

Water

Вода, как и воздух – текучая, прозрачная жизненная стихия. Falmec переносит свой опыт с одного элемента на другой, представляя ряд решений для использования воды в самой активной среде дома: на кухне.









Идеальная пара.

*Качество Falmec для
всех элементов кухни.*

От кухонных вытяжек до интегрированных систем приготовления пищи, Falmec является синонимом совершенства, передовых исследований, дизайна и культуры производства. Синтез лучшего из «Made in Italy», который сегодня находит дальнейшее подтверждение и решения в ассортименте моек, смесителей и аксессуаров, чтобы лучше испытать каждое ощущение на кухне.

Falmec Water.

Коллекция Falmec Water проистекает из той же страсти к технологическим и эстетическим инновациям, а также из глубокого внимания к деталям, которые характеризуют все слово Falmec. На текущий момент, вытяжки, варочные панели, мойки и смесители создают идеальную, стилистическую и функциональную гармонию, идеально вписываясь в дизайн кухонной среды и передавая эмоции, которые сохраняются с течением времени.

Детали, которые делают разницу.

Совершенство производства.

Кухонные мойки из коллекции Falmec Water изготовлены из стали AISI 304, материала, обеспечивающего максимальную прочность, долговечность и простоту очистки. Благодаря точному процессу сварки, внутренние стенки раковин идеально прямые, а дно имеет наклон, обеспечивающий полный слив воды. Результат безупречен с точки зрения функциональности и соответствует современным тенденциям дизайна. Сталь толщиной 1 мм, равномерная по всей поверхности раковины, придает изделию абсолютную прочность и способность поглощать любые удары. Качество изготовления, которое ощущается с первого взгляда и сохраняется с течением времени.

Система слива Falmec.

Специальная система слива Falmec состоит из круглой декоративной накладки, установленной в один уровень с нижней частью мойки, что гарантирует идеальный слив воды и более легкую очистку. Это решение также обеспечивает прекрасную визуализацию и однородность материала на дне раковины, скрывая функциональную часть и создавая абсолютный баланс геометрии.

Интегрированное отверстие для перелива.

Отверстие для перелива также имеет прямоугольную стальную крышку, которая, будучи размещенной в один уровень с вертикальной стенкой, делает его почти невидимым.

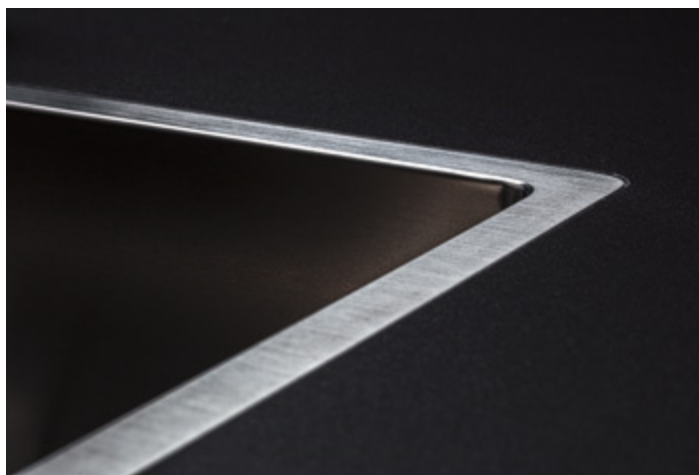



Мойки

Como
Stainless
steel



14 Como 3118



15 Como 1831



16 Como 70



17 Como 50



18 Como 45

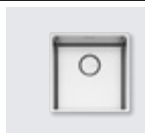

19 Como 40

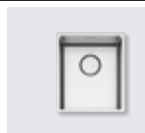

20 Como 34

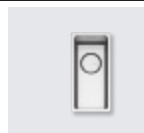

21 Como 18

Como
PVD

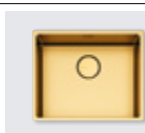

25 Como 50 Gold



26 Como 50
Gunmetal



27 Como 50
Copper

Garda
Stainless
steel

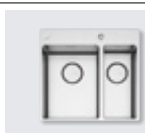

32 Garda 3118



33 Garda 1831



34 Garda 70



35 Garda 50



36 Garda 40



37 Garda 34

Iseo
Ceramik

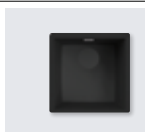

42 Iseo 40 Black

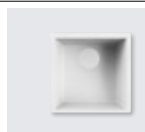

43 Iseo 40 White

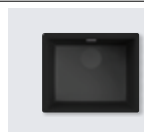

44 Iseo 50 Black

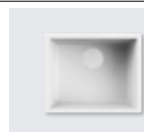

45 Iseo 50 White



46 Iseo 70 Black

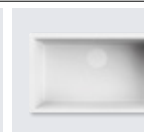

47 Iseo 70 White

Смесители

Pure
Steel



52 Pure steel
Flat



52 Pure steel
Square



53 Pure steel
Round



53 Pure steel
Corner

Trevi



57 Trevi Round



57 Trevi Corner



57 Trevi Pro



57 Trevi Double

Iseo



60 Iseo Corner



60 Iseo Round

Easy



61 Easy Square



61 Easy Round



61 Easy Corner



Мойки

Чистая технологичность стали, соблазнительное сияние драгоценных металлов, инновационный синтез природы и технологий: мойки из коллекции Falmec Water исследуют различные ощущения от материала, чтобы придать воде новый эстетический смысл. Комплексное предложение, способное вписаться в различные интерьеры и контексты современной мебелировки.

Коллекция

- **Como**
- **Como PVD**
- **Garda**
- **Iseo**

Como Collection

Необходимая по своей природе.
Задуманные, чтобы гарантировать абсолютное совершенство каждой детали, мойки коллекции Como своим лаконичным дизайном подчеркивают чистую красоту формы и материала. Изготовленные исключительно из стали AISI 304 и предлагаемые в

различных размерах, они подходят для любого типа кухни, улучшая эстетику и функциональность благодаря профессиональному дизайну, интерпретируемому в гармонии с окружающей средой и бытовыми потребностями.



Внутренние углы имеют радиус 12 мм, что обеспечивает оптимальную простоту очистки и стилистическую элегантность.

Декоративная система слива Falmec Draining System.



Виды установки

→ В один уровень со столешницей
→ Накладная
→ Под столешницу

Характеристики

- Нержавеющая сталь AISI 304 18/10
- Толщина стали 1 мм
- Внутренний радиус 12 мм
- Обработка Scotch Brite
- Глубина чаши 200 мм
- Защита от перелива
- Установочный комплект
- Бесшовная дренажная система Falmec
- Шумоподавляющая фибра



Como 3118

- Нержавеющая сталь AISI 304 18/10
- Толщина стали 1 мм
- Внутренний радиус 12 мм
- Обработка Scotch Brite
- Глубина чаши 200 мм
- Защита от перелива
- Установочный комплект
- Бесшовная дренажная система Falmec
- Шумоподавляющая фибра

Размеры
Шкаф 60 см
Внешний размер 555 x 440 мм
Размер чаши
 310 x 400 мм / 180 x 400 мм
 Глубина чаши 200 / 170 мм

Аксессуары См. стр. 62



Технические чертежи

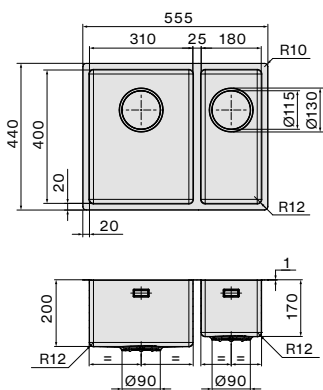

Коды и отделка

Установка типа
Код
 SCO3118F.00#SSF
Отделка
 Нержавеющая сталь
 AISI 304

В один уровень со столешницей

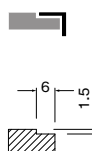

Размер выреза

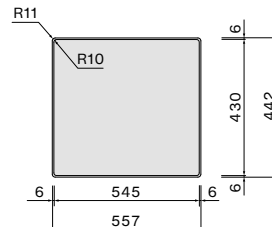

Установка типа
Код
 SCO3118F.00#SSF
Отделка
 Нержавеющая сталь
 AISI 304

Накладная

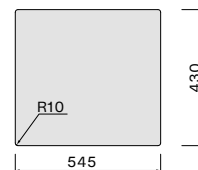

Предлагаемые комбинации

Pure steel collection



Trevi collection



Установка типа
Код
 SCO3118F.00#SSF
Отделка
 Нержавеющая сталь
 AISI 304

Под столешницу

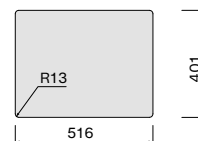

Como 1831

- Нержавеющая сталь AISI 304 18/10
- Толщина стали 1 мм
- Внутренний радиус 12 мм
- Обработка Scotch Brite
- Глубина чаши 200 мм
- Защита от перелива
- Установочный комплект
- Бесшовная дренажная система Falmec
- Шумоподавляющая фибра

Размеры
Шкаф 60 см
Внешний размер 555 x 440 мм
Размер чаши
 180 x 400 мм / 310 x 400 мм
 Глубина чаши 170 / 200 мм

Аксессуары См. стр. 62



Технические чертежи

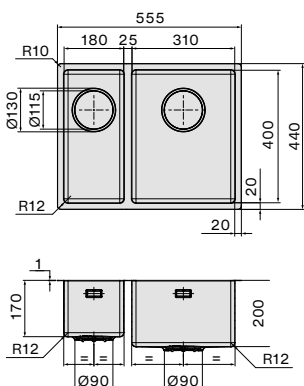

Коды и отделка

Установка типа
Код
 SCO1831F.00#SSF
Отделка
 Нержавеющая сталь
 AISI 304

В один уровень со столешницей

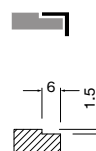

Размер выреза

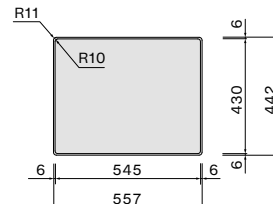

Установка типа
Код
 SCO1831F.00#SSF
Отделка
 Нержавеющая сталь
 AISI 304

Накладная

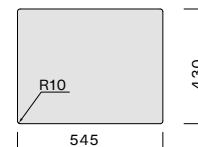

Предлагаемые комбинации

Pure steel collection

Trevi collection



Установка типа
Код
 SCO1831F.00#SSF
Отделка
 Нержавеющая сталь
 AISI 304

Под столешницу

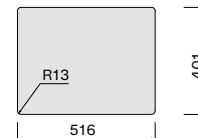

Como 70

- Нержавеющая сталь AISI 304 18/10
- Толщина стали 1 мм
- Внутренний радиус 12 мм
- Обработка Scotch Brite
- Глубина чаши 200 мм
- Защита от перелива
- Установочный комплект
- Бесшовная дренажная система Falmec
- Шумоподавляющая фибра

Размеры
Шкаф 80 см
Внешний размер 740 x 440 мм
Размер чаши
700 x 400 мм
Глубина чаши 200 мм

Аксессуары См. стр. 62



Технические чертежи

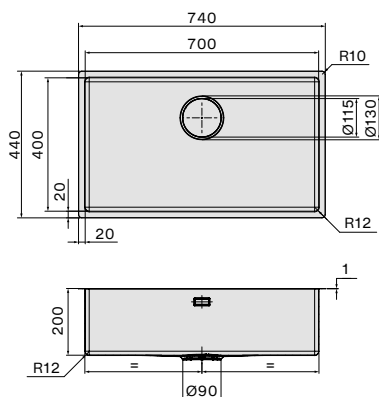

Коды и отделка

Установка типа
Код
SCO7000F.00#SSF
Отделка
 Нержавеющая сталь
 AISI 304

В один уровень со столешницей

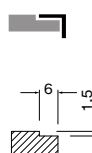

Размер выреза

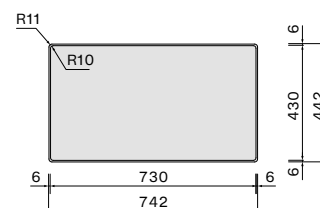

Установка типа
Код
SCO7000F.00#SSF
Отделка
 Нержавеющая сталь
 AISI 304

Накладная

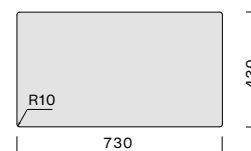

Предлагаемые комбинации

Pure steel collection



Trevi collection



Установка типа
Код
SCO7000U.00#SSF
Отделка
 Нержавеющая сталь
 AISI 304

Под столешницу



Como 50

- Нержавеющая сталь AISI 304 18/10
- Толщина стали 1 мм
- Внутренний радиус 12 мм
- Обработка Scotch Brite
- Глубина чаши 200 мм
- Защита от перелива
- Установочный комплект
- Бесшовная дренажная система Falmec
- Шумоподавляющая фибра

Размеры
Шкаф 60 см
Внешний размер 540 x 440 мм
Размер чаши
500 x 400 мм
Глубина чаши 200 мм

Аксессуары См. стр. 62



Технические чертежи

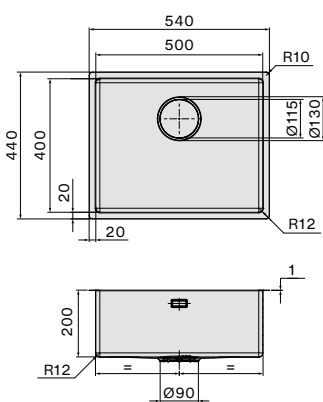

Коды и отделка

Установка типа
Код
SCO5000F.00#SSF
Отделка
Нержавеющая сталь
AISI 304

В один уровень со столешницей

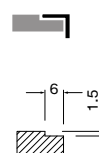

Размер выреза

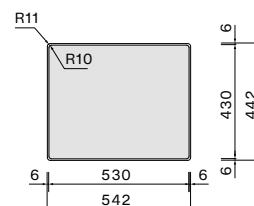

Установка типа
Код
SCO5000F.00#SSF
Отделка
Нержавеющая сталь
AISI 304

Накладная

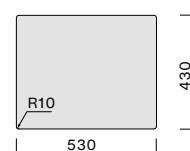

Предлагаемые комбинации

Pure steel collection

Trevi collection



Установка типа
Код
SCO5000U.00#SSF
Отделка
Нержавеющая сталь
AISI 304

Под столешницу

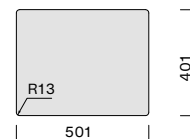

Como 45

- Нержавеющая сталь AISI 304 18/10
- Толщина стали 1 мм
- Внутренний радиус 12 мм
- Обработка Scotch Brite
- Глубина чаши 200 мм
- Защита от перелива
- Установочный комплект
- Бесшовная дренажная система Falmec
- Шумоподавляющая фибра

Размеры
Шкаф 50 см
Внешний размер 490 x 440 мм
Размер чаши
 450 x 400 мм
Глубина чаши 200 мм

Аксессуары См. стр. 62



Технические чертежи

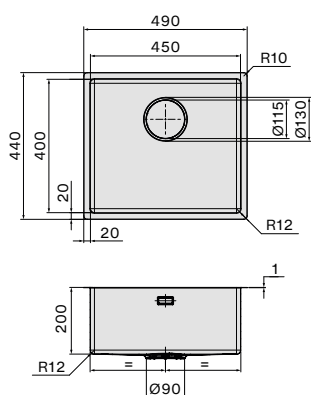

Коды и отделка

Установка типа
Код
 SCO4500F.00#SSF
Отделка
 Нержавеющая сталь
 AISI 304

В один уровень со столешницей

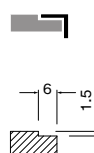

Размер выреза

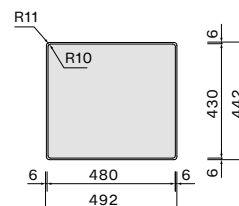

Установка типа
Код
 SCO4500F.00#SSF
Отделка
 Нержавеющая сталь
 AISI 304

Накладная

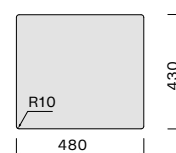

Предлагаемые комбинации

Pure steel collection



Trevi collection



Установка типа
Код
 SCO4500U.00#SSF
Отделка
 Нержавеющая сталь
 AISI 304

Под столешницу



Como 40

- Нержавеющая сталь AISI 304 18/10
- Толщина стали 1 мм
- Внутренний радиус 12 мм
- Обработка Scotch Brite
- Глубина чаши 200 мм
- Защита от перелива
- Установочный комплект
- Бесшовная дренажная система Falmec
- Шумоподавляющая фибра

Размеры
Шкаф 50 см
Внешний размер 440 x 440 мм
Размер чаши
400 x 400 мм
Глубина чаши 200 мм

Аксессуары См. стр. 62



Технические чертежи

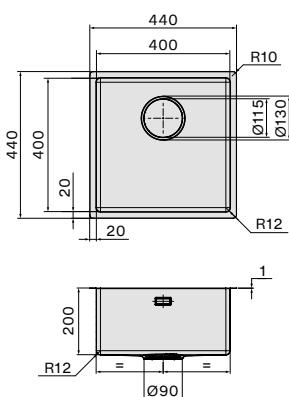

Коды и отделка

Установка типа
Код
SCO4000F.00#SSF
Отделка
Нержавеющая сталь
AISI 304

В один уровень со столешницей

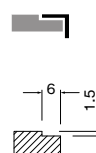

Размер выреза

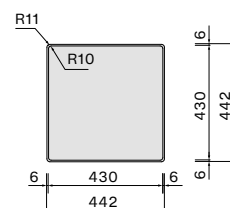

Установка типа
Код
SCO4000F.00#SSF
Отделка
Нержавеющая сталь
AISI 304

Накладная

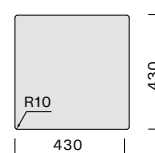

Предлагаемые комбинации

Pure steel collection

Trevi collection



Установка типа
Код
SCO4000U.00#SSF
Отделка
Нержавеющая сталь
AISI 304

Под столешницу

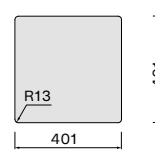

Como 34

- Нержавеющая сталь AISI 304 18/10
- Толщина стали 1 мм
- Внутренний радиус 12 мм
- Обработка Scotch Brite
- Глубина чаши 200 мм
- Защита от перелива
- Установочный комплект
- Бесшовная дренажная система Falmec
- Шумоподавляющая фибра

Размеры
Шкаф 40 см
Внешний размер 380 x 440 мм
Размер чаши
340 x 400 мм
Глубина чаши 200 мм

Аксессуары См. стр. 62



Технические чертежи

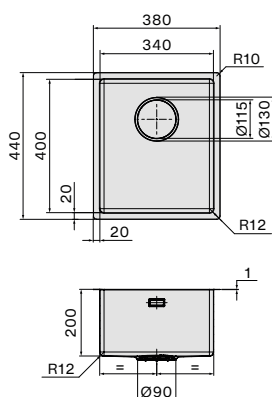

Коды и отделка

Установка типа
Код
SCO3400F.00#SSF
Отделка
Нержавеющая сталь
AISI 304

В один уровень со столешницей

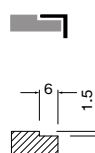

Размер выреза

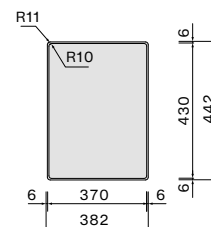

Установка типа
Код
SCO3400F.00#SSF
Отделка
Нержавеющая сталь
AISI 304

Накладная

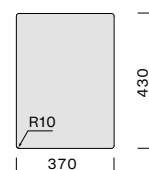

Предлагаемые комбинации

Pure steel collection



Trevi collection



Установка типа
Код
SCO3400U.00#SSF
Отделка
Нержавеющая сталь
AISI 304

Под столешницу

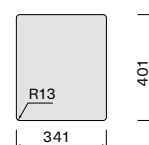

Como 18

- Нержавеющая сталь AISI 304 18/10
- Толщина стали 1 мм
- Внутренний радиус 12 мм
- Обработка Scotch Brite
- Глубина чаши 200 мм
- Защита от перелива
- Установочный комплект
- Бесшовная дренажная система Falmec
- Шумоподавляющая фибра

Размеры
Шкаф 30 см
Внешний размер 220 x 440 мм
Размер чаши
180 x 400 мм
Глубина чаши 200 мм

Аксессуары См. стр. 62



Технические чертежи

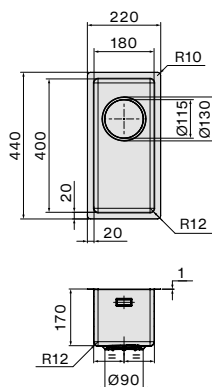

Коды и отделка

Установка типа
Код
SCO1800F.00#SSF
Отделка
Нержавеющая сталь
AISI 304

В один уровень со столешницей

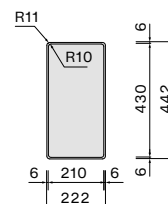
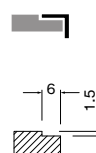

Установка типа
Код
SCO1800U.00#SSF
Отделка
Нержавеющая сталь
AISI 304

Накладная

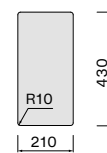

Предлагаемые комбинации

Pure steel collection



Trevi collection



Установка типа
Код
SCO1800U.00#SSF
Отделка
Нержавеющая сталь
AISI 304

Под столешницу

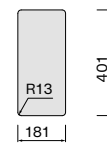

Como PVD Collection

Блестящий дизайн.

Обработка PVD покрывает сталь бесконечно малым слоем металлических частиц, которые осаждаются на поверхности и становятся ее неотъемлемой частью, создавая различные яркие цвета. По сравнению с другими химическими покрытиями, этот особый процесс обеспечивает большой блеск, стойкость и долговечность.

Кроме того, он полностью гипоаллергенен, нетоксичен и экологичен. Непреодолимое очарование золота, неподвластная времени теплота меди, гламурная элегантность матового черного цвета помогают создать кухонную обстановку, полную элегантности и престижа.

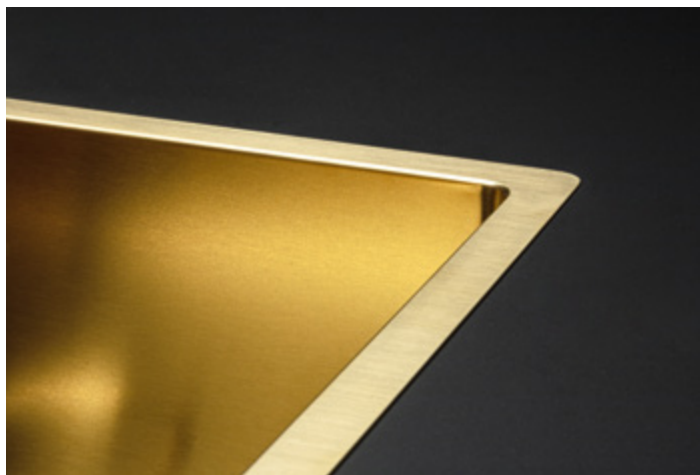

Золото, gunmetal, медь: Falmec привносит новые эмоции в кухонную обстановку. установленная в один уровень мойки, является ярко выраженным отличительным элементом коллекции Como PVD.

Система слива,





Como 50 Gold

- Нержавеющая сталь AISI 304 18/10 покрытием PVD "Золото"
- Толщина стали 1 мм
- Внутренний радиус 12 мм
- Обработка Scotch Brite
- Глубина чаши 200 мм
- Защита от перелива
- Установочный комплект
- Бесшовная дренажная система Falmec
- Шумоподавляющая фибра

Размеры

Шкаф 60 см

Внешний размер 540 x 440 мм

Размер чаши 500 x 400 мм

Глубина чаши 200 мм

Аксессуары См. стр. 62



Технические чертежи

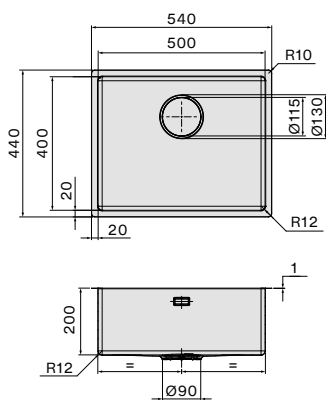

Коды и отделка

Установка типа
Код
SCO5000F.00#PGF
Отделка
Gold

В один уровень со
столешницей

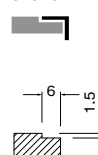

Размер выреза

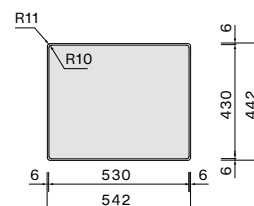

Установка типа
Код
SCO5000F.00#PGF
Отделка
Gold

Накладная

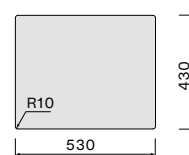

Предлагаемые комбинации

Trevi Round
gold Отделка

Trevi Pro
gold Отделка



Установка типа
Код
SCO5000F.00#PGF
Отделка
Gold

Под столешницу

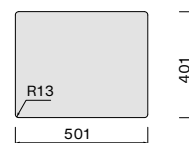

Como 50 Gunmetal

- Нержавеющая сталь AISI 304 18/10
- PVD покрытием "Gunmetal"
- Толщина стали 1 мм
- Внутренний радиус 12 мм
- Обработка Scotch Brite
- Глубина чаши 200 мм
- Защита от перелива
- Установочный комплект
- Бесшовная дренажная система Falmeс
- Шумоподавляющая фибра

Размеры

Шкаф 60 см

Внешний размер 540 x 440 мм

Размер чаши 500 x 400 мм

Глубина чаши 200 мм

Аксессуары См. стр. 62



Технические чертежи

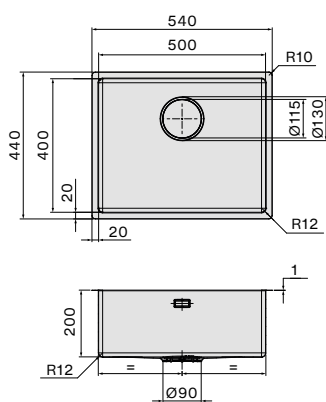

Коды и отделка

Установка типа
Код
SCO5000F.00#PPF
Отделка
Gunmetal

В один уровень со
столешницей

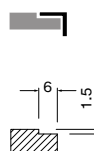

Размер выреза

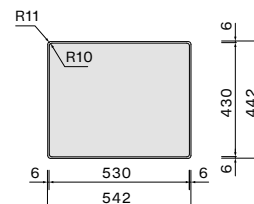

Установка типа
Код
SCO5000F.00#PPF
Отделка
Gunmetal

Накладная

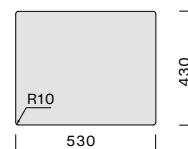

Предлагаемые комбинации

Trevi Round
gunmetal
Отделка

Trevi Pro
gunmetal
Отделка



Установка типа
Код
SCO5000F.00#PPF
Отделка
Gunmetal

Под столешницу

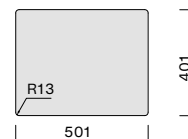

Сото 50 Copper

- Нержавеющая сталь AISI 304 18/10
PVD покрытием "Медь"
- Толщина стали 1 мм
- Внутренний радиус 12 мм
- Обработка Scotch Brite
- Глубина чаши 200 мм
- Защита от перелива
- Установочный комплект
- Бесшовная дренажная система Falмес
- Шумоподавляющая фибра

Размеры

Шкаф 60 см
Внешний размер 540 x 440 мм
Размер чаши
500 x 400 мм
Глубина чаши 200 мм

Аксессуары См. стр. 62



Технические чертежи

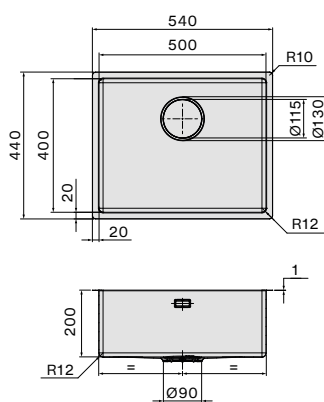

Коды и отделка

Установка типа
Код
SC05000F.00#PQF
Отделка
Copper

В один уровень со
столешницей

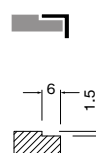

Размер выреза

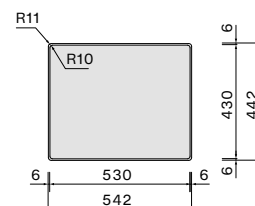

Установка типа
Код
SC05000F.00#PQF
Отделка
Copper

Накладная

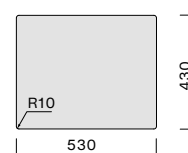

Предлагаемые комбинации

Trevi Round
соррег Отделка

Trevi Pro
соррег Отделка



Установка типа
Код
SC05000F.00#PQF
Отделка
Copper

Под столешницу

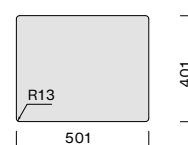

Garda Collection

Интегрированное решение. Мойки изготовлены методом лазерной сварки из стали AISI 304 одинаковой толщины 1 мм, что обеспечивает максимальную точность каждой детали и очень долгий срок службы. Мойки коллекции Garda имеют усиленную заднюю стенку, предназначенную для установки смесителя. Доступные

в различных размерах, чтобы легко вписаться в любую кухонную обстановку, они отличаются инновационным встроенным клапаном для слива жидкости, удобно расположенным на краю мойки, а также эксклюзивной системой слива Falmec с крышкой, закрывающей техническое отверстие.



Практичный автоматический сливной клапан с круглой кнопкой доступен в различных вариантах отделки, которые лучше всего подходят к раковине или столешнице,

в которую он вставлен. Это решение стандартно устанавливается на мойки коллекции Garda и опционально для других коллекций линии Water.

Характеристики

- Нержавеющая сталь AISI 304 18/10
- Толщина стали 1 мм
- Внутренний радиус 12 мм
- Обработка Scotch Brite
- Глубина чаши 200 мм
- Защита от перелива
- Установочный комплект
- Бесшовная дренажная система Falmec
- Шумоподавляющая фибра
- Клапан-автомат в комплекте

Виды установки

- В один уровень со столешницей
- Накладная







Garda 3118

- Нержавеющая сталь AISI 304 18/10
- Толщина стали 1 мм
- Внутренний радиус 12 мм
- Обработка Scotch Brite
- Глубина чаши 200 мм
- Защита от перелива
- Установочный комплект
- Бесшовная дренажная система Falmeс
- Шумоподавляющая фибра
- Клапан-автомат в комплекте

Размеры

Шкаф 60 см

Внешний размер 555 x 510 мм

Размер чаши

310 x 400 / 180 x 400 мм

Глубина чаши 200 / 170 мм

Аксессуары См. стр. 62



Технические чертежи

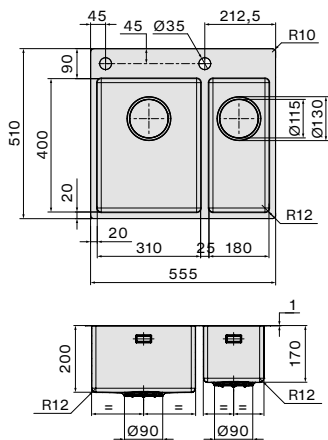

Размер выреза

Установка типа

Код

SGA3118F.00#SSF

Отделка

Нержавеющая сталь

AISI 304

В один уровень со столешницей

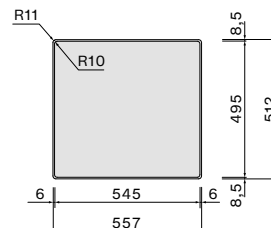
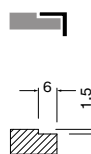

Установка типа

Код

SGA3118F.00#SSF

Отделка

Нержавеющая сталь

AISI 304

Накладная

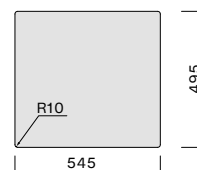

Предлагаемые комбинации

Pure steel collection



Trevi collection



Garda 1831

- Нержавеющая сталь AISI 304 18/10
- Толщина стали 1 мм
- Внутренний радиус 12 мм
- Обработка Scotch Brite
- Глубина чаши 200 мм
- Защита от перелива
- Установочный комплект
- Бесшовная дренажная система Falmec
- Шумоподавляющая фибра
- Клапан-автомат в комплекте

Размеры

Шкаф 60 см

Внешний размер 555 x 510 мм

Размер чаши

180 x 400 / 310 x 400 мм

Глубина чаши 200 / 170 мм

Аксессуары См. стр. 62



Технические чертежи

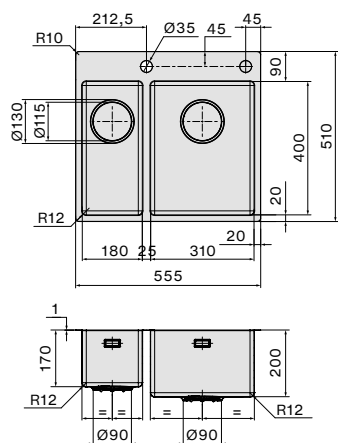

Коды и отделка

Установка типа
Код
 SGA1831F.00#SSF
Отделка
 Нержавеющая сталь
 AISI 304

В один уровень со столешницей

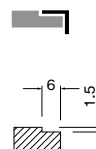

Размер выреза

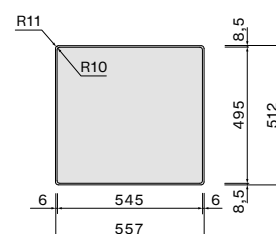

Установка типа
Код
 SGA1831F.00#SSF
Отделка
 Нержавеющая сталь
 AISI 304

Накладная

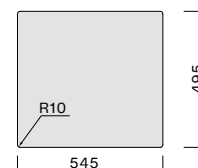

Предлагаемые комбинации

Pure steel collection

Trevi collection



Garda 70

- Нержавеющая сталь AISI 304 18/10
- Толщина стали 1 мм
- Внутренний радиус 12 мм
- Обработка Scotch Brite
- Глубина чаши 200 мм
- Защита от перелива
- Установочный комплект
- Бесшовная дренажная система Falmeс
- Шумоподавляющая фибра
- Клапан-автомат в комплекте

Размеры
Шкаф 80 см
Внешний размер 740 x 510 mm
Размер чаши
700 x 400mm
Глубина чаши 200 мм

Аксессуары См. стр. 62



Технические чертежи

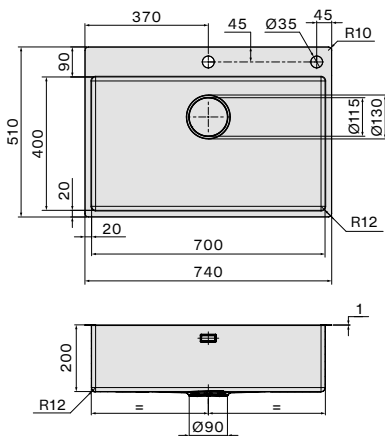

Коды и отделка

Установка типа
Код
SGA7000F.00#SSF
Отделка
 Нержавеющая сталь
 AISI 304

В один уровень со столешницей

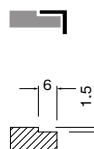

Размер выреза

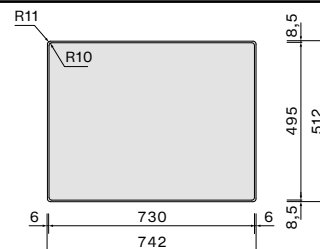

Установка типа
Код
SGA7000F.00#SSF
Отделка
 Нержавеющая сталь
 AISI 304

Накладная

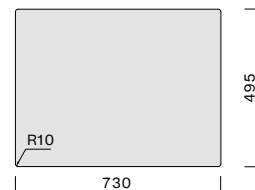

Предлагаемые комбинации

Pure steel collection

Trevi collection



Garda 50

- Нержавеющая сталь AISI 304 18/10
- Толщина стали 1 мм
- Внутренний радиус 12 мм
- Обработка Scotch Brite
- Глубина чаши 200 мм
- Защита от перелива
- Установочный комплект
- Бесшовная дренажная система Falmec
- Шумоподавляющая фибра
- Клапан-автомат в комплекте

Размеры

Шкаф 60 см

Внешний размер 540 x 510 мм

Размер чаши 500 x 400 мм

Глубина чаши 200 мм

Аксессуары См. стр. 62



Технические чертежи

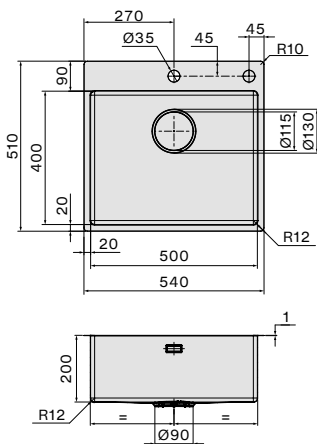

Коды и отделка

Установка типа
Код
 SGA5000F.00#SSF
Отделка
 Нержавеющая сталь
 AISI 304

В один уровень со столешницей

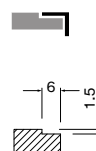

Размер выреза

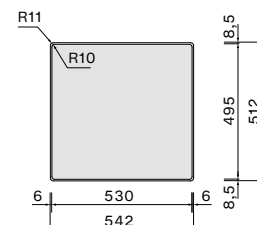

Установка типа
Код
 SGA5000F.00#SSF
Отделка
 Нержавеющая сталь
 AISI 304

Накладная

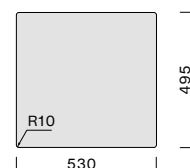

Предлагаемые комбинации

Pure steel collection

Trevi collection



Garda 40

- Нержавеющая сталь AISI 304 18/10
- Толщина стали 1 мм
- Внутренний радиус 12 мм
- Обработка Scotch Brite
- Глубина чаши 200 мм
- Защита от перелива
- Установочный комплект
- Бесшовная дренажная система Falmeс
- Шумоподавляющая фибра
- Клапан-автомат в комплекте

Размеры

Шкаф 50 см

Внешний размер 440 x 510 mm

Размер чаши

400 x 400mm

Глубина чаши 200 мм

Аксессуары См. стр. 62



Технические чертежи

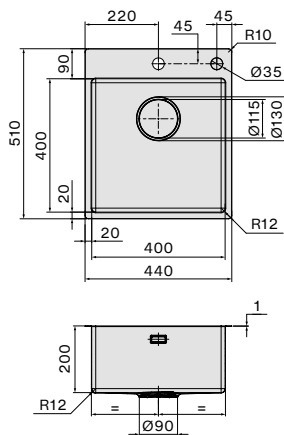

Коды и отделка

Установка типа
Код
 SGA4000F.00#SSF
Отделка
 Нержавеющая сталь
 AISI 304

В один уровень со столешницей

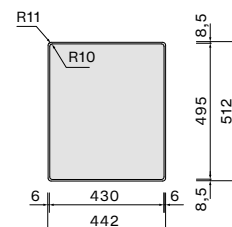
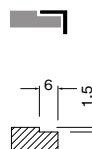

Установка типа
Код
 SGA4000F.00#SSF
Отделка
 Нержавеющая сталь
 AISI 304

Накладная

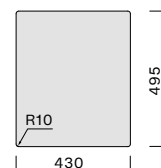

Предлагаемые комбинации

Pure steel
collection

Trevi
collection



Garda 34

- Нержавеющая сталь AISI 304 18/10
- Толщина стали 1 мм
- Внутренний радиус 12 мм
- Обработка Scotch Brite
- Глубина чаши 200 мм
- Защита от перелива
- Установочный комплект
- Бесшовная дренажная система Falmec
- Шумоподавляющая фибра
- Клапан-автомат в комплекте

Размеры

Шкаф 60 см

Внешний размер 380 x 510 мм

Размер чаши 340 x 400 мм

Глубина чаши 200 мм

Аксессуары См. стр. 62



Технические чертежи

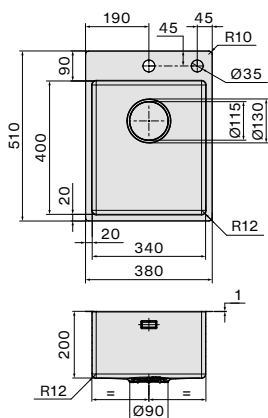

Коды и отделка

Установка типа
Код
 SGA3400F.00#SSF
Отделка
 Нержавеющая сталь
 AISI 304

В один уровень со столешницей

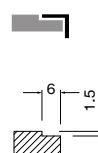

Размер выреза

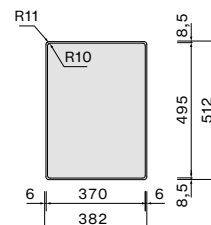

Установка типа
Код
 SGA3400F.00#SSF
Отделка
 Нержавеющая сталь
 AISI 304

Накладная

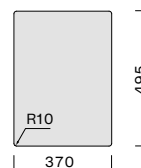

Предлагаемые комбинации

Pure steel collection

Trevi collection



Iseo Collection

Материальные инновации. появился в результате авангардных исследований: инновационное сочетание керамических наночастиц и акриловых смол для материала с невиданными ранее свойствами. Compositix состоит из 6 различных смол, которые делают его водоотталкивающим и грязеотталкивающим. Этот материал также характеризуется идеальной однородностью поверхности, абсолютно гладкой и устойчивой к ударам и истиранию.

Доступные в белом или черном исполнении, мойки коллекции Iseo имеют простой дизайн с геометрическими формами, задуманными так, чтобы идеально вписываться в различные кухонные интерьеры, сохраняя свои эстетические характеристики и функциональные характеристики с течением времени.



Прочный, гладкий и компактный инновационный композитный материал Iseo гарантирует

цветовую однородность, долгий срок службы и простоту очистки.

- Характеристики**
- Материал Ceramix
 - Толщина 6 мм
 - Глубина чаши 200 мм
 - Защита от перелива
 - Установочный комплект
- Виды установки**
- Накладная
 - Под столешницу
- Матовое покрытие







Iseo 40 Black

Материал Ceramix
Толщина 6 мм
Глубина чаши 200 мм
Защита от перелива
Установочный комплект
Матовое покрытие

Размеры
Шкаф 45 см
Внешний размер 456 x 456 мм
Размер чаши
400 x 400 мм
Глубина чаши 200 мм

Аксессуары См. стр. 62



Технические чертежи

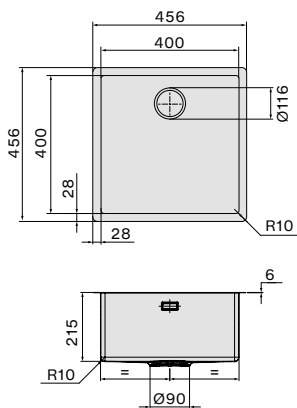

Коды и отделка

Установка типа
Код
SIS4000F.00#CBF
Отделка
Материал Ceramix

Накладная



Размер выреза

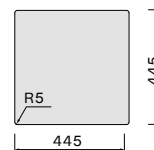

Установка типа
Код
SIS4000F.00#CBF
Отделка
Материал Ceramix

Под столешницу

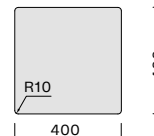

Предлагаемые комбинации

Iseo corner

Iseo round

Trevi collection
Матовый чёрный



Iseo 40 White

Материал Ceramix
 Толщина 6 мм
 Глубина чаши 200 мм
 Защита от перелива
 Установочный комплект
 Матовое покрытие

Размеры
 Шкаф 45 см
 Внешний размер 456 x 456 мм
 Размер чаши
 400 x 400 мм
 Глубина чаши 200 мм

Аксессуары См. стр. 62

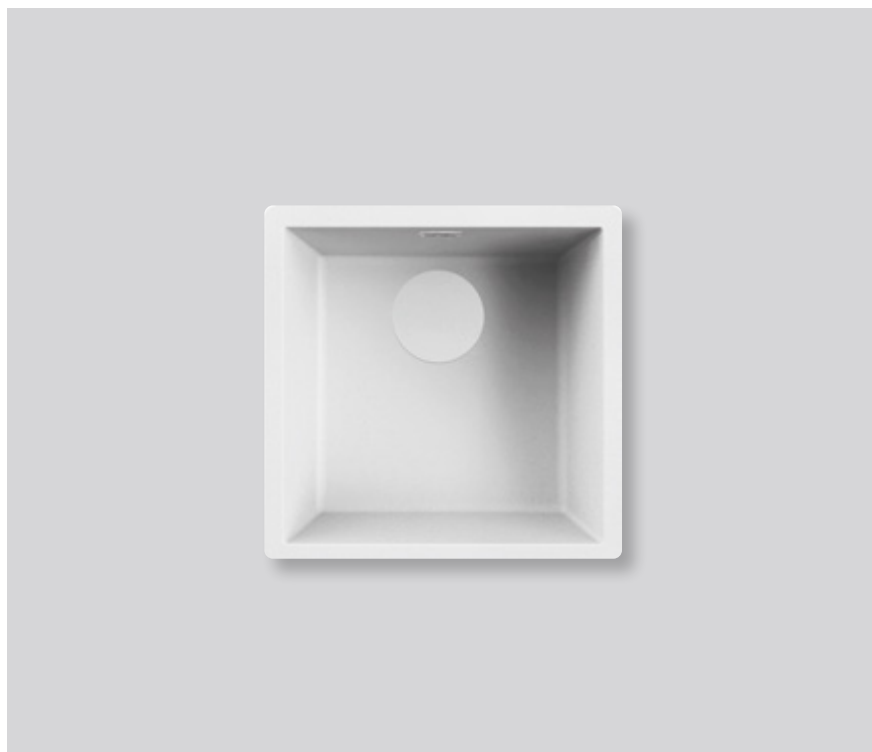

Технические чертежи

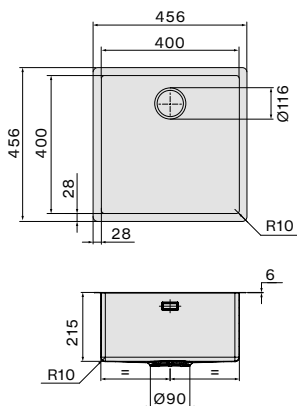

Коды и отделка

Установка типа
 Код
 SIS4000F.00#CWF
 Отделка
 Материал Ceramix

Накладная

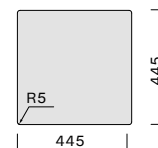

Установка типа
 Код
 SIS4000F.00#CWF
 Отделка
 Материал Ceramix

Под столешницу

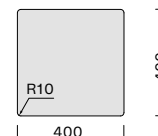

Предлагаемые комбинации

Iseo Corner

Iseo Round



Iseo 50 Black

Материал Ceramix
Толщина 6 мм
Глубина чаши 200 мм
Защита от перелива
Установочный комплект
Матовое покрытие

Размеры
Шкаф 60 см
Внешний размер 556 x 456 мм
Размер чаши
500 x 400 мм
Глубина чаши 200 мм

Аксессуары См. стр. 62



Технические чертежи

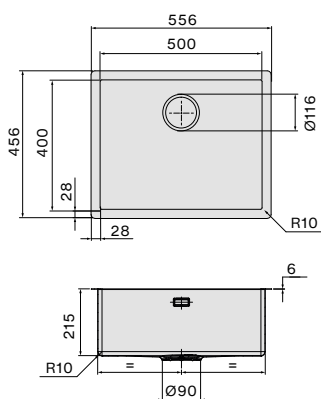

Коды и отделка

Установка типа
Код
SIS5000F.00#CBF
Отделка
Материал Ceramix

Накладная



Размер выреза



Установка типа
Код
SIS5000F.00#CBF
Отделка
Материал Ceramix

Под столешницу

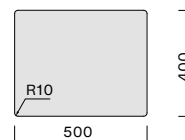

Предлагаемые комбинации

Iseo corner

Iseo round

Trevi collection
Матовый чёрный



Iseo 50 White

Материал Ceramix
 Толщина 6 мм
 Глубина чаши 200 мм
 Защита от перелива
 Установочный комплект
 Матовое покрытие

Размеры
 Шкаф 60 см
 Внешний размер 556 x 456 мм
 Размер чаши
 500 x 400 мм
 Глубина чаши 200 мм

Аксессуары См. стр. 62

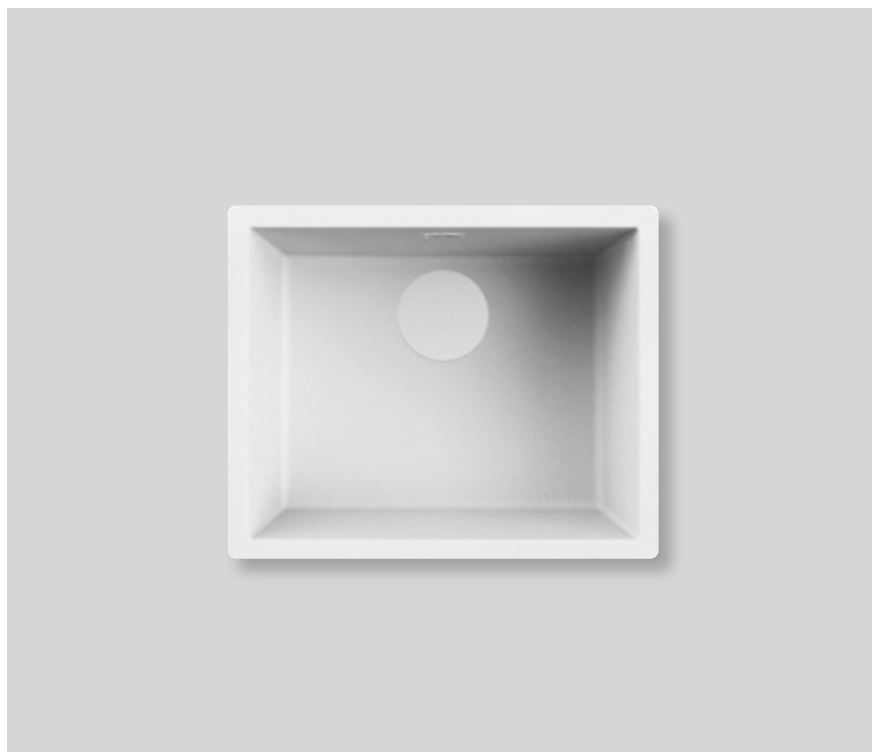

Технические чертежи

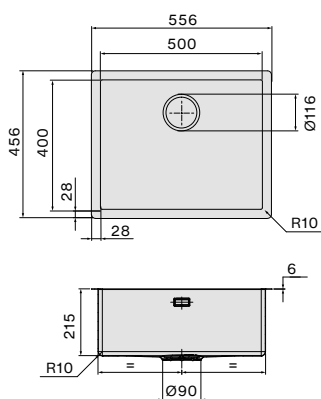

Коды и отделка

Установка типа
 Код
 SIS5000F.00#CWF
 Отделка
 Материал Ceramix

Накладная



Размер выреза

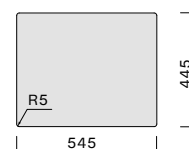

Установка типа
 Код
 SIS5000F.00#CWF
 Отделка
 Материал Ceramix

Под столешницу

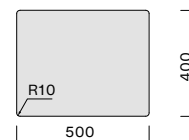

Предлагаемые комбинации

Iseo Corner

Iseo Round



Iseo 70 Black

Материал Ceramix
Толщина 6 мм
Глубина чаши 200 мм
Защита от перелива
Установочный комплект
Матовое покрытие

Размеры
Шкаф 80 см
Внешний размер 756 x 456 мм
Размер чаши
700 x 400 мм
Глубина чаши 200 мм

Аксессуары См. стр. 62



Технические чертежи

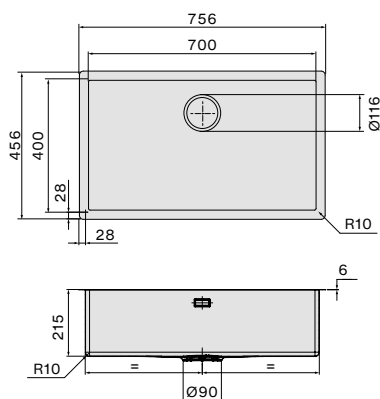

Коды и отделка

Установка типа
Код
SIS7000F.00#CBF
Отделка
Материал Ceramix

Накладная



Размер выреза



Установка типа
Код
SIS7000F.00#CBF
Отделка
Материал Ceramix

Под столешницу

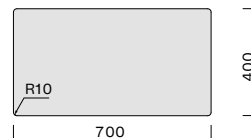

Предлагаемые комбинации

Iseo corner

Iseo round

Trevi collection
Матовый чёрный



Iseo 70 White

Материал Ceramix
Толщина 6 мм
Глубина чаши 200 мм
Защита от перелива
Установочный комплект
Матовое покрытие

Размеры
Шкаф 80 см
Внешний размер 756 x 456 мм
Размер чаши
700 x 400 мм
Глубина чаши 200 мм

Аксессуары См. стр. 62



Технические чертежи

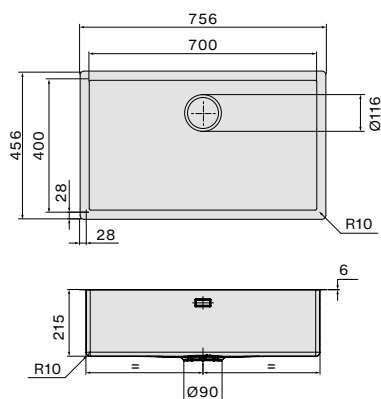

Коды и отделка

Установка типа
Код
SIS7000F.00#CWF
Отделка
Материал Ceramix

Накладная



Размер выреза



Установка типа
Код
SIS7000F.00#CWF
Отделка
Материал Ceramix

Под столешницу

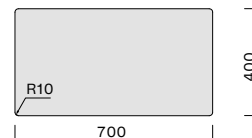

Предлагаемые комбинации

Iseo Corner

Iseo Round





Смесители и фурнитура

Высокое качество Falmec можно также оценить в области смесителей. Выбор сделан с вниманием к каждой детали, чтобы удовлетворить любые стилистические и эксплуатационные требования, создавая самые разнообразные и увлекательные комбинации с мойками Falmec и самыми разнообразными кухонными столешницами.

Коллекция

- Pure Steel
- Trevi
- Iseo
- Easy

Pure steel

Чистая сущность.
Коллекция смесителей, полностью изготовленных из стали AISI 304, вдохновленная концепцией минималистского дизайна и чистой техники, в соответствии с повседневными потребностями домашней кухни. Естественный и полностью перерабатываемый элемент, сталь наилучшим образом интегрируется в мир Falmec, идеально сочетаясь с раковинами и вытяжками, изготовленными из этого материала.

Доступно несколько версий со стилистическими особенностями и характеристиками, разработанными для гармоничного сочетания со многими кухонными помещениями.



Гигиеничная,
коррозионнотойкая
и легко чистящаяся
сталь AISI 304
демонстрирует

высочайший уровень
качества во всех
отношениях.



Pure steel



Pure steel flat

Однорычажный смеситель с плоским поворотным изливом.
Картридж \varnothing 35мм

Нержавеющая сталь
MPSF.00#SSF

Pure steel square

Однорычажный смеситель с поворотным изливом.
Картридж \varnothing 35мм

Нержавеющая сталь
MPSS.00#SSF
Матовый чёрный
MPSS.00#MBF

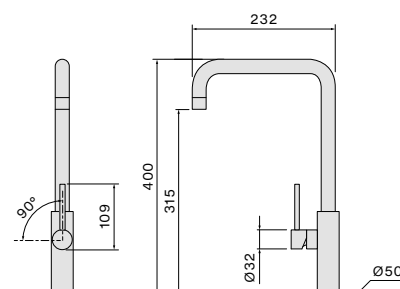
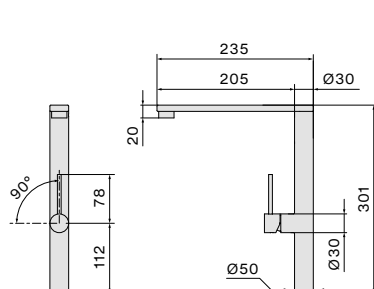

Нержавеющая сталь /
Матовый чёрный с нерж.сталью. steel



Pure steel corner

Смеситель для мойки однорычажный с поворотным изливом и выдвижным ручным душем с внутренней резьбой 3/8". Картридж \varnothing 35мм

Нержавеющая сталь
MPSC.00#SSF

Pure steel round

Однорычажный смеситель для мойки с круглым поворотным изливом и выдвижным ручным душем с внутренней резьбой 3/8". Картридж \varnothing 35мм

Нержавеющая сталь
MPSR.00#SSF

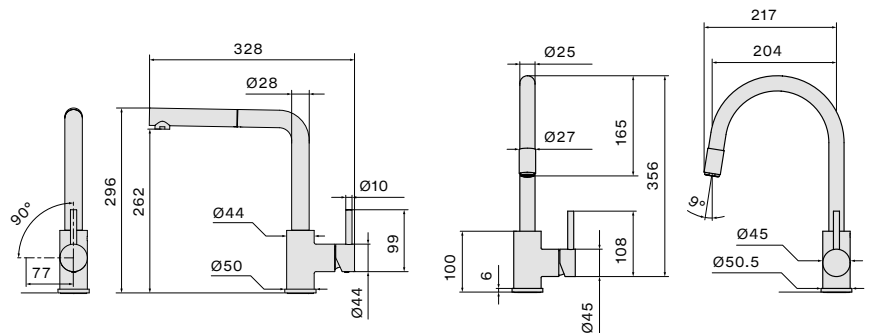

Trevi

Элегантность и внимание к деталям. Эта коллекция характеризуется стройными и обтекаемыми линиями, где каждая деталь является предметом точной стилистической и функциональной проработки. Предложение, которое выражается в различных технических решениях, уникальных формах и отделках, включая инновационную обработку PVD, которая позволяет идеально

сочетаться с мойками из коллекции Como PVD. Выбор варьируется от классической версии Round до современного стиля Corner и модели Trevi Pro, созданной в профессиональном стиле. Все модели Trevi оснащены выдвижной душевой лейкой, облегчающей любое мытье посуды на кухне.



При обработке PVD ионы металлов притягиваются к поверхности объекта, образуя чрезвычайно стойкое покрытие.





Trevi Round

Однорычажный смеситель для мойки с круглым поворотным изливом и выдвижным ручным душем с внутренней резьбой 3/8".
Картридж \varnothing 35мм

Хром
MTRR.00#CHF
Чёрный матовый
MTRR.00#MBF
PVD Brushed Gunmetal
MTRR.00#PPF
PVD Brushed Copper
MTRR.00#PQF
PVD Brushed Gold
MTRR.00#PGF

Trevi Corner

Однорычажный смеситель для мойки с поворотным изливом и выдвижным ручным душем с внутренней резьбой 3/8".
Картридж \varnothing 35мм

Хром
MTRC.00#CHF
Чёрный матовый
MTRC.00#MBF
PVD Brushed Gunmetal
MTRC.00#PPF
PVD Brushed Copper
MTRC.00#PQF
PVD Brushed Gold
MTRC.00#PGF

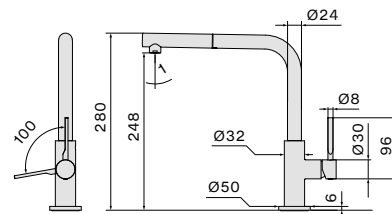
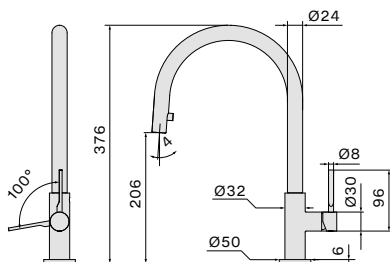

Хром/Матовый чёрный/PVD Gunmetal/PVD Медь/PVD Золото



Trevi Pro

Однорычажный смеситель для мойки с поворотным и регулируемым изливом.
Картридж \varnothing 35мм

Хром
MTRP.00#CHF
Чёрный матовый
MTRP.00#MBF
PVD Brushed Gunmetal
MTRP.00#PPF
PVD Brushed Copper
MTRP.00#PQF
PVD Brushed Gold
MTRP.00#PGF

Trevi Double

Однорычажный смеситель для мойки с поворотным изливом и выдвигаемым ручным душем 3/8" с внутренней резьбой.
Картридж \varnothing 35мм

Хром
MTRD.00#CHF

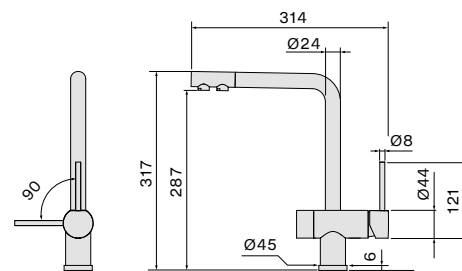
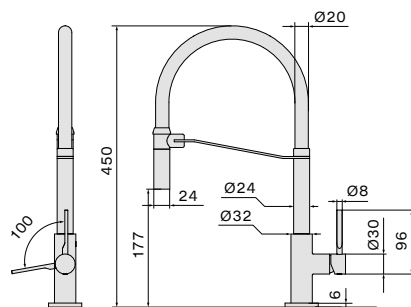







Iseo Corner

Однорычажный смеситель для мойки с поворотным изливом и выдвижным ручным душем. Картридж \varnothing 35мм

Чёрный
MISC.00#BLF
Белый
MISC.00#WHF

Iseo Round

Однорычажный смеситель для мойки с поворотным изливом и выдвижным ручным душем. Картридж \varnothing 35мм

Чёрный
MISC.00#BLF
Белый
MISC.00#WHF

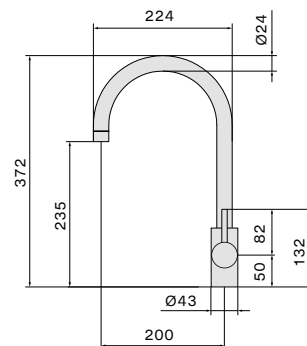
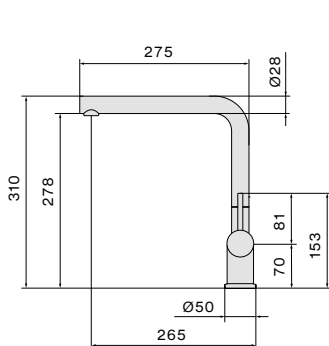

Easy



Easy Square

Однорычажный смеситель для мойки с трубчатым поворотным изливом.
Картридж \varnothing 35мм

Хром
MEAS.00#CHF
Матовый чёрный
MEAS.00#MBF

Easy Round

Однорычажный смеситель для мойки с трубчатым поворотным изливом.
Картридж \varnothing 35мм

Хром
MEAR.00#CHF
Матовый чёрный
MEAR.00#MBF

Easy Corner

Однорычажный смеситель для мойки с поворотным изливом и выдвижным ручным душем.
Картридж \varnothing 35мм

Хром
MEAC.00#CHF

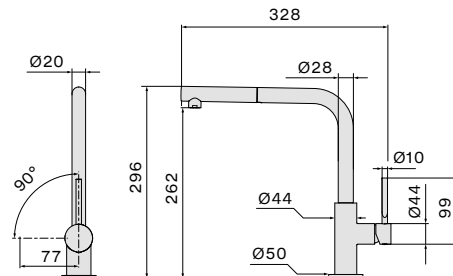
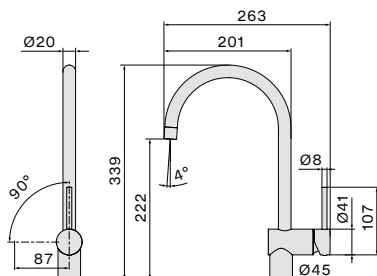
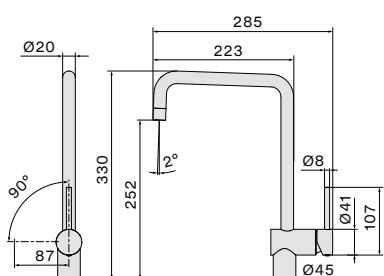

Хром/Матовый чёрный



Опции и аксессуары

Мойка, слив, резка, подготовка: с дополнительными опциями и аксессуарами изготовленными специально для моек Falmec, каждое действие на кухне становится ещё проще, каждое ощущение становится еще приятнее и приносит удовлетворение, преобразовывая территорию мойки в настоящую станцию приготовления пищи.

Опции и аксессуары



Разделочная
доска Iroko wood

Разделочная
доска Iroko wood
толщина 20 мм

Внешний размер:
330 x 436 mm
KACL.991



Разделочная
доска из
современного
эко-пластика

Разделочная
доска из
современного
эко-пластика
толщиной 18 мм

**Внешний
размер:**
330 x 420 mm
KACL.992



Ролмат 440
Чёрный
матовый

Доступный цвет
Чёрный

Размеры (мм)
310 x 440 x 10
KACL.994



Разделочная
доска
из HPL
материала

Разделочная
доска
из HPL
материала
толщина 18 мм

**Внешний
размер:**
280 x 420 mm
KACL.993



Клапан-автомат

Чёрный
матовый
(Iseo коллекция)
Хром
PVD Золото
PVD Медь
PVD Gunmetal

Включено в
Коллекции Garda



Диспенсер для
жидкого мыла

Из стали AISI
304 18/10
Сатирированная
отделка
Емкость 250 мл

Диспенсер
может быть
установлен с
любой мойкой
Falmeс

KACL.985#IF

Диспенсер
Gunmetal:
KACL.985#DF

Диспенсер PVD
Золото:
KACL.985#CF

Диспенсер PVD
Медь:
KACL.985#UF



Коландер из
нерж.стали

Коландер из
стали AISI 304
18/10
толщиной 1 мм

Внешний
размер:
200x440 mm
Внутренний
размер:
155 x 390 mm
Глубина: 100 mm
KACL.982#IF



Сушилка из
нерж.стали

Сушилка из
стали AISI 304
18/10
толщиной 1 мм

Внешний
размер:
200x440 mm
Внутренний
размер:
155 x 390 mm
Глубина: 30 mm
KACL.983#IF



Коландер из
стали AISI 304
18/10
толщиной 1 мм

Внешний
размер:
370x440 mm
Внутренний
размер:
325 x 390 mm
Глубина: 30 mm
KACL.984#IF

Уход и обслуживание

Нержавеющая сталь – лучший материал для кухонной мойки: гигиеничность, прочность, устойчивость к ржавчине и коррозии. Мойки Falmeс из нержавеющей стали AISI 304 18/10 (EN1.4301), сплав стали (72%), хрома (18%) и никеля (10%), особенно устойчивы к коррозии, в соответствии с EN ISO 3651-2 и ASTM A262 E. Благодаря составу стали AISI 304, качество мойки остается неизменным на многие годы. Тем не менее, отсутствие ухода может

привести к образованию пятен (белесых или радужных), которые ни в коем случае не обозначают низкое качество или дефекты материала.

Наиболее распространены пятна, которые возникают из-за испарения воды вызывающее отложения минеральных веществ, из-за остатков продуктов питания, а также остатков моющих средств, соусов для приготовления пищи, соли, лимонного или томатного сока, которые не были полностью смыты.



Мойки из нержавеющей стали

Чтобы избежать любых проблем, Falmeк рекомендует проведение простых ежедневных методических рекомендаций по очистке:

- Очистите раковину с теплой водой и жидким мылом, с помощью мягкой губки после каждого использования.

В случае стойких загрязнений, используйте следующие решения:

- Вода и уксус (80% воды и 20% уксус)
- Раствор лимонного сока в воде
- Средства не вызывающие коррозию и/или неабразивные моющие средства

В период длительного отсутствия дома есть меры рекомендации: энергично вытирать все нержавеющие стальные поверхности тканью слегка пропитанную вазелином для создания защитной пленки; проветрить помещение после использования.



Композитные мойки

Композитные мойки Falmec демонстрируют высокую устойчивость к высоким температурам и ударам. Они устойчивы к химическим средствам для чистки продукции и сертифицированы для прямого контакта с пищевыми продуктами.

Для ежедневной очистки композитной мойки Falmec, достаточно горячей воды и обычного бытового чистящего средства.

Во избежание образования известкового налета рекомендуется чистить раковину после каждого использования с теплой водой, мылом и мягкой тканью.

После каждой очистки ополаскивайте раковину и тщательно вытрите насухо мягкой тканью. Вызванные пищевыми продуктами или красящими веществами пятна, рекомендуется удалять немедленно. Обычные пятна от еды (чай, кофе, сок) можно легко удалить горячей водой с мылом.

- Не используйте абразивные чистящие средства или железные мочалки.
- Не используйте химические чистящие средства, которые не подходят для использования на кухне.
- Не заливайте агрессивные вещества, такие как спирт, бензин, отбеливатель или растворители в раковину: эти продукты могут повредить поверхность раковины.
- Не используйте поверхность мойки в качестве разделочной поверхности, использование пластиковых и деревянных разделочных досок может снизить риск повреждения раковины.
- Не бросайте острые или тяжелые предметы в раковину. Не кладите очень горячие и очень холодные предметы на раковину одновременно.
- Не кладите на раковину очень горячие предметы. Используйте подставки для горячих предметов. Включите холодную воду при выливании кипятка в раковину.
- Не мойте какие-либо компоненты раковины в посудомоечной машине.

Мойки с PVD-покрытием

Мойки с PVD изготовлены из нержавеющей стали AISI 304 18/10. Специальное покрытие PVD получается с помощью вакуумного нанесения определенных цветочных материалов на нержавеющую сталь.

Технология PVD обеспечивает сильную фиксацию покрытия, обладает высокой стойкостью к истиранию и коррозии. Мы рекомендуем использовать мягкое чистящее средство с нейтральным pH для сохранения цвета PVD.

- Не используйте абразивные чистящие средства, стальную или железную мочалки.
- Не мойте какие-либо компоненты раковины в посудомоечной машине. Всегда протирайте по направлению полировки стали.
- Не используйте чистящие средства, содержащие следующие вещества: растворы на основе хлора, отбеливатели и отбеливатели, нашатырный спирт, перекись водорода, аммиак, агенты на основе активного кислорода. Все эти продукты повреждают покрытие поверхности PVD.
- Не бросайте острые или тяжелые предметы в раковину.

Производитель не несет ответственности за ущерб возникающий из-за несоблюдения настоящих правил и инструкции по техническому обслуживанию, а также использование продукции для других целей чем упомянутые выше.

Несоблюдение ухода и содержания согласно инструкции могут привести к аннулированию гарантии производителя.

Falmec S.p.A

via dell'Artigianato, 42 z.i.
31029 Vittorio Veneto
Treviso — Italy
info@Falmec.com
www.Falmec.com

Photos
Eye Studio/Fabio Cussigh

Styling
Eye Studio/Beppe Mangia

Graphic Design
Designwork

Texts editing
Daniele Varelli

*Post-production photos
and color separation*
Luce Group

Printed in Italy
©June 2023
Europrint - Imoco Group

