

**Løsninger til en ny
livskvalitet derhjemme.**

**Integral
Silence - NRS
Design - indbyg/skab
Design - indbyg/loft
Design - væg/frithængt
Professionel
E-ion System
Circle.Tech**

falmec



Innovation i luften.

Siden 1981 har Falmecc udviklet sig fra en lille produktionsvirksomhed til en førende kraft både på det nationale og internationale marked, med stor erfaring på design og produktion af kvalitetsemfang.

Bag et stort brand er der altid en historie, Falmecc er historien om familien Poser. Far og hans 2 sønner der dagligt, den dag i dag, driver en Italiensk virksomhed i Veneto med hjerte for sans og detalje.

Banebrydende forskning, fleksibilitet i produktionen, udvikling af nye teknologier og original kreativitet giver Falmecc's produkter en stærk værdi, hos de bedste danske køkkenbrands.

Falmecc forhandles af veluddannede køkken-eksperter i udvalgte danske køkkenforretninger.



Kontaktpersoner

Ordrekontoret
Tlf. 7552 1144
Mail info@falmecc.dk

Lars Villumsen
Lina Vinkel Dall
Intern salg
Mail lars@falmecc.dk
Mail lina@falmecc.dk

Bente Kuhrt
Økonomi
Mail bente@falmecc.dk

Lars Nybøll
Service/support - ansvarlig
Mail larsny@falmecc.dk

Per Christensen
Salg/Partner
Mobil 4184 9160
Mail per@falmecc.dk

Bo Ellehave
Salg/Partner
Mobil 9383 1144
Mail bo@falmecc.dk

Indberetning af servicesager
[www.falmecc.dk / Service](http://www.falmecc.dk/Service)

Besøg vores showroom i Kolding eller Slagelse, og lad os guide dig til den rigtige løsning. Vi står til rådighed på Niels Bohrs Vej 12, 6000 Kolding på mandage og onsdage fra kl. 10-16 og fredage kl. 10-14.30, samt efter aftale. Vi står til rådighed på Japanvej 11, 4200 Slagelse efter aftale.

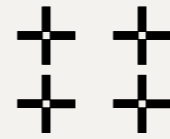


A	N/O
53 Alba 120	63 Nuvola 90/140
	62 Nube 90
B/C	P
14 Brera	86 Plane 60/90
45 Bridge 90	28 Plane NRS 90/120
72 Cover	29 Plane Black NRS
	80 Polar
D/E/F	81 Polar Kobber/Messing
118 Dama	Q/S
20 Down Draft	17 Quantum
124 Elle	16 Quantum Easy
79 Flipper 55/85	19 Sintesi Black
78 Flipper NRS 85	18 Sintesi Steel
G	58 Sirio 90 Black
42 Gruppo 12 50/70	55 Sirio 90 White
37 Gruppo 50/70/105	56 Skema
48 Gruppo Central 50	114 Sophie
44 Gruppo LIC 50	104 Spazio 180
39 Gruppo Murano 50/70	106 Spazio 130
38 Gruppo Murano 50/70 Black	T
46 Gruppo NRS 50/70	
41/94 Gruppo Pro 80	76 Tab 60/80
40 Gruppo Select 50/70 Steel	100 Twister E.ion
	V
L	
90 Laguna 60/90	112 Vega
59 LED-LINE 90 Black	70 Verso 55/85
60 LED-LINE 90/120	32/69 Verso NRS 85
110 Levante	49 Virgola 60 Black
122 Light	50 Virgola 60/90/120
89 Luce 90	34 Virgola NRS
30 Lumina NRS 90/120	Z
M	27 Zenith NRS 90/120/180
98 Marilyn E.ion	99 Zephiro E.ion
95 Marte Pro 90/120	93 Zeus Pro 90/120
88 Mercurio 60/90	
84 Mira 40	
47 Move 60/90 Black	

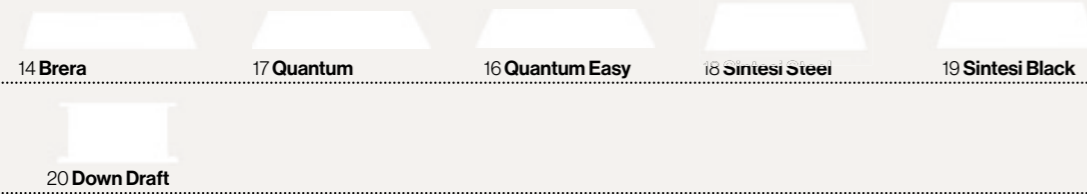
TEKNIK OG TILBEHØR

127 Intern motor
128 Ekstern motor
130 Installation af loftmotor
132 Kulfilter Carbon.Zeo Box
134 Fittings og aftræk
136 Ventilationsriste
137 Kulfilter til montage på motor
137 Skorsten og forlængere
138 Tegninger begudvendt aftræk
140 Det rigtige valg.
141 Fragtpriser
142 Salgs og leveringsbetingelser

Madlavningssystemer



Integrerede madlavningssystemer



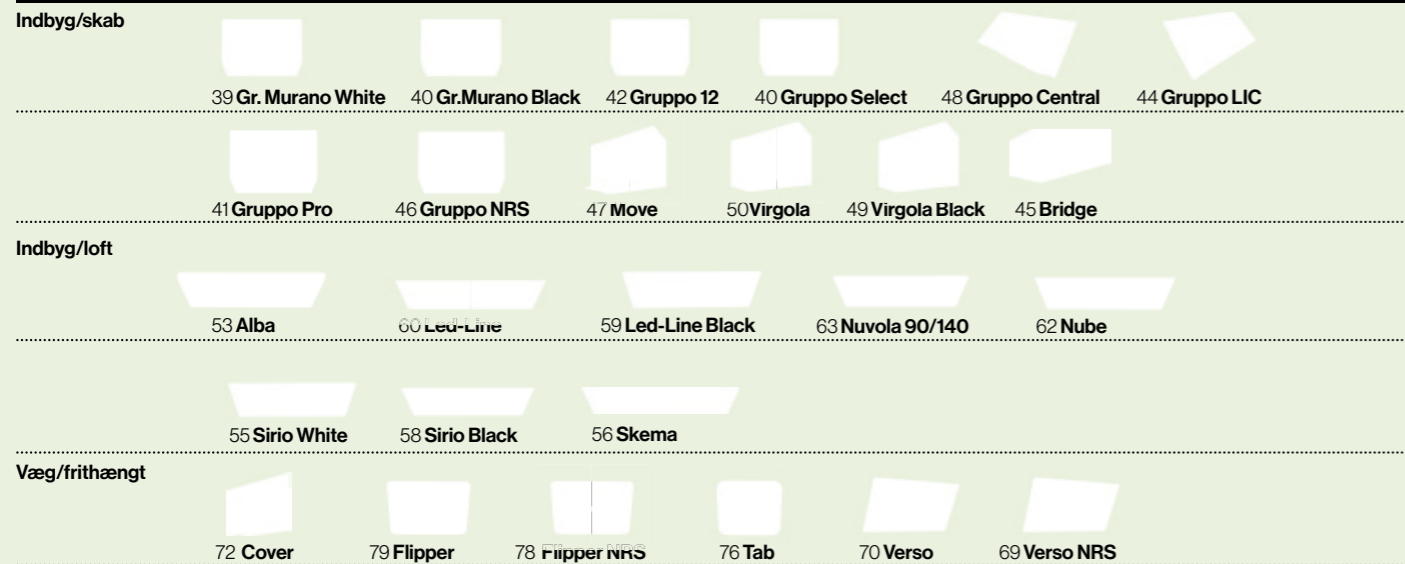
Hætter



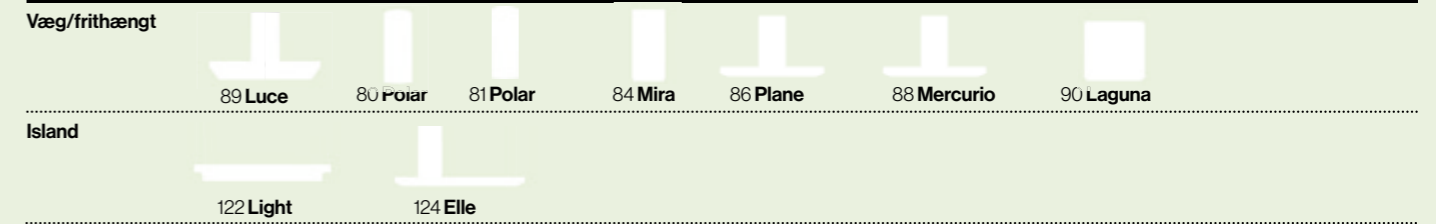
Silence NRS



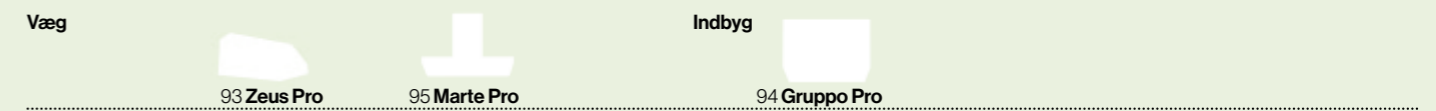
Design



Design



Professional



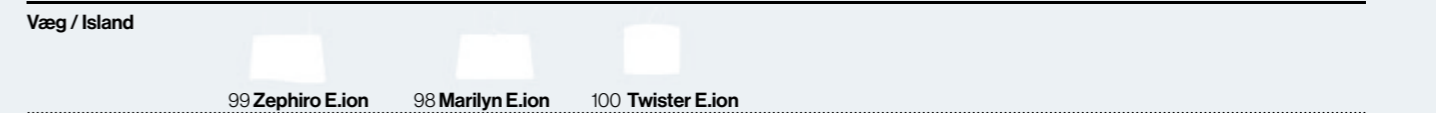
Circle.Tech

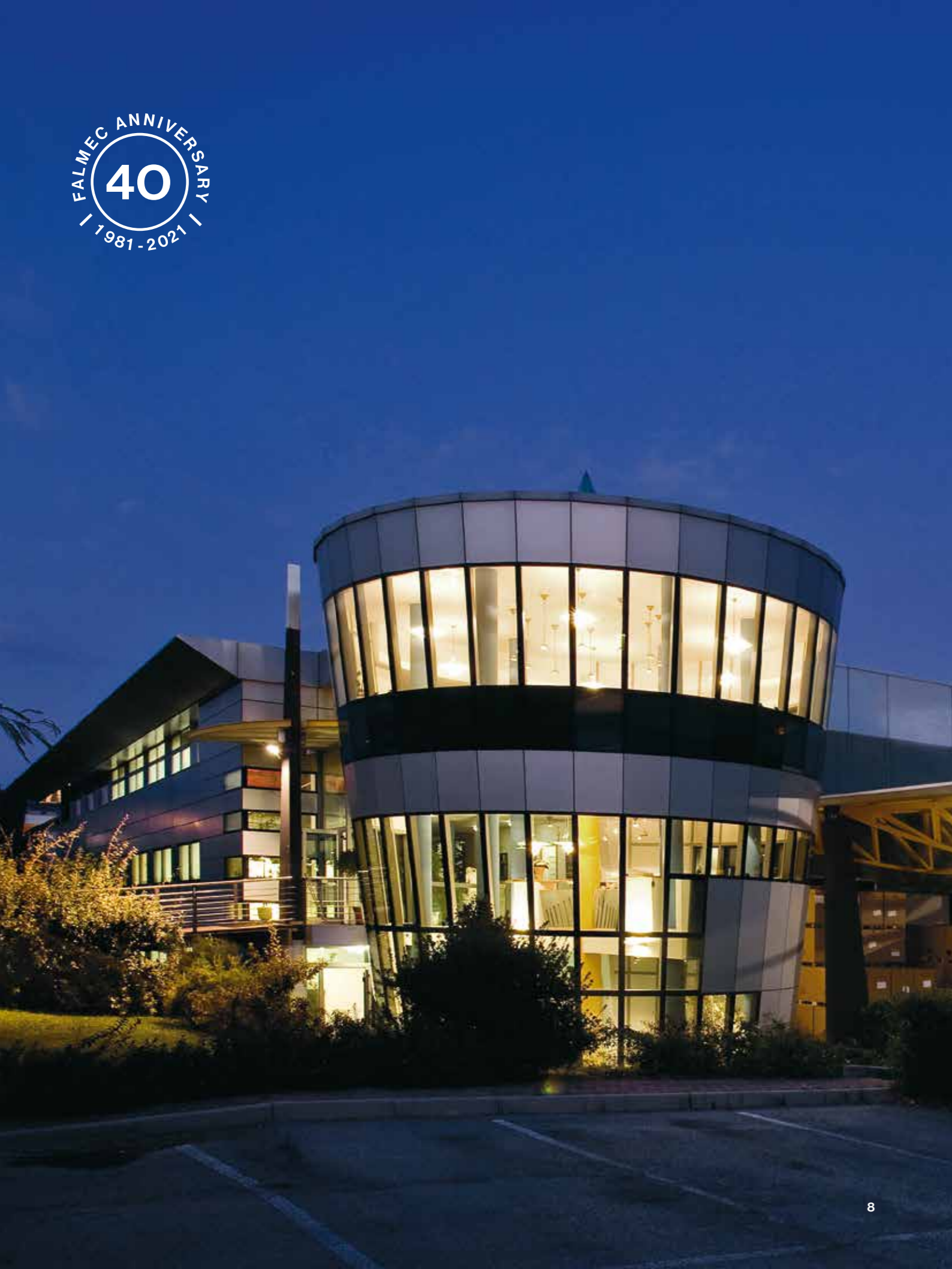


Luftbehandling



E.ion System





Vores første 40 år.

1981-2021: 40 år er gået siden vores rejse begyndte. År med stor dedikation, forskning og vækst. Vi forbliver tro mod de værdier som vi tror på og agerer altid med den samme passion for vores arbejde. Dette er drivkraften bag Falmecs succes.

Der er en rød tråd i hele vores historie som går tværs gennem tid, generationer, transformationer i teknologi og livsstil: Det er det dybe forhold der binder os til dem vi samarbejder med, og dem der vælger vores produkter.

Det er en arv, der kommer fra vores identitet som familievirksomhed, fra vores rødder i den italienske fremstillingstradition og fra troen på, at det er muligt fortsætte med at vokse bæredygtigt med respekt for de mennesker og den verden der omgiver os.

Vores innovation stammer fra denne arv af menneskelige værdier og med et vigtigt mål: At forbedre livskvaliteten og indeklimaet i vores hjem.

Tak til dig og alle mennesker som har været med os på denne fantastiske tur.



Se videoen

10 forskelle, der gør en forskel!

› **Lyd. Måske det vigtigste valg ved valg af emfang, i et samtalekøkken**

db/db(A). Der er rigtig mange måder at måle lyd på. Flere og flere måler lyden på trin 3 og betegner trin 4 som en booster funktion. For at lave en sammenligning med disse, er db(a) i dette katalog med udgangspunkt i højeste effekt uden booster (trin 3).

› **NRS Silence. Stilheden skal opleves i Kolding!**

Noise Reduction System. Patenteret motor udviklet for at opnå markedets bedste lydniveau. 3 db mindre opleves som en halvering af lydniveauet. Med NRS systemet kan Falmecc opnå lydreduktion fra 58 til 45 db på samme effekt – dvs. lydreduktion = 13 db.

› **Allergi. E.ion-system er forbeholdt Falmecc i patent**

Via ion-teknologi skabes nyt neutralt indeklima. E.ION er til stor gavn for allergier i kamp mod støv, pollen, sporer, bakterier, virus m.v. Besøg Falmecc hjemmeside og se vores lille video herom.

› **Luftbehandling og Circle.Tech/ E.ION**

Falmecc er Italiensk, med europæisk fokus. Vores naboer mod nord og syd anvender i stor stil løsninger til recirkulation. Herved opnås en energibesparelse da varmen ikke "lukkes ud". Falmecc's E.ION-system renser med op til 95% effekt for fedt og mados.

› **Stor effekt**

Alle Falmecc emfang er med 800m³ effekt, 4 trin samt eftersug/timer. Alle kan ombygges til løsning med ekstern motor på loft/ydervæg eller tag, samt med centralsug. Alle emfang er monteret med timer-funktion. Dette muliggør at emfanget automatisk slukker 15 min. efter aktivering. Herved opnås det bedste luftskifte.

› **Filteret gør en afgørende forskel i dit emfang effekt**

For meget eller for lidt, den rigtige tykkelse er vigtig. For tyndt et filter virker ikke, fedt vil trænge igennem til teknik/motorrum, og ikke kunne lagres i filteret imellem rengøringer. For tykt et filter giver for stor en modstand, nedsætter effekt og skaber støj. Falmecc produkter er konstrueret med 5 lags filter, og baseret på mere end 25 års erfaring.

› **Rustfrit stål i bedste kvalitet - AISI 304**

AISI 304 stål er ikke magnetisk som billigere alternativer – det indeholder ikke jern og forbliver rustfrit og syrefast, hvilket letter vedligeholdelse og rengøring.

› **Fasteel**

Fasteel er patenteret overfladebehandling til rustfrit stål. Det gør at De ikke efterlader fedtfingre på emfangets overflade.

› **Customizing**

Kræver den rigtige løsning personlig tilpasning, f.eks. motor med udblæsning bagud, gennem ydervæg, ombygning til centralsug eller tilpasning mod skråloft, tilpasses løsningen på vores værksted i Kolding.

› **Tilbehør**

Aftræk i den korrekte størrelse. Slim-line motor hvor pladsen er begrænset. Alt i eksterne motorer. Fjernbetjening eller med kul/zeolitfilter. Mulighederne er meget fleksible hos Falmecc.

Rådgivning - den rigtige løsning, frem for alt

Vores forhandlernet er veluddannet i rådgivning til den rigtige løsning. Falmecc team er altid til Deres rådighed.



Integral

Integral sammensmelter gennemtænkt funktionalitet og smukt Italiensk design.

Integral er en serie af induktionskogeplader med integreret emfang. Emfanget er altid integreret bag vinger der elegant skjuler emfanget når dette ikke er i anvendelse og samtidig øger lufthastigheden og effektiviteten, når emfanget er i brug. Til aftræk eller recirkulation.



Integrerede madlavningssystemer.

Perfekt integration for en ny køkkenlivsstil.

Integrerede madlavningssystemer

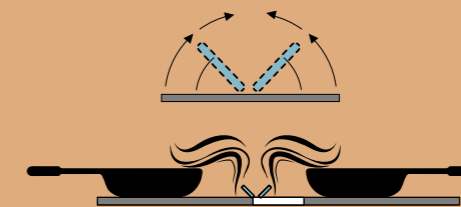
Falmec har skabt en række produkter, der integrerer madlavning og udsugning i ét enkelt system, der stiler mod fuldstændig minimalisme, ergonomi, lækkert design og høj effektivitet. Der er tale om integrerede løsninger, hvor essensen af Falmecs erfaring inden for ekstraktion og avancerede madlavningsteknologier samles i produkter, der er i harmoni med moderne tendenser og livsstil. Falmecs integrerede madlavningssystemer er garanteret optimal effektivitet, da de er udstyret med kraftige og effektive motorer, der er ekstremt lydsvage. I recirkulationstilstanden bruges det eksklusive Falmec Carbon/Zeo kulfilter. Zeo-teknologi, der sørger for enestående lugtfjernelse og mærkbar dampreduktion.

Vingesystem

Vingesystemet fra Falmec er et system af elektroniske, bevægelige vinger, der er designet til at forbedre aerodynamikken i den indsugede luft og for at øge sugeshastigheden. Systemet opfanger dampene nedefra i modsætning til traditionelle emhætter, der er placeret over kogepladerne.

Fuldstændig integration

Når vingerne er lukket, fremstår designet rent, lineært og minimalistisk.





Brera

● Sort kr. 34.995-



Beskrivelse

- Automatisk motoriseret glas-klap-system over integreret emfang.
- Schott sort keramisk glas
- Børsteløs motor
- Slider touch kontrol display
- Auto-tilstand (sugehastighed tilpasser sig automatisk til madlavning efter strømforbrug)
- 4 kogeområder med Flex Surface teknologi
- 2 dobbeltbro
- 3 tilberedningsniveauer + Booster
- Automatisk grydedetektion
- Automatisk cut-off timer
- Timer/minutur
- Hold varm funktion
- Sikkerhedsafbryder/Sikkerhedslås funktion
- Restvarmeindikator
- Carbon.Zeo filtermætning advarsel
- 3 Effektniveau. 2,8 kw, 3,5 kw, 7,4 kw.

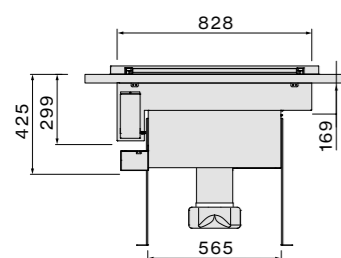
INFORMATION

Mål	Farve	Motor	Varenr.	Pris
890x515 mm	Sort	800m ³	01BRERA-S	34.995-

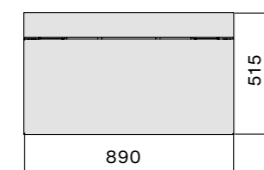


TILVALG

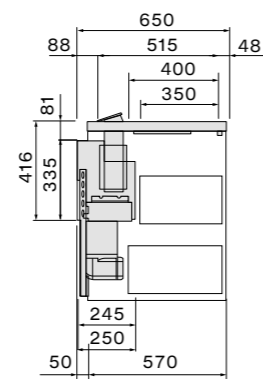
Beskrivelse	Varenr.	Pris
Carbon.Zeo aktivt kulfilter	01KU-106	3.395-



Forfra



Ovenfra



Fra siden
Installation i min. 65cm bordplade





Quantum Easy

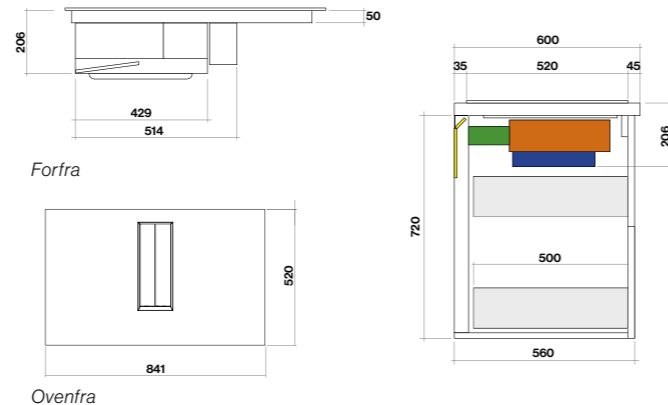
● Sort kr. 31.995-

Beskrivelse

- KUN TIL RECIRKULATION
- Auto Mode: Regulerer automatisk udsugnings-effekten efter behov
- 4 Flex Zoner med grydesensor-funktion. Dobbelt brofunktion
- Touch-glide betjening med 9 trin + Boost. Hold varm zone max 70gr.
- Minutur. Pause funktion. Restvarme indikator. Børnelås. Automatisk sluk.
- Indikation for vedligeholdelse af fedtfilter.
- Indikation for vedligeholdelse af evt. kulfilter.
- Kan planlimes Energiklasse: A+ Db(A) 46-64.
- Børsteløsmotor. 7 lags fedtfilter. Kulfilter i tillæg
- 220v - 50-650Hz - 7.560W - 28kg.
- Udskæring 495x812mm

INFORMATION

Mål	Farve	Motor	Varenr.	Pris
90cm bredde	Sort	600m ³	01QUANTUM-90E	31.995-



Ovenfra



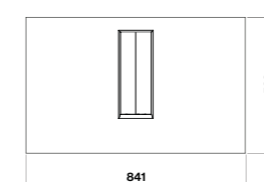
Quantum

● Sort kr. 31.995-

Quantum skriver historie ved modtagelse af Good Design prisen fra Museum of Architecture - Design Chicago.

Beskrivelse

- Auto Mode: Regulerer automatisk udsugnings-effekten efter behov
- 4 Flex Zoner med grydesensor-funktion. Dobbelt brofunktion
- Touch-glide betjening med 9 trin + Boost. Hold varm zone max 70gr.
- Minutur. Pause funktion. Restvarme indikator. Børnelås. Automatisk sluk.
- Indikation for vedligeholdelse af fedtfilter.
- Indikation for vedligeholdelse af evt. kulfilter.
- Kan planlimes Energiklasse: A+ Db(A) 46-64.
- Børsteløsmotor. 7 lags fedtfilter. Kulfilter i tillæg
- 220v - 50-650Hz - 7.560W - 28kg.
- Udskæring 495x812mm



Udskæringsmål: 495x812 mm

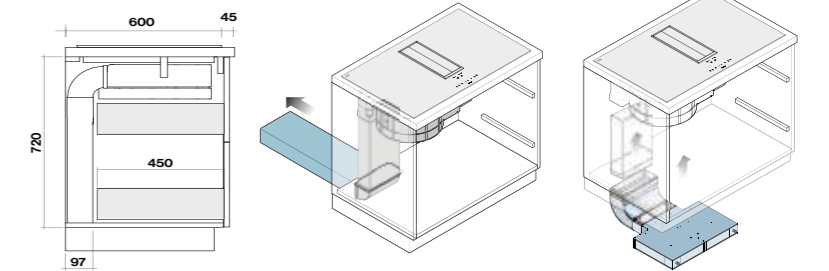


INFORMATION

Mål	Farve	Motor	Varenr.	Pris
90cm bredde	Sort	600m ³	01QUANTUM-90	31.995-

TILVALG

Beskrivelse	Varenr.	Pris
Kulfilter sokkel minimum 100mm:	01KU-930	3.705-
Fladkanal 1 mtr rør 9*22cm	01TU-352	510-
Pressostat til Genvex	01PRES	1.335-



Installation i 60cm bordplade og større end.

Løsning med aftræk Sokkelhøjde minimum 100mm

Recirkulations-løsning Kulfilter type930 Sokkelhøjde minimum 100mm



Sintesi

● Stål kr. 32.995-



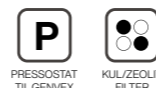
Sintesi er en vinder. En vinder af ikke mindre end 7 design-priser: European Produkt Award, Household Gold og Kitchen Appliances Platinum, Kitchen Furniture Gold, Kitchen Accessories/Tabletop Gold og German Design Award 2019 & Iconic Innovative Interior.



INFORMATION				
Mål	Farve	Motor	Varenr.	Pris
90cm bredde	Stål	600m ³	01SINTESI-90	32.995-

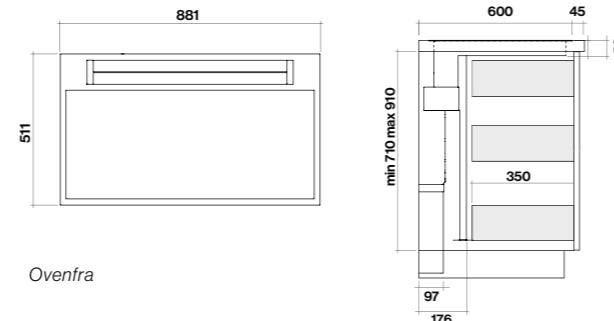
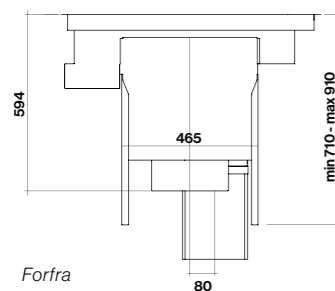
Beskrivelse

- 4 Flex Zoner med grydesensor-funktion. Dobbelt brofunktion
- Touch-glide betjening med 9 trin + Boost
- 3 Hold varm zoner 42-70-94gr.
- Minutur. Pause funktion. Restvarme indikator. Børnelås. Automatik sluk.
- Indikation for vedligeholdelse af fedtfilter.
- Energiklasse: A++ Db(A) 46-64.
- Børsteløsmotor. 7 lags fedtfilter. Kulfilter i tillæg
- 220v - 50-650Hz - 7.560W - 29kg.
- Udskæring 490x862mm



TILVALG		
Beskrivelse	Varenr.	Pris
Kulfilter sokkel minimum 100mm	01KU-930	3.705-
Fladkanal 1 mtr rør 9*22cm	01TU-352	510-
Pressostat til Genvex	01PRES	1.335-

Udskæringsmål
490x862



18



Sintesi

● Sort kr. 32.995-



Sintesi er en vinder. En vinder af ikke mindre end 5 design-priser European Produkt Award, Household Gold og Kitchen Appliances Platinum, Kitchen Furniture Gold, Kitchen Accessories/Tabletop Gold og German Design Award 2019.

Beskrivelse

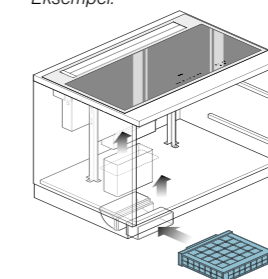
- 4 Flex Zoner med grydesensor-funktion. Dobbelt brofunktion.
- Touch-glide betjening med 9 trin + Boost
- 3 Hold varm zoner 42-70-94gr.
- Minutur. Pause funktion. Restvarme indikator. Børnelås. Automatik sluk.
- Indikation for vedligeholdelse af fedtfilter.
- Energiklasse: A++ Db(A) 46-64.
- Børsteløsmotor. 7 lags fedtfilter. Kulfilter i tillæg
- 220v - 50-650Hz - 7.560W - 29kg.
- Udskæring 490x862mm



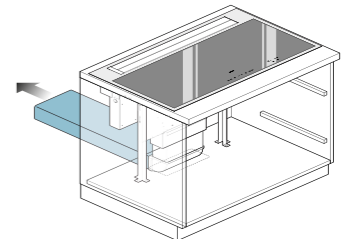
INFORMATION				
Mål	Farve	Motor	Varenr.	Pris
90cm bredde	Sort	600m ³	01SINTESI-90-S	32.995-

TILVALG		
Beskrivelse	Varenr.	Pris
Kulfilter sokkel minimum 100mm	01KU-930	3.705-
Fladkanal 1 mtr rør 9*22cm	01TU-352	510-
Pressostat til Genvex	01PRES	1.335-

Eksempel:



Recirkulations-løsning
Kulfilter type 930
Sokkelhøjde minimum 100 mm



Løsning med aftræk
Sokkelhøjde minimum 100 mm

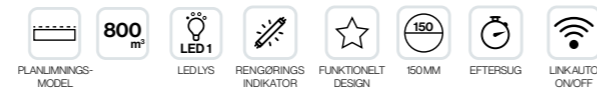
19



Down Draft

● Sort kr. **22.695-**

● Hvid kr. **22.695-**



Beskrivelse

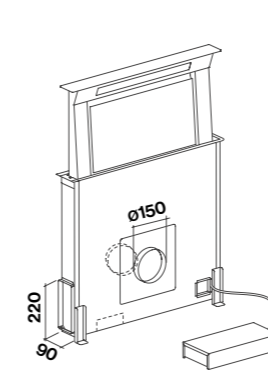
- 40 cm højs bag "eksisterende"/valgfri kogeplade
- 90 eller 120cm bredde sort eller hvid glastop med fingertouch.
- Med kraftig 950 m³ ekstern motor til aftræk, eller med 800m³ slimline motor og kulfilter til recirkulation
- 4 sugestykker. Led lys. Kantsug. Db(A) 50-60
Emfanget bør placeres 6 cm fra bagkant kogeplade.

INFORMATION					
Mål	Farve	Motor	Varenr.	Pris	
EKSTERN MOTOR					
90cm bredde	Sort glas	950m ³	01FDO-90S	22.695-	
120cm bredde	Sort glas	950m ³	01FDO-120S	25.795-	
90cm bredde	Hvid glas	950m ³	01FDO-90H	22.695-	
120cm bredde	Hvid glas	950m ³	01FDO-120H	25.795-	
SLIMLINE MOTOR OG KULTILTER - TYPE930 (RECIRKULATION)					
90cm bredde	Sort glas	800m ³	01FDO-90S-R	24.795-	
120cm bredde	Sort glas	800m ³	01FDO-120S-R	26.795-	
90cm bredde	Hvid glas	800m ³	01FDO-90H-R	24.795-	
120cm bredde	Hvid glas	800m ³	01FDO-120H-R	26.795-	

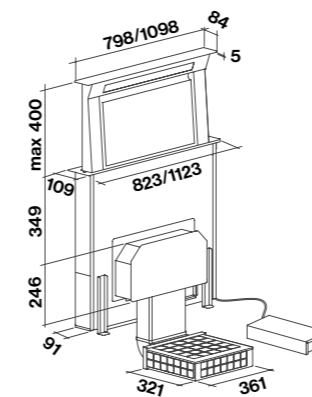
TILVALG		
Beskrivelse	Varenr.	Pris
Kulfilter sokkel minimum 100mm:	01KU-930	3.705-
Pressostat til Genvex	01PRES	1.335-
Aftrækssæt 165 mm 3 mtr	01SF-165-3M	925-



Eksempler på montering. Motor placeret eksternt.

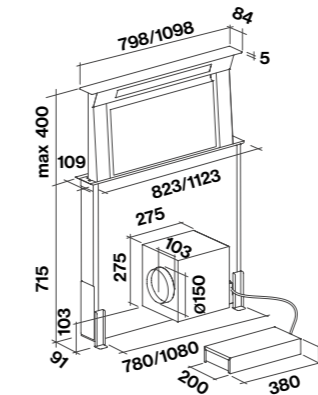


Til recirkulation. Slim motor påsat og kul/zeolitfilter i sokkel. (KACL.930)

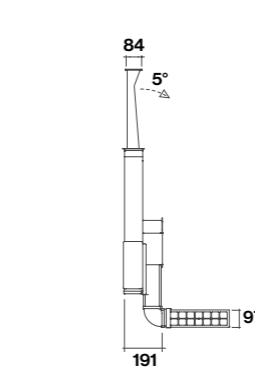


Udskæringsmål
90 cm: 98 mm x 810 mm
120 cm: 98 mm x 1110 mm

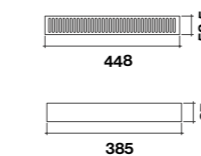
Motor 950 m³/h påsat emfang foran



Set fra siden. Recirkulation med slim-motor foran

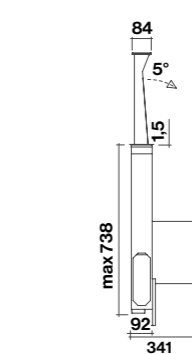


Sokkelgitter er incl. i filterkit KACL.930

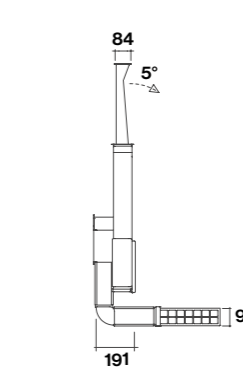


Udskæringsmål

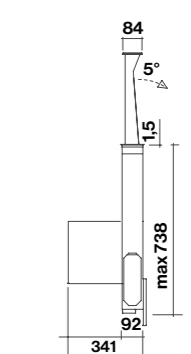
Set fra side n med 950 m³/h motor påsat foran



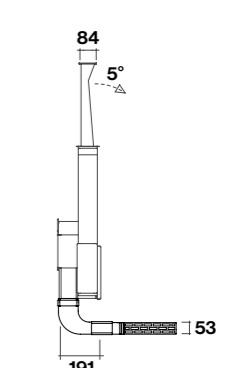
Set fra siden. Recirkulation med slim-motor på bagside



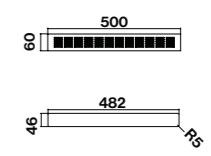
Set fra siden med 950 m³/h motor på bagside



Set fra siden. Slim motor påsat og lavt kulfilter i sokkel (KACL.951)



Sokkelgitter til filterkit KACL.951 er tilkøb



Udskæringsmål



Stilhed-NRS

Ren nydelse, kraftfuld effekt og ingen støj. NRS betyder Noise Reduction System. Det er patenteret af Falmec, og er en serie emfang med en lydreducering, som ikke tidligere er set eller hørt. Du vil opleve et emfang med indbygget motor, uden motorstøj. Besøg vores showroom for at høre en forskel.

Stilhed - NRS



Langt om længe et støjsvag emfang.

Falmec har ved hjælp af den innovative patenterede NRS-teknologi skabt et produkt, der kombinerer optimal effekt med maksimal STILHED.

At kunne bevise et fremragende ydelsesresultat, er den vigtigste force. At det samtidigt er uden generende støj, og et lydniveau der næsten ikke kan høres.

Du hører ikke blot forskellen - du lever den - når 62db(a) kan blive til kun 46db(a) ved det rigtige valg!

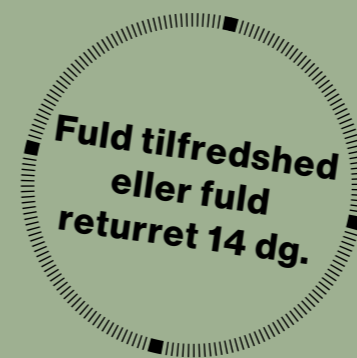
NRS (Noise Reduction System) er et system, der er udviklet af Falmec i samarbejde med laboratorier, der har specialiseret sig i luftdynamik. Det har gjort det muligt for Falmec at skabe en samling af utroligt lydsvage emfang, der forbedrer livskvaliteten i køkkenet betydeligt. NRS-teknologien giver dig mulighed for at lave mad, arbejde, chatte og lytte til musik uden den støj, der typisk frembringes af emfang - samtidig med at der opretholdes en fremragende sugeevne.

Reduktion på op til 86% af støjniveauet

De anvendte specialmaterialer og udnyttelsen af den viden, der er skabt gennem forskning i luftstrømme, har gjort det muligt at designe NRS-hætter, der reducerer støjen til et ekstremt lavt, næsten ikke mærkbart niveau. NRS-systemet giver de bedste resultater med hensyn til fjernelse af kogedampe, vertikalt via aftræk. Men kan også anvendes til recirkulation med et langtidsholdbart, regenererbart carbonfilter med høj ydeevne.

OBS vedr. måling af støj DB(A)

I sammenligning med standardemhætter på markedet er støjniveauet reduceret markant. Vores opfattelse af støj følger en logaritmisk skala for hver reduktion på 3 db halveres det opfattede støjniveau.



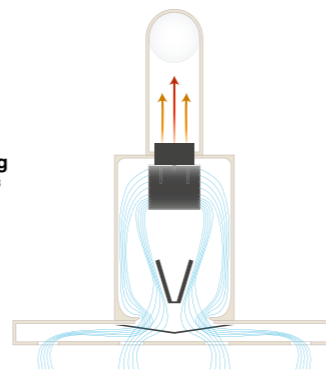
Lær mere om vores Silence - NRS technology



62 dB bliver til 46 dB
 - Markeds laveste lydniveau med intern motor 800 m³.
 - 1 stk NRS aftræksrør (0,75m) og 90 gr. NRS bøjning.
 - Ingen installation af ekstern motor, men samme lydsvaghed.
 - Fuld tilfredshed eller fuld returret 14 dage.

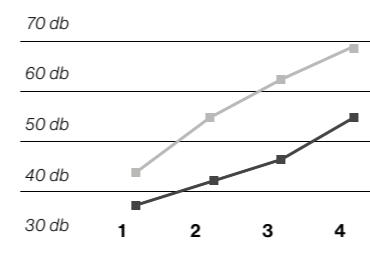


Diagram over luftstrømme i en NRS motor. Patenteret lydisolering, et specielt motorkammer og forskning i luftstrømme reducerer driftsstøj til et minimum. 62db(a) reduceres til 46db(a) og maksimal motoreffekt er 800m³



NRS

	Speed				
		1	2	3	4
NRS	■	37	41	46	54
STANDARD EMFANG	■	49	56	62	68

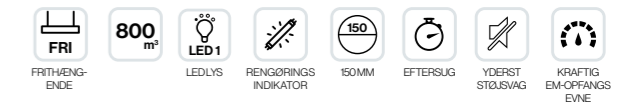


Markedets mest lydsvage produkt
 Det unikke NRS (Noise Reduction System)



Zenith NRS 180

● Stål kr. 40.195-



Beskrivelse

- Frithængt 180 cm NRS emfang.
- Stål/glas design – samles/op opløst mat glas på begge sider top/bund.
- Kantsug og ophæng i stålwire.
- Kan også tilbydes i 90 og 120cm bredde,
- Zenith er ikke lagerført, leveringstid ca. 4 uger.
- 800m3 NRS motor.
- Meget støjsvag kun Db(A) 37-46

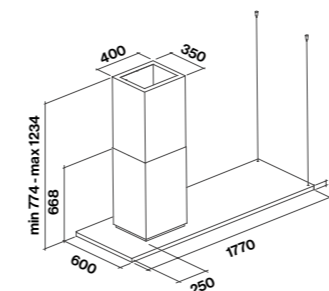
INFORMATION

Mål	Farve	Motor	Varenr.	Pris
180 cm	Stål hvidt glas	800m3	01ZEN-180-F	40.195-



TILVALG

Beskrivelse	Varenr.	Pris
Kulfilter	01KU-400	1.095-
Pressostat til Genvex	01PRES	1.335-
Aftræksrør 165 mm 3 mtr	01SF-165-3M	925-





Plane NRS 90/120

● Stål kr. 13.395-



Beskrivelse

- Væghængt eller frihængende 90/120cm
- Rustfri klassisk T-model i stål
- Front betjening, 3 trin plus boost.
- Eftersug, Indikator for filter vedligeholdelse.
- 800m3 NRS motor op/samler.
- Meget støjsvag Db(A) 37-45
- Specielt aftræk medfølger. Kun aftræk mod loft. Kan ikke anvendes uden skorsten.

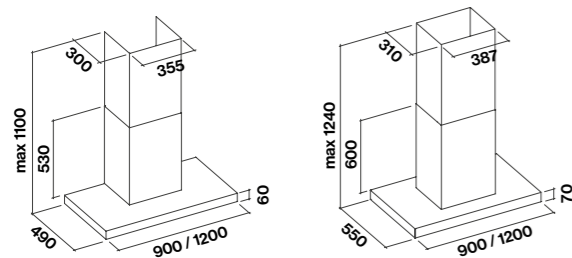
INFORMATION

Mål	Farve	Motor	Varenr.	Pris
90 cm - VÆG	Stål	800m ³	01PL-90-NRS-V	13.395-
120 cm - VÆG	Stål	800m ³	01PL-120-NRS-V	14.495-
90 cm - FRIT	Stål	800m ³	01PL-90-NRS-F	16.495-
120 cm - FRIT	Stål	800m ³	01PL-120-NRS-F	18.095-



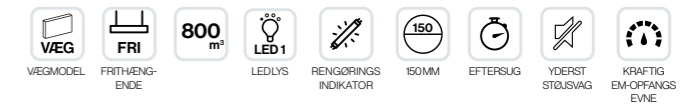
TILVALG

Beskrivelse	Varenr.	Pris
Kulfilter	01KU-NRS-1	925-
Pressostat til Genvex	01PRES	1.335-
Aftrækssæt 165 mm 3 mtr	01SF-165-3M	925-



Plane Black NRS

● Sort kr. 13.395-



Beskrivelse

- Væghængt 90 cm.
- Rustfri klassisk T-model i sort
- Front betjening, 3 trin plus boost
- Eftersug, Indikator for filter vedligeholdelse
- 800m3 NRS motor op/samler
- Meget støjsvag. Db(A) 37-45
- Specielt aftræk medfølger. Kun aftræk mod loft
- Kan ikke anvendes uden skorsten

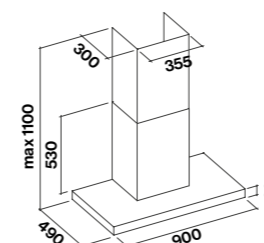
INFORMATION

Mål	Farve	Motor	Varenr.	Pris
90 cm - VÆG	Sort	800m ³	01PL-90-NRS-VS	13.395-



TILVALG

Beskrivelse	Varenr.	Pris
Kulfilter	01KU-NRS-1	925-
Pressostat til Genvex	01PRES	1.335-
Aftrækssæt 165 mm 3 mtr	01SF-165-3M	925-





Lumina NRS 90/120

● Sort kr. 15.295-

● Hvid kr. 15.295-

Beskrivelse

- Væghængt eller frithængende 90/120cm.
- Frithængende 90cm
- Rustfri klassisk T-model med sort eller hvidt glaspanel.
- Touch, betjening, 3 trin plus boost.
- Eftersug. Indikator for filter vedligeholdelse.
- 800m³ NRS motor op/samles.
- Meget støjsvag Db(A) 37-45
- Specielt aftræk medfølger. Kun aftræk mod loft. Kan ikke anvendes uden skorsten.



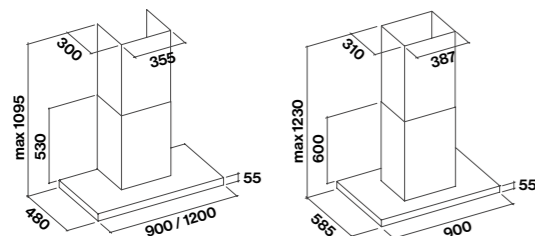
INFORMATION

Mål	Farve	Motor	Varenr.	Pris
90 cm - VÆG	Sort	800m ³	01LUA-90-VS	15.295-
120 cm - VÆG	Sort	800m ³	01LUA-120-VS	16.495-
90 cm - VÆG	Hvid	800m ³	01LUA-90-VH	15.295-
120 cm - VÆG	Hvid	800m ³	01LUA-120-VH	16.495-
90 cm - FRIT	Sort	800m ³	01LUA-90-FS	20.295-
90 cm - FRIT	Hvid	800m ³	01LUA-90-FH	20.295-



TILVALG

Beskrivelse	Varenr.	Pris
Kulfilter	01KU-NRS-4	1.130-
Pressostat til Genvex	01PRES	1.335-
Aftrækssæt 165 mm 3 mtr	01SF-165-3M	925-





Verso NRS 85

● Sort kr. **15.495-**

● Hvid kr. **15.495-**

Beskrivelse

- Væghængt, 85cm.
- Sort eller hvid korpus/glasfront med kantsug
- Touch. Betjening, 3 trin plus boost.
- Eftersug, Indikator for filter vedligeholdelse.
- 800m3 NRS motor, samles/op.
- Meget støjsvag kun Db(A) 37-46
- Specielt aftræk medfølger. Kun aftræk mod loft.
- Kan ikke anvendes uden skorsten.
- Skorstens farve som emfang.



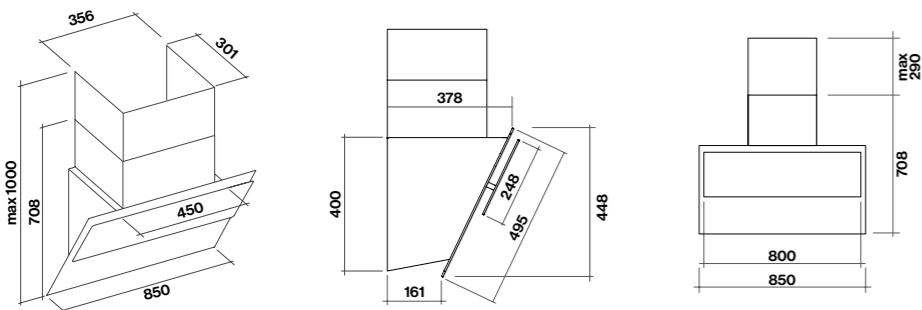
INFORMATION

Mål	Farve	Motor	Varenr.	Pris
85 cm bredde	Sort	800m³	01VER-85-NRS-VS	15.495-
85 cm bredde	Hvid	800m³	01VER-85-NRS-VH	15.495-



TILVALG

Beskrivelse	Varenr.	Pris
Kulfilter	01KU-959	1.540-
Pressostat til Genvex	01PRES	1.335-
Aftrækssæt 165 mm 3 mtr	01SF-165-3M	925-



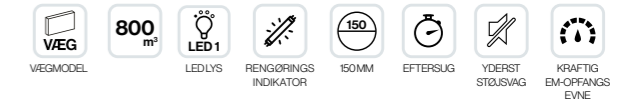
Flipper NRS 85

● Sort kr. **15.495-**

● Hvid kr. **15.495-**

Beskrivelse

- Væghængt, 85cm.
- Sort eller hvid korpus MAT glasfront Touch. Betjening, 3 trin plus boost.
- Eftersug, Indikator for filter vedligeholdelse.
- 800m3 NRS motor, op/samles.
- Meget støjsvag Db(A) 37-46
- Specielt aftræk medfølger. Kun aftræk mod loft.
- Kan ikke anvendes uden skorsten. Skorsten rustfri.



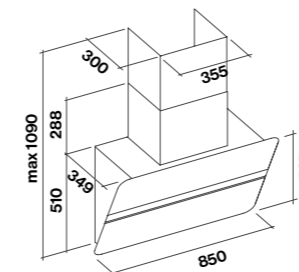
INFORMATION

Mål	Farve	Motor	Varenr.	Pris
85 cm	Sort mat	800m³	01FL-85-NRS-S	15.495-
85 cm	Hvid mat	800m³	01FL-85-NRS-H	15.495-



TILVALG

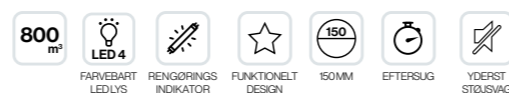
Beskrivelse	Varenr.	Pris
Kulfilter	01KU-NRS-3	1.025-
Pressostat til Genvex	01PRES	1.335-
Aftrækssæt 165 mm 3 mtr	01SF-165-3M	925-





Virgola NRS

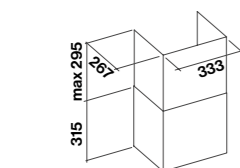
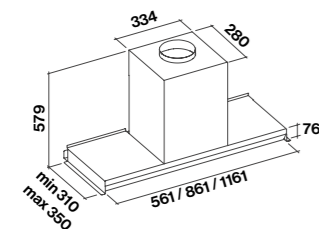
● Stål kr. 9.995-



Beskrivelse

- Indbygningsmodel til skabsbredde 60, 90 og 120 cm
- Eftersug, indikator for filter vedligeholdelse
- 800m³ NRS motor op/samles
- Meget støjsvag Db(A) 37-45
- Specielt aftræk medfølger – og kun aftræk mod loft
- Synligt stålfilter, specielt pga. NRS og uden kantsug
- OBS : Totalhøjde 58 cm

INFORMATION				
Mål	Farve	Motor	Varenr.	Pris
60 cm	Stål	800m ³	01VIR-60-NRS	9.995-
90 cm	Stål	800m ³	01VIR-90-NRS	10.495-
120 cm	Stål	800m ³	01VIR-120-NRS	10.995-



Optional chimney



TILVALG			
Beskrivelse	Varenr.	Pris	
Kulfilter	01KU-NRS-1	925-	
Pressostat til Genvex	01PRES	1.335-	
Aftrækssæt 165 mm 3 mtr	01SF-165-3M	925-	



Gruppo NRS 50/70

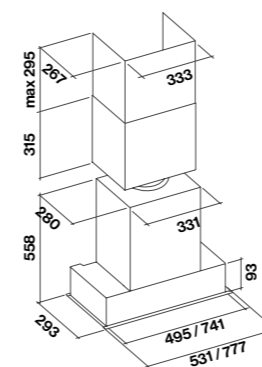
● Stål kr. 12.195-



Beskrivelse

- Indbygningsmodel til skabsbredde 60cm, 80cm, inkl fjernbetjening. Falmec link kan tilsluttes!
- Eftersug, indikator for filter vedligeholdelse, 800 m³ NRS motor op/samles.
- Meget støjsvag Db(A) 37-45. Specielt aftræk medfølger – kun aftræk mod loft.
- Synligt stålfilter, specielt pga. NRS og uden kantsug.
- Obs totalhøjde 54cm.

INFORMATION				
Mål	Farve	Motor	Varenr.	Pris
50 cm	Stål	800m ³	01GRU-50-NRS	12.195-
70 cm	Stål	800m ³	01GRU-70-NRS	12.895-



Udskæringsmål
60 cm: 506 mm x 262 mm
80 cm: 751 mm x 262 mm



TILVALG			
Beskrivelse	Varenr.	Pris	
Kulfilter	01KU-NRS-1	925-	
Pressostat til Genvex	01PRES	1.335-	
Aftrækssæt 165 mm 3 mtr	01SF-165-3M	925-	



Design

indbyg/skab

En samling af emhætter i høj kvalitet, designet til indbygning i skab eller "eget" emfang. Altid med stor effekt, da vores standard er med udgangspunkt i en 800m³ motor. Stor fleksibilitet. Vi tilbydes alle DESIGN produkter ombygget efter dine ønsker, til centralsug, til recirkulation, med ekstern motor på loft/tag eller væg.

Større effekt 600/800/950/1100 eller 1500m³. Belysning er altid led-lys. De fleste med lysdæmper eller farvebart Dynamic Led Light (2700-5600K) og mange inkl. fjernbetjening.



Gruppero 50/70/105

● Stål kr. 7.195-

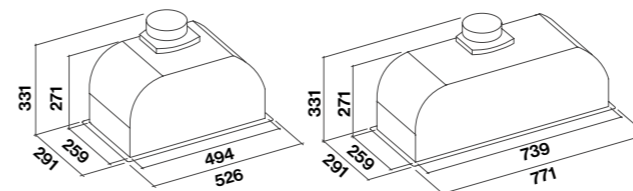
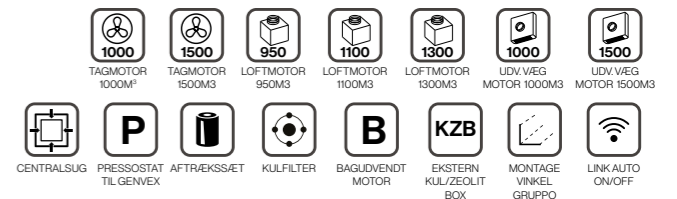


Beskrivelse

- Kraftfuld indbygningsmodel i rustfri stål til skabsbredde 60cm, 80cm, 120cm inkl. fjernbetjening. Falmec link kan tilsluttes!
- Kantsug. Dynamic Led Light (2700-5600K). Eftersug, Indikator for filter vedligeholdelse, 800 m³ motor, kan bagudvendes!
- Mulig motor på loft/tag/gavl. Db(A) 49-61 Kan ombygges til centralsug, recirkulation og tilpasses Genvex.

INFORMATION

Mål	Farve	Motor	Varenr.	Pris
50 cm	Stål	800m ³	01GRU-50	7.195-
70 cm	Stål	800m ³	01GRU-70	7.995-
105 cm	Stål	800m ³	01GRU-105	8.295-



Udsætningsmål
60 cm: 506 mm x 262 mm
80 cm: 751 mm x 262 mm
120cm: 1029 mm x 262 mm

TILVALG

Beskrivelse

Kulfilter til montage på motor
Regenerbart Kul/Zeolit filtersystem til recirkulation
Bagudvending af motor
Rør/murgennemføring v. bagudvendt motor 60cm
Ekstern loftmotor, 950 m³ (husk aftræk)
Ekstern loftmotor, 1100 m³ (husk aftræk)
Ekstern loftmotor, 1300 m³ (husk aftræk)
Gavlmotor, 950m³ rustfrit stål til udv.væg.
Udv. Tagmotor, 1000 m³ (husk inddækning)
Udv. Tagmotor, 1500 m³ (husk inddækning)
Ombygning til centralventilation, BELIMO
Pressostat til Genvex
Trådløs styring mellem kogeplade og emfang
Montagevinkel 10x30mm til 60 eller 80 skab
Aftræksæt 3mtr lyd og kondens isoleret

Varenr.	Pris
01KU-6	260-
01KU-950	2.570-
01BAGUD	595-
01TU-358-2	225-
01MO-LOFT	4.125-
01MO-LOFT11	7.025-
01MO-LOFT13	7.225-
01MO-GAVL	5.995-
01MO-TAG	10.295-
01MO-TAG-15	11.325-
01CENTRAL	4.115-
01PRES	1.335-
01LINK	2.265-
01VINKEL	80-
01SF-165-3M	925-



Gruppo Murano 50/70

Sort kr. 8.995-

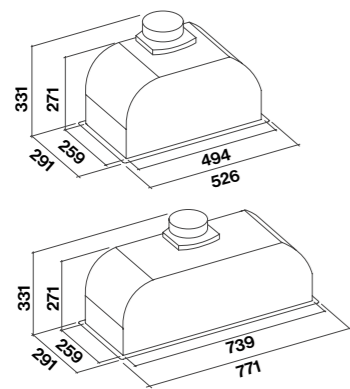
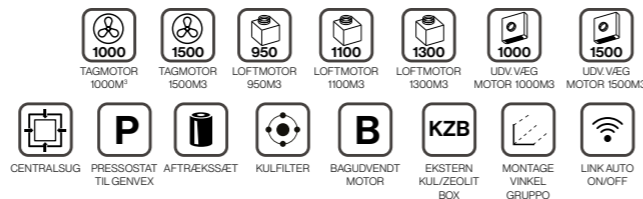


Beskrivelse

- Kraftfuld indbygningsmodel i sort glas til skabsbredde 60cm, 80cm. Inkl fjernbetjening. Falmece link kan tilsluttes!
- Kantsug. Dynamic Led Light (2700-5600K). Eftersug, Indikator for filter vedligeholdelse. 800 m3 motor, kan bagudvendes!
- Mulig motor på loft/tag/gavl. Db(A) 49-61 Kan ombygges til centralsug, recirkulation og tilpasses Genvex.

INFORMATION

Mål	Farve	Motor	Varenr.	Pris
50 cm	Sort	800m ³	01GRU-50-S	8.995-
70 cm	Sort	800m ³	01GRU-70-S	9.795-



Udskæringsmål
60 cm: 506 mm x 262 mm
80 cm: 751 mm x 262 mm

TILVALG

Beskrivelse	Varenr.	Pris
Kulfilter til montage på motor	01KU-6	260-
Regenerbart Kul/Zeolit filtersystem til recirkulation	01KU-950	2.570-
Bagudvendning af motor	01BAGUD	595-
Rør/murgennemføring v. bagudvendt motor 60cm	01TU-358-2	225-
Ekstern loftmotor, 950 m ³ (husk aftræk)	01MO-LOFT	4.125-
Ekstern loftmotor, 1100 m ³ (husk aftræk)	01MO-LOFT11	7.025-
Ekstern loftmotor, 1300 m ³ (husk aftræk)	01MO-LOFT13	7.225-
Gavlmotor, 950m ³ rustfrit stål til udv.væg.	01MO-GAVL	5.995-
Udv. Tagmotor, 1000 m ³ (husk inddækning)	01MO-TAG	10.295-
Udv. Tagmotor, 1500 m ³ (husk inddækning)	01MO-TAG-15	11.325-
Ombygning til centralventilation, BELIMO	01CENTRAL	4.115-
Pressostat til Genvex	01PRES	1.335-
Trådløs styring mellem kogeplade og emfang	01LINK	2.265-
Montagevinkel 10x30mm til 60 eller 80 skab	01VINKEL	80-
Aftræksæt 3mtr lyd og kondens isoleret	01SF-165-3M	925-



Gruppo Murano 50/70

Hvid kr. 8.995-

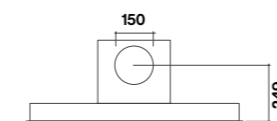
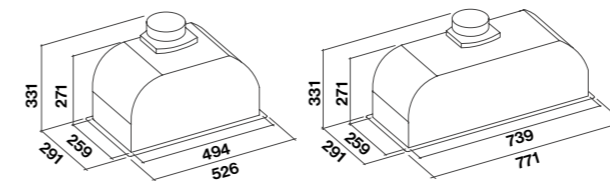
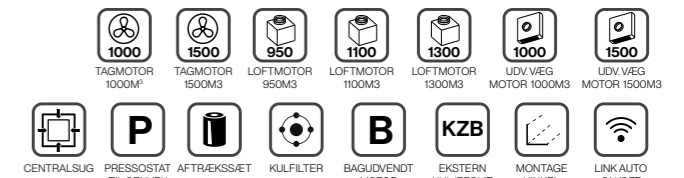


Beskrivelse

- Kraftfuld indbygningsmodel i hvid glas til skabsbredde 60cm, 80cm. Inkl. fjernbetjening. Falmece link kan tilsluttes!
- Kantsug, Dynamic Led Light (2700-5600K). Eftersug, Indikator for filter vedligeholdelse Db(A) 49-61. 800 m3 motor, kan bagudvendes!
- Mulig motor på loft/tag/gavl. Kan ombygges til centralsug, recirkulation og tilpasses Genvex.

INFORMATION

Mål	Farve	Motor	Varenr.	Pris
50 cm	Hvid	800m ³	01GRU-50-H	8.995-
70 cm	Hvid	800m ³	01GRU-70-H	9.795-



Bagfra

Udskæringsmål
60 cm: 506 mm x 262 mm
80 cm: 751 mm x 262 mm

TILVALG

Beskrivelse	Varenr.	Pris
Kulfilter til montage på motor	01KU-6	260-
Regenerbart Kul/Zeolit filtersystem til recirkulation	01KU-950	2.570-
Bagudvendning af motor	01BAGUD	595-
Rør/murgennemføring v. bagudvendt motor 60cm	01TU-358-2	225-
Ekstern loftmotor, 950 m ³ (husk aftræk)	01MO-LOFT	4.125-
Ekstern loftmotor, 1100 m ³ (husk aftræk)	01MO-LOFT11	7.025-
Ekstern loftmotor, 1300 m ³ (husk aftræk)	01MO-LOFT13	7.225-
Gavlmotor, 950m ³ rustfrit stål til udv.væg.	01MO-GAVL	5.995-
Udv. Tagmotor, 1000 m ³ (husk inddækning)	01MO-TAG	10.295-
Udv. Tagmotor, 1500 m ³ (husk inddækning)	01MO-TAG-15	11.325-
Ombygning til centralventilation, BELIMO	01CENTRAL	4.115-
Pressostat til Genvex	01PRES	1.335-
Trådløs styring mellem kogeplade og emfang	01LINK	2.265-
Montagevinkel 10x30mm til 60 eller 80 skab	01VINKEL	80-
Aftræksæt 3mtr lyd og kondens isoleret	01SF-165-3M	925-



Gruppo Select 50/70

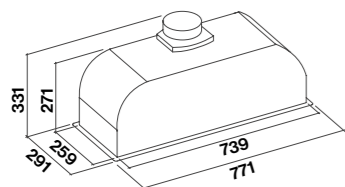
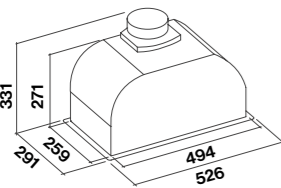
● Stål kr. 6.195-



Beskrivelse

- Indbygningsmodel i rustfri stål, skabsbredde 60cm, 80 cm.
- Kantsug. Eftersug. Indikator for filter vedligeholdelse, 600m3 motor, Ø125mm kan IKKE bagudvendes!
- Db(A)41-58. Kan ombygges til recirkulation og tilpasses Genvex.

INFORMATION				
Mål	Farve	Motor	Varenr.	Pris
50 cm	Stål	800m ³	01GRU-50-SE	6.195-
70 cm	Stål	800m ³	01GRU-70-SE	6.695-



Udskæringsmål
60 cm: 506 mm x 262 mm
80 cm: 751 mm x 262 mm

TILVALG		
Beskrivelse	Varenr.	Pris
Kulfilter til montage på motor	01KU-6	260-
Pressostat til Genvex	01PRES	1.335-
Montagevinkel 10x30mm til 60 eller 80 skab	01VINKEL	80-
Aftræksæt 3mtr lyd og kondens isoleret	01SF-165-3M	925-



Gruppo Pro 80

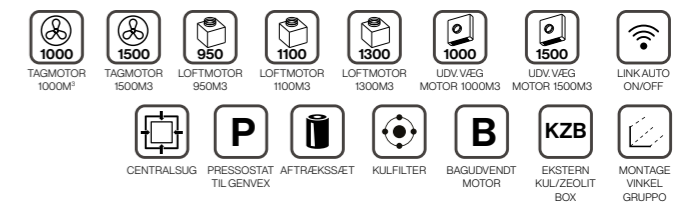
● Stål kr. 10.295-



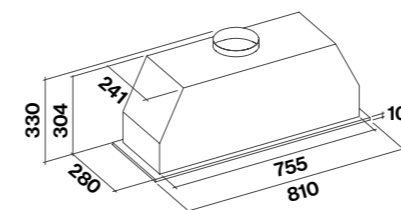
Beskrivelse

- Vores kraftigste indbygningsmodel, 950 m³, Skrå industrielle BAFFLE i rustfri stål til Skabsbredde 80 cm.
- Dynamic Led Light (2700-5600K)Eftersug.
- Mulig motor på loft/tag/gavl. Db(A) 53-64

INFORMATION				
Mål	Farve	Motor	Varenr.	Pris
80cm bredde	Stål	950m ³	01GRU-80PRO	10.295-



TILVALG		
Beskrivelse	Varenr.	Pris
Kulfilter til montage på motor	01KU-6	260-
Regenerbart Kul/Zeolit filtersystem til recirkulation	01KU-950	2.570-
Bagudvendning af motor	01BAGUD	595-
Rør/murgennemføring v. bagudvendt motor 60cm	01TU-358-2	225-
Ekstern loftmotor, 950 m ³ (husk aftræk)	01MO-LOFT	4.125-
Ekstern loftmotor, 1100 m ³ (husk aftræk)	01MO-LOFT11	7.025-
Ekstern loftmotor, 1300 m ³ (husk aftræk)	01MO-LOFT13	7.225-
Gavlmotor, 950m ³ rustfrit stål til udv.væg.	01MO-GAVL	5.995-
Udv. Tagmotor, 1000 m ³ (husk inddækning)	01MO-TAG	10.295-
Udv. Tagmotor, 1500 m ³ (husk inddækning)	01MO-TAG-15	11.325-
Ombygning til centralventilation, BELIMO	01CENTRAL	4.115-
Pressostat til Genvex	01PRES	1.335-
Trådløs styring mellem kogeplade og emfang	01LINK	2.265-
Montagevinkel 10x30mm til 60 eller 80 skab	01VINKEL	80-
Aftræksæt 3mtr lyd og kondens isoleret	01SF-165-3M	925-



Udskæringsmål:
762 mm x 245 mm



Gruppo 12 50/70

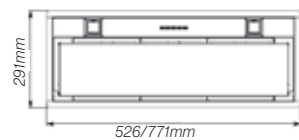
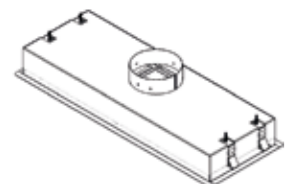
(uden motor)

● Hvid kr. **8.995-**

● Stål kr. **7.195-**

Beskrivelse

- Kraftfuld indbygningsmodel med kantsug i hvid eller rustfri stål, skabsbredde 60cm, 80 cm højde kun 12 cm. Leveres uden motor til ekstern motor eller centralsug m.v. Tillæg selv ønskede tilbehør.
- Inkl. fjernbetjening. Falmece Link kan tilsluttes. Dynamic Led Light (2700-5600K) med farvebart led lys.



Udskæringsmål:
60 cm: 506 mm x 262 mm
80 cm: 751 mm x 262 mm



INFORMATION				
Mål	Farve	Motor	Varenr.	Pris
50cm	Hvid	800m ³	01GRU-50/12-H	8.995-
70cm	Hvid	800m ³	01GRU-70/12-H	9.795-
50cm	Stål	800m ³	01GRU-50/12	7.195-
70cm	Stål	800m ³	01GRU-70/12	7.995-



TILVALG		
Beskrivelse	Varenr.	Pris
Kulfilter til montage på motor	01KU-6	260-
Regenerbart Kul/Zeolit filtersystem til recirkulation	01KU-950	2.570-
Ekstern loftmotor, 950 m ³ (husk aftræk)	01MO-LOFT	4.125-
Ekstern loftmotor, 1100 m ³ (husk aftræk)	01MO-LOFT11	7.025-
Ekstern loftmotor, 1300 m ³ (husk aftræk)	01MO-LOFT13	7.225-
Gavl motor, 950m ³ rustfrit stål til udv.væg.	01MO-GAVL	5.995-
Udv. Tagmotor, 1000 m ³ (husk inddækning)	01MO-TAG	10.295-
Udv. Tagmotor, 1500 m ³ (husk inddækning)	01MO-TAG-15	11.325-
Obygning til centralventilation, BELIMO	01CENTRAL	4.115-
Pressostat til Genvex	01PRES	1.335-
Trådløs styring mellem kogeplade og emfang	01LINK	2.265-
Montagevinkel 10x30mm til 60 eller 80 skab	01VINKEL	80-
Aftrækssæt 3mtr lyd og kondens isoleret	01SF-165-3M	925-



Gruppo 12 50/70

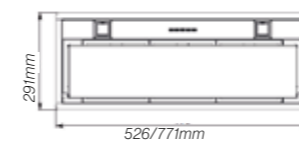
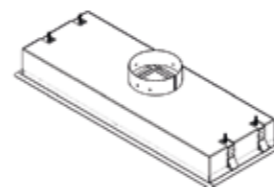
(Inkl. 800m² loftmotor)

● Hvid kr. **13.095-**

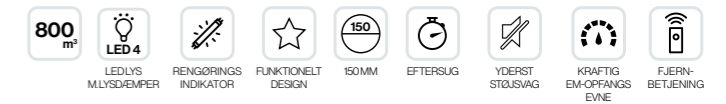
● Stål kr. **11.095-**

Beskrivelse

- Kraftfuld indbygningsmodel i hvid eller rustfri.
- Inkl. ekstern 800 m³ loftmotor og aftrækssæt 3 mtr. skabsbredde 60cm, 80cm. Yderst støjsvag løsning.
- Inkl fjernbetjening. Falmece link kan tilsluttes. Kantsug. Dynamic Led Light (2700-5600K). Eftersug. Indikator for filter vedligeholdelse mulighed for større motor på loft/tag/gavl. Kan tilpasses Genvex.
- Emfanget fylder kun 12cm i skab.



Udskæringsmål:
60 cm: 506 mm x 262 mm
80 cm: 751 mm x 262 mm



INFORMATION				
Mål	Farve	Motor	Varenr.	Pris
50 cm	Hvid	800m ³	01GRU-50/12-H-LOFT8	13.095-
70 cm	Hvid	800m ³	01GRU-70/12-H-LOFT8	13.895-
50 cm	Stål	800m ³	01GRU-50/12-LOFT8	11.095-
70 cm	Stål	800m ³	01GRU-70/12-LOFT8	11.895-



TILVALG		
Beskrivelse	Varenr.	Pris
Pressostat til Genvex	01PRES	1.335-
Trådløs styring mellem kogeplade og emfang	01LINK	2.265-
Montagevinkel 10x30mm til 60 eller 80 skab	01VINKEL	80-
Aftrækssæt 3mtr lyd og kondens isoleret	01SF-165-3M	925-





Gruppo LIC 50

- Sort kr. **4.695-**
- Hvid kr. **4.695-**
- Stål kr. **4.695-**

Beskrivelse

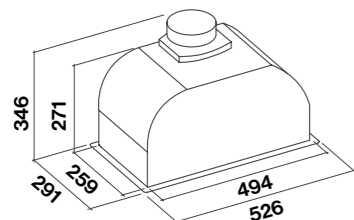
- Indbygningsmodel i sort, hvid eller rustfri stål til skabsbredde 60cm.
- Med eller uden kantsug (uden kantsug kun i stål) 600 m3 motor, ø125mm kan IKKE bagudvendes! Db(A) 41-58
- Kan ombygges til recirkulation og tilpasses Genvex.



INFORMATION				
Mål	Farve	Motor	Varenr.	Pris
MED KANTSUG				
50cm bredde	Sort	600m ³	01GRU-LIC50S-MK	4.695-
50cm bredde	Hvid	600m ³	01GRU-LIC50H-MK	4.695-
50cm bredde	Stål	600m ³	01GRU-LIC50-MK	4.695-
UDEN KANTSUG				
50cm bredde	Stål	600m ³	01GRU-LIC50-UK	4.195-



TILVALG		
Beskrivelse	Varenr.	Pris
Kulfilter til montage på motor	01KU-2	260-
Pressostat til Genvex	01PRES	1.335-
Montagevinkel 10x30mm til 60 eller 80 skab.	01VINKEL	80-
Aftræksæt 3mtr lyd og kondens isoleret	01SF-127-3M	820-



Udskæringsmål
50 cm: 506 mm x 262 mm
70 cm: 751 mm x 262 mm



Bridge 90

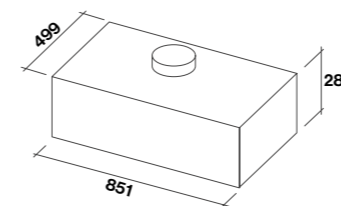
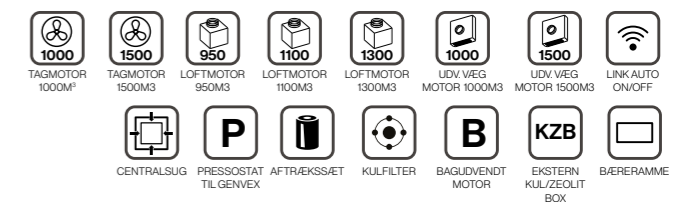
- Sort kr. **12.395-**
- Hvid kr. **12.395-**

Beskrivelse

- Bridge er designet til overskabe i "fuld" dybde inspireret af et loftfang. 90 cm bredde.
- Eftersug, Indikator for filter vedligeholdelse. KRAFTIG 950 m2 intern motor, kan bagudvendes. Mulighed for alle andre motortyper som var det et loftfang. Kantsug.
- Dæmpbare LED lysstrimler (3000K). Fjernbetjening. Mulighed for Falmec link betjening.
- Højde 28cm.



INFORMATION				
Mål	Farve	Motor	Varenr.	Pris
499x851 mm	Sort	950m ³	01BRI-90-S	12.395-
499x851 mm	Hvid	950m ³	01BRI-90-H	12.395-



Indbygningsmål 470x821

TILVALG

Beskrivelse	Varenr.	Pris
Kulfilter til montage på motor	01KU-6	260-
Regenerbart Kul/Zeolit filtersystem til recirkulation	01KU-950	2.570-
Bagud vending af motor	01BAGUD	595-
Rør/murgennemføring v. bagudvendt motor 60cm	01TU-358-2	225-
Ekstern loftmotor, 950 m ³ (husk aftræk)	01MO-LOFT	4.125-
Ekstern loftmotor, 1100 m ³ (husk aftræk)	01MO-LOFT11	7.025,-
Ekstern loftmotor, 1300 m ³ (husk aftræk)	01MO-LOFT13	7.225-
Gavlmotor, 950m ³ rustfrit stål til udvæg.	01MO-GAVL	5.995-
Udv. Tagmotor, 1000 m ³ (husk inddækning)	01MO-TAG	10.295-
Udv. Tagmotor, 1500 m ³ (husk inddækning)	01MO-TAG-15	11.325-
Ombygning til centralventilation, BELIMO	01CENTRAL	4.115-
Pressostat til Genvex.	01PRES	1.335-
Trådløs styring mellem kogeplade og emfang.	01LINK	2.265-
Indbyg.ramme til anvendelse i skab 1/1 dybde.	01RM-BRIDGE	2.055-
Aftræksæt 3mtr lyd og kondens isoleret	01SF-165-3M	925-



Gruppo NRS 50/70

● Stål kr. 12.195-

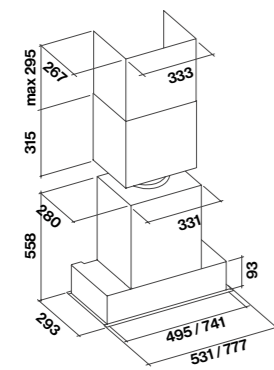


Beskrivelse

- Indbygningsmodel til skabsbredde 60cm, 80cm, inkl fjernbetjening. Falmec link kan tilsluttes!
- Eftersug, indikator for filter vedligeholdelse. Dynamic Led Light(2700-5600k)
- Meget støjsvag Db(A) 37-45
Specielt aftræk medfølger – kun aftræk mod loft.
- Synligt stålfilter, specielt pga. NRS og uden kantsug.
- Obs totalhøjde 54cm.

INFORMATION

Mål	Farve	Motor	Varenr.	Pris
50 cm	Stål	800m³	01GRU-50-NRS	12.195-
70 cm	Stål	800m³	01GRU-70-NRS	12.895-



Udskæringsmål
60 cm: 506 mm x 262 mm
80 cm: 751 mm x 262 mm

TILVALG

Beskrivelse	Varenr.	Pris
Kulfilter	01KU-400	1.095-
Pressostat til Genvex	01PRES	1.335-
Aftrækssæt 165 mm 3 mtr	01SF-165-3M	925-



Move 60/90

● Sort kr. 9.295-

● Hvid kr. 9.295-

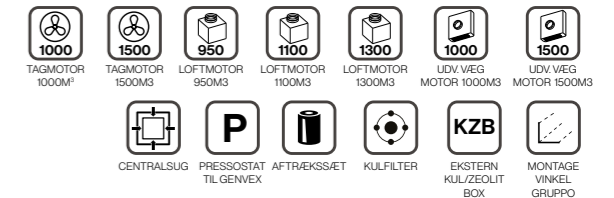


Beskrivelse

- Kraftfuld indbygningsmodel MED UDTRÆK i sort eller hvid glas til skabsbredde 60 cm, 90 cm.
- Emfanget erstatter hele skabets bund, let montage og fremstår synligt i skab i flot rustfri finish.
- Dynamic Led Light (2700-5600K).
- Indikator for filter vedligeholdelse. Db(A) 49-62. 800 m3 motor.
- Mulig motor på loft/tag/gavl. Kan ombygges til centralsug, recirkulation og tilpasses Genvex.

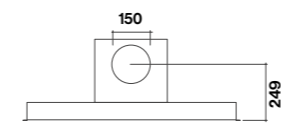
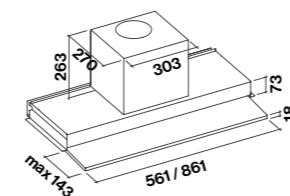
INFORMATION

Mål	Farve	Motor	Varenr.	Pris
60 cm bred	Sort	800m³	01-MOVE-60-S	9.295-
90 cm bred	Sort	800m³	01-MOVE-90-S	9.995-
60 cm bred	Hvid	800m³	01-MOVE-60-H	9.295-
90 cm bred	Hvid	800m³	01-MOVE-90-H	9.995-



TILVALG

Beskrivelse	Varenr.	Pris
Kulfilter til montage på motor	01KU-6	260-
Regenerbart Kul/Zeolit filtersystem til recirkulation	01KU-950	2.570-
Ekstern loftmotor, 950 m³ (husk aftræk)	01MO-LOFT	4.125-
Ekstern loftmotor, 1100 m³ (husk aftræk)	01MO-LOFT11	7.025-
Ekstern loftmotor, 1300 m³ (husk aftræk)	01MO-LOFT13	7.225-
Gavlmotor, 950m³ rustfrit stål til udv.væg.	01MO-GAVL	5.995-
Udv. Tagmotor, 1000 m³ (husk inddækning)	01MO-TAG	10.295-
Udv. Tagmotor, 1500 m³ (husk inddækning)	01MO-TAG-15	11.325-
Ombygning til centralventilation, BELIMO	01CENTRAL	4.115-
Pressostat til Genvex	01PRES	1335-
Aftrækssæt 3mtr lyd og kondens isoleret	01SF-165-3M	925-



Bagud

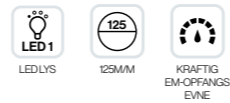
Side



Gruppo Central 50

● Hvid kr. 6.995-

● Stål kr. 6.995-



Beskrivelse

- Indbygningsemfang i den kendte Gruppo kvalitet men KUN TIL CENTRALSUG led lys, mekaniske betjeningspanel, kantsug med hvid glas front eller rustfri stål. Dette er en SAMLET løsning INKL ventil til centralsug produceret hos Falmecc: Grundsug 72m3 - Forceret 144m3.
- Skal installeres af fagmand og finjusteres ved montage.

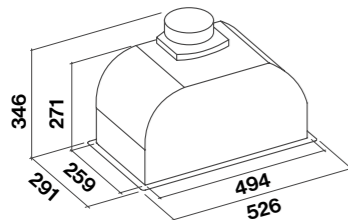
INFORMATION

Mål	Farve	Motor	Varenr.	Pris
50cm	Hvid	Centralsug	01GRU-LIC50-CH	6.995-
50cm	Stål	Centralsug	01GRU-LIC50-C	6.995-



TILVALG

Beskrivelse	Varenr.	Pris
Montagevinkel 10x30mm til 60 eller 80 skab.	01VINKEL	80-



Udskæringsmål
50 cm: 506 mm x 262 mm
70 cm: 751 mm x 262 mm



Virgola 60

● Sort kr. 6.095-

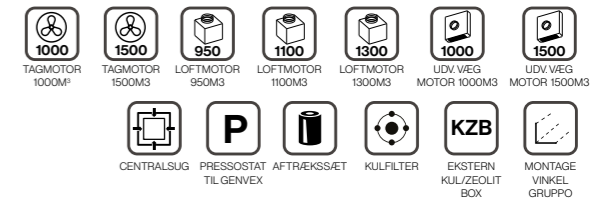


Beskrivelse

- Kraftfuld indbygningsmodel MED GLAS-FANG i stål udførsel til bredde 60 cm.
- Et emfang med stor EM-OPFANGS-EVNE. Emfanget erstatter hele skabets bund, let montage og fremstår synligt i skab med flot finish.
- Dynamic Led Light (2700-5600K).
- Indikator for filter vedligeholdelse.
- 600 m3 motor, kan bagudvindes!
- Mulig motor på loft/tag/gavl. Kan ombygges til centralsug, recirkulation og tilpasses Genvex.

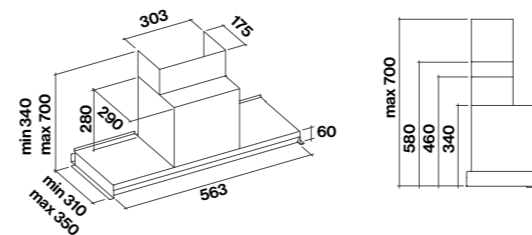
INFORMATION

Mål	Farve	Motor	Varenr.	Pris
60cm	Sort	600m ³	01VIR-60-S	6.095-



TILVALG

Beskrivelse	Varenr.	Pris
Kulfilter til montage på motor	01KU-6	260-
Regenerbart Kul/Zeolit filtersystem til recirkulation	01KU-950	2.570-
Ekstern loftmotor, 950 m ³ (husk aftræk)	01MO-LOFT	4.125-
Ekstern loftmotor, 1100 m ³ (husk aftræk)	01MO-LOFT11	7.025-
Ekstern loftmotor, 1300 m ³ (husk aftræk)	01MO-LOFT13	7.225-
Gavlmotor, 950m ³ rustfrit stål til udv.væg.	01MO-GAVL	5.995-
Udv. Tagmotor, 1000 m ³ (husk inddækning)	01MO-TAG	10.295-
Udv. Tagmotor, 1500 m ³ (husk inddækning)	01MO-TAG-15	11.325-
Ombygning til centralventilation, BELIMO	01CENTRAL	4.115-
Pressostat til Genvex	01PRES	1.335-
Aftræksæt 3mtr lyd og kondens isoleret	01SF-127-3M	820-





Virgola 60/90/120

● Stål kr. 5.595-



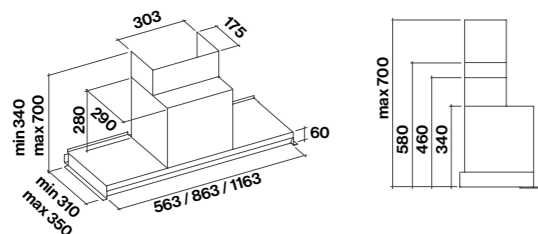
Beskrivelse

- Kraftfuld indbygningsmodel MED GLAS-FANG i stål udførsel til bredde 60 cm, 90-120 cm.
- Et emfang med stor EM-OPFANGS-EVNE. Emfanget erstatter hele skabets bund, let montage og fremstår synligt i skab med flot finish.
- Dynamic Led Light (2700-5600K).
- Indikator for filter vedligeholdelse.
- 600 m3 motor, kan bagudvendes!
- Mulig motor på loft/tag/gavl. Kan ombygges til centralsug, recirkulation og tilpasses Genvex.

INFORMATION				
Mål	Farve	Motor	Varenr.	Pris
60cm	Stål	600m³	01VIR-60	5.595-
90cm	Stål	600m³	01VIR-90	6.095-
120cm	Stål	600m³	01VIR-120	6.595-



TILVALG	
Beskrivelse	Varenr. Pris
Kulfilter til montage på motor	01KU-6 260-
Regenerbart Kul/Zeolit filtersystem til recirkulation	01KU-950 2.570-
Ekstern loftmotor, 950 m³ (husk aftræk)	01MO-LOFT 4.125-
Ekstern loftmotor, 1100 m³ (husk aftræk)	01MO-LOFT11 7.025-
Ekstern loftmotor, 1300 m³ (husk aftræk)	01MO-LOFT13 7.225-
Gavlmotor, 950m³ rustfrit stål til udv.væg.	01MO-GAVL 5.995-
Udv. Tagmotor, 1000 m³ (husk inddækning)	01MO-TAG 10.295-
Udv. Tagmotor, 1500 m³ (husk inddækning)	01MO-TAG-15 11.325-
Ombygning til centralventilation, BELIMO	01CENTRAL 4.115-
Pressostat til Genvex	01PRES 1.335-
Aftræksæt 3mtr lyd og kondens isoleret	01SF-127-3M 820-





Design

indbyg/loft

Den bedste løsning .. kunne godt være dette sortiment af loftemfang ... Anderledes og gennemtænkt, derfor inkluderer alle vores loftsemfang som standard: en ekstern 950m3 loftmotor. Herved opnår du den bedste løsning, mest effekt og mindst lyd. Effekt og lyd er væsentligt for DET RIGTIGE VALG. Med ekstern motor er lyden reduceret til det absolut mindste. I vores showroom i Kolding kan vi vise dig alle muligheder og lade dig lytte til en løsning, uden generende lyd.

Loftemfang inkludere naturligvis fjernbetjening. Led lys; typisk Dynamic Light3 (der kan dæmpes og farves fra 2700-5600K). Mulighed for link-system, så emfanget tænder automatisk via din eksisterende kogeplade. Indbygningshøjden er altid kun 10cm. Intern slimline motor i kun 10cm højde til montage på emfanget, der hvor intet loftrum er. Vi anbefale en ekstern motor løsning, den er INKLUDERET til loft, mulig på tag eller gav i størrelser fra 800-1500m3 effekt. Vi anbefaler max afstand mellem loftemfang og kogeplade 150cm.

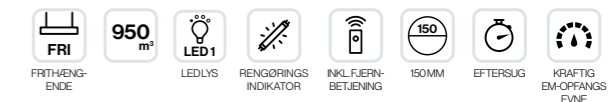


Alba 120

● Hvid kr. 22.195-

Beskrivelse

- Loftemfang 120cm, med inkluderet EKSTERN 950 M3 LOFTMOTOR. Glas design, glasset er bagfra belyst med led lys.
- Designet er lavet til integrering i glat loft, med indiv. kantsug. Mulighed for FalmeC link, så emfanget tænder og slutter automatisk.
- Inkl. fjernbetjening. Hvid lakeret. Dette emfang er uden lysdæmper.
- Indbygningshøjde 12cm.
- NYHED: FalmeC anti-noise reducerer lyd 3-4 DB(A). Lydniveau ved ca. 2 mtr afstand mellem emfang og ekstern motor - Ca. 45 DB(A)



INFORMATION

Mål	Farve	Motor	Varenr.	Pris
1195x598 mm	Hvid	950m ³	01ALBA-120-H	22.195-



TILVALG

Beskrivelse	Varenr.	Pris
Tillæg for ombyt til loftmotor 1100m3 */	01MO-LOFT11-T	2.900-
Tillæg for ombyt til loftmotor 1300m3 */ ø200mm	01MO-LOFT13-T	3.100-
Tillæg for ombyt til tagmotor 1000m3 */ (husk inddækning)	01MO-TAG10-T	6.170-
Tillæg for ombyt til tagmotor 1500m3 */ (husk inddækning)	01MO-TAG15-T	7.200-
Tillæg for ombyt til gavlmotor 1000m3 */	01MO-GAVL10-T	1.870-
Tillæg for ombyt til gavlmotor 1500m3 */	01MO-GAVL15-T	3.825-
Tillæg for ombyt til centralsug	01CENTRAL-T	0-
Tillæg for ombyt til slimlinemotor 800m3 */ (montage på emfang)	01MO-SLIM-T	1.025-
Inddækning tagmotor fladt tag	01MO-IND	3.825-
Inddækning tagmotor skråt tag efter smig.	01MO-IND-S	4.650-
*/ husk aftræksæt. 3 mtr ø165mm	01SF-165-3M	925-
Pressostat-kontakt til Genvex anlæg	01PRES	1.335-
LINK, trådløs styring mellem kogeplade og emfang	01LINK	2.265-

Se side 64 for tegninger.
Se side 66 for flere motortype.

Loftemfang uden sammenligning.

Falmec loftemfang er altid med ekstern loftmotor på 950m3. Vi anbefaler en installation, hvor loftmotor har mindst 2 meters afstand til emfang. Installationen er inkluderet et iso-sæt på 3 meter, men undgå altid reduktioner og 90 gr. bøjninger.

Udgang på motor kan tilpasses til den ønskede side eller i top.

NYHED: Løbende vil alle loftemfang inkludere denne nye teknologi FALMEC ANTI-NOISE. Et lyd-dæmpende materiale, identisk med det du kender fra vores NRS serie, som er placeret i midten af emfanget.

Fedfilter er flyttet længere ud over siderne. Dette giver bedre lyd og bedre effekt.



Sirio 90

Hvid kr. 16.995-

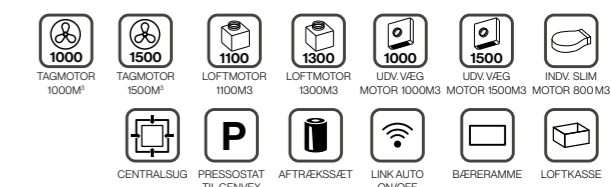


Beskrivelse

- Loftemfang 97cm, med inkluderet EKSTERN 950 m3 LOFTMOTOR i hvidt glas design.
- Led lys Dynamic Light3 (Kan dæmpes og "farves" fra 27010-5600k).
- Mulighed for Falmec link, så emfanget tænder og slutter automatisk.
- Inkl. fjernbetjening. Indbygningshøjde 10cm. Såfremt emfang anvendes i overskab findes bærramme. Såfremt emfanget ikke kan monteret oppe i loftet findes underbygningskasse i hvid lak.
- NYHED: Falmec anti-noise reducerer lyd 3-4 DB(A) Lydniveau ved ca. 2 mtr afstand mellem emfang og ekstern motor - Ca. 45 DB(A)

INFORMATION

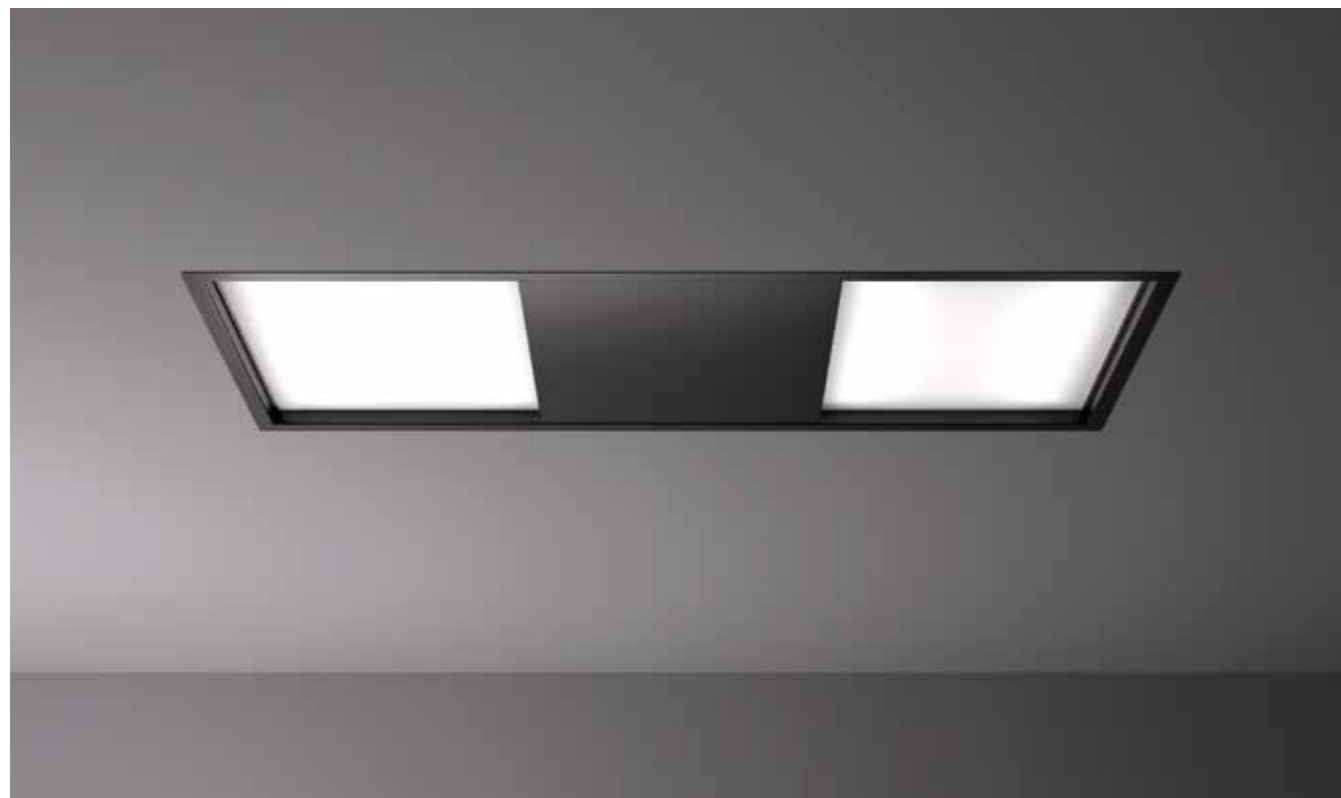
Mål	Farve	Motor	Varenr.	Pris
973x588 mm	Hvid	950m ³	01SIR-90-EXH	16.995-



TILVALG

Beskrivelse	Varenr.	Pris
Inkluderet er altid 950m3 motor med mulighed for opgradering.		
Tillæg for ombyt til loftmotor 1100m3 */	01MO-LOFT11-T	2.900-
Tillæg for ombyt til loftmotor 1300m3 */ ø200mm	01MO-LOFT13-T	3.100-
Tillæg for ombyt til tagmotor 1000m3 */ (husk inddækning)	01MO-TAG10-T	6.170-
Tillæg for ombyt til tagmotor 1500m3 */ (husk inddækning)	01MO-TAG15-T	7.200-
Inddækning tagmotor fladt tag	01MO-IND	3.825-
Inddækning tagmotor skråt tag efter smig.	01MO-IND-S	4.650-
Tillæg for ombyt til gavlmotor 1000m3 */	01MO-GAVL10-T	1.870-
Tillæg for ombyt til gavlmotor 1500m3 */ ø200mm	01MO-GAVL15-T	3.825-
Tillæg for ombyt til slimlinemotor 800m3 */ (montage på emfang)	01MO-SLIM-T	1.025-
byg. ramme til anvendelse i skab	01RM-LOFT	2.055-
Underbyg. kasse hvid lak	01KS-LOFT-H	4.630-
*/ husk aftræksæt. 3 mtr ø165mm	01SF-165-3M	925-
Pressostat-kontakt til Genvex anlæg	01PRES	1.335-
LINK, trådløs styring mellem kogeplade og emfang	01LINK	2.265-

Se side 64 for tegninger.
Se side 66 for flere motortype.



Skema

● Sort kr. **16.995-**

● Hvid kr. **16.995-**

Beskrivelse

- Loftemfang i stilfuldt design på 125cm med inkluderet ekstern motor 950m³ i hvidt glas design.
- Led-lys Dynamic Light 3 (kan dæmpes og "farves" fra 2700-5600K)
- Mulighed for Falmec link, så emfanget tænder/ slukker automatisk
- Inkl. Fjernbetjening
- Indbygningshøjde 10cm



INFORMATION				
Mål	Farve	Motor	Varenr.	Pris
1250x539 mm	Sort	950m ³	01SKE-120-EXS	16.995-
1250x539 mm	Hvid	950m ³	01SKE-120-EXH	16.995-

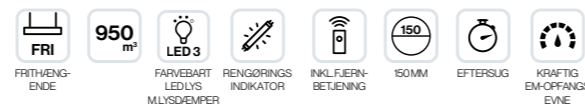
TILVALG		
Beskrivelse	Varenr.	Pris
Inkluderet er altid 950m ³ motor med mulighed for opgradering.		
Tillæg for ombyt til loftmotor 1100m ³ */	01MO-LOFT11-T	2.900-
Tillæg for ombyt til loftmotor 1300m ³ */ ø200mm	01MO-LOFT13-T	3.100-
Tillæg for ombyt til tagmotor 1000m ³ */ (husk inddækning)	01MO-TAG-10T	6.170-
Tillæg for ombyt til tagmotor 1500m ³ */ (husk inddækning)	01MO-TAG15-T	7.200-
Inddækning tagmotor fladt tag	01MO-IND	3.825-
Inddækning tagmotor skråt tag efter smig.	01MO-IND-S	4.650-
Tillæg for ombyt til gavlmotor 1000m ³ */	01MO-GAVL10-T	1.870-
Tillæg for ombyt til gavlmotor 1500m ³ */ ø200mm	01MO-GAVL15-T	3.825-
Tillæg for ombyt til slimlinemotor 800m ³ */ (montage på emfang)	01MO-SLIM-T	1.025-
byg. ramme til anvendelse i skab	01RM-LOFT	2.055-
Underbygningskasse sort lak	01KS-LOFT-S	4.630-
*/ husk aftræksæt. 3 mtr ø165mm	01SF-165-3M	925-
Pressostat-kontakt til Genvex anlæg	01PRES	1.335-
LINK, trådløs styring mellem kogeplade og emfang	01LINK	2.265-





Sirio 90

Sort kr. 16.995-

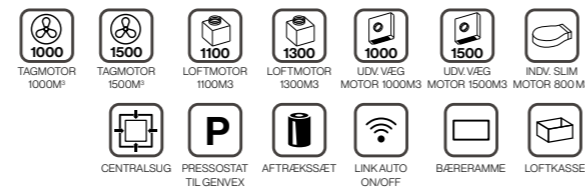


Beskrivelse

- Loftemfang 97cm, med inkluderet EKSTERN 950 m3 LOFTMOTOR i mat sort glas design. Uden antinoise system
- Led lys Dynamic Light (kan dæmpes og "farves" fra 2700-5600k).
- Mulighed for Falmec link, så emfanget tænder og slutter automatisk.
- Inkl. fjernbetjening. Indbygningshøjde 10cm. Såfremt emfang anvendes i overskab findes bæreramme. Såfremt emfanget ikke kan monteret oppe i loftet findes underbygningskasse i hvid lak.

INFORMATION

Mål	Farve	Motor	Varenr.	Pris
973x588 mm	Sort	950m³	01SIR-90-EXS	16.995-



TILVALG

Beskrivelse	Varenr.	Pris
Inkluderet er altid 950m3 motor med mulighed for opgradering.		
Tillæg for ombyt til loftmotor 1100m3 */	01MO-LOFT11-T	2.900-
Tillæg for ombyt til loftmotor 1300m3 */ ø200mm	01MO-LOFT13-T	3.100-
Tillæg for ombyt til tagmotor 1000m3 */ (husk inddækning)	01MO-TAG-10T	6.170-
Tillæg for ombyt til tagmotor 1500m3 */ (husk inddækning)	01MO-TAG15-T	7.200-
Inddækning tagmotor fladt tag	01MO-IND	3.825-
Inddækning tagmotor skråt tag efter smig.	01MO-IND-S	4.650-
Tillæg for ombyt til gavlmotor 1000m3 */	01MO-GAVL10-T	1.870-
Tillæg for ombyt til gavlmotor 1500m3 */ ø200mm	01MO-GAVL15-T	3.825-
Tillæg for ombyt til slimlinemotor 800m3 */ (montage på emfang)	01MO-SLIM-T	1.025-
byg. ramme til anvendelse i skab	01RM-LOFT	2.055-
Underbygningskasse sort lak	01KS-LOFT-S	4.630-
*/ husk aftræksæt. 3 mtr ø165mm	01SF-165-3M	925-
Pressostat-kontakt til Genvex anlæg	01PRES	1.335-
LINK, trådløs styring mellem kogeplade og emfang	01LINK	2.265-

Se side 64 for tegninger.

Se side 66 for flere motortype.



Led-Line 90

Sort kr. 16.395-



Beskrivelse

- Loftemfang 97 med inkluderet EKSTERN 950 m3 LOFTMOTOR i mat sort lakering.
- Led lys Dynamic Light (kan dæmpes og "farves" fra 2700-5600k). Mulighed for Falmec link, så emfanget tænder og slutter automatisk. Inkl. fjernbetjening.
- Indbygningshøjde 10cm. Såfremt emfang anvendes i overskab findes bæreramme, såfremt emfanget ikke kan monteret oppe i loftet findes underbygningskasse i hvid lak.
- NYHED: Falmec anti-noise reducerer lyd 3-4 DB(A). Lydniveau ved ca. 2 mtr afstand mellem emfang og ekstern motor - Ca. 45 DB(A)

INFORMATION

Mål	Farve	Motor	Varenr.	Pris
973x540 mm	Sort	950m³	01LED-90-EXS	16.395-



TILVALG

Beskrivelse	Varenr.	Pris
Inkluderet er altid 950m3 motor med mulighed for opgradering.		
Tillæg for ombyt til loftmotor 1100m3 */	01MO-LOFT11-T	2.900-
Tillæg for ombyt til loftmotor 1300m3 */ ø200mm	01MO-LOFT13-T	3.100-
Tillæg for ombyt til tagmotor 1000m3 */ (husk inddækning)	01MO-TAG10-T	6.170-
Tillæg for ombyt til tagmotor 1500m3 */ (husk inddækning)	01MO-TAG15-T	7.200-
Inddækning tagmotor fladt tag	01MO-IND	3.825-
Inddækning tagmotor skråt tag efter smig.	01MO-IND-S	4.650-
Tillæg for ombyt til gavlmotor 1000m3 */	01MO-GAVL10-T	1.870-
Tillæg for ombyt til gavlmotor 1500m3 */ ø200mm	01MO-GAVL15-T	3.825-
Tillæg for ombyt til slimlinemotor 800m3 */ (montage på emfang)	01MO-SLIM-T	1.025-
byg. ramme til anvendelse i skab	01RM-LOFT	2.055-
Underbygningskasse sort lak	01KS-LOFT-S	4.630-
*/ husk aftræksæt. 3 mtr ø165mm	01SF-165-3M	925-
Pressostat-kontakt til Genvex anlæg	01PRES	1.335-
LINK, trådløs styring mellem kogeplade og emfang	01LINK	2.265-


Se side 64 for tegninger.

Se side 66 for flere motortype.



 DYNAMIC AND DIMMABLE LED LIGHT

Led-Line 90/120

 Hvid kr. 16.395-

 Stål kr. 15.895-

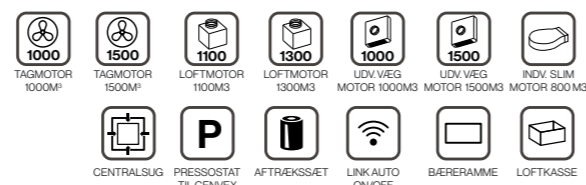


Beskrivelse

- Loftemfang 97 eller 127cm, med inkluderet EK-STERN 950 m3 LOFTMOTOR i mat hvid lakering eller rustfri.
- Led lys Dynamic Light3 (Kan dæmpes og "farves" fra 2700-5600k). Mulighed for Falmece link, så emfanget tænder og slutter automatisk. Inkl. fjernbetjening.
- Indbygningshøjde 10cm. Såfremt emfang anvendes i overskab findes bæreramme. Såfremt emfanget ikke kan monteret oppe i loftet findes underbygningskasse i hvid lak.
- NYHED: Falmece anti-noise reducerer lyd 3-4 DB(A). Lydniveau ved ca. 2 mtr afstand mellem emfang og ekstern motor - Ca. 45 DB(A)

INFORMATION

Mål	Farve	Motor	Varenr.	Pris
973x540 mm	Hvid	950m ³	01LED-90-EXH	16.395-
1270x540 mm	Hvid	950m ³	01LED-120-EXH	16.995-
973x540 mm	Stål	950m ³	01LED-90-EX	15.895-
1270x540 mm	Stål	950m ³	01LED-120-EX	16.495-



TILVALG

Beskrivelse	Varenr.	Pris
Inkluderet er altid 950m3 motor med mulighed for opgradering.		
Tillæg for ombyt til loftmotor 1100m3 */	01MO-LOFT11-T	2.900-
Tillæg for ombyt til loftmotor 1300m3 */ ø200mm	01MO-LOFT13-T	3.100-
Tillæg for ombyt til tagmotor 1000m3 */ (husk inddækning)	01MO-TAG10-T	6.170-
Tillæg for ombyt til tagmotor 1500m3 */ (husk inddækning)	01MO-TAG15-T	7.200-
Inddækning tagmotor fladt tag	01MO-IND	3.825-
Inddækning tagmotor skråt tag efter smig.	01MO-IND-S	4.650-
Tillæg for ombyt til gavlmotor 1000m3 */	01MO-GAVL10-T	1.870-
Tillæg for ombyt til gavlmotor 1500m3 */ ø200mm	01MO-GAVL15-T	3.825-
Tillæg for ombyt til slimlinemotor 800m3 */ (montage på emfang)	01MO-SLIM-T	1.025-
byg. ramme til anvendelse i skab	01RM-LOFT	2.055-
Underbyg. kasse hvid lak	01KS-LOFT-H	4.630-
*/ husk aftrækssæt. 3 mtr ø165mm	01SF-165-3M	925-
Pressostat-kontakt til Genvex anlæg	01PRES	1.335-
LINK, trådløs styring mellem kogeplade og emfang	01LINK	2.265-

Se side 64 for tegninger.
Se side 66 for flere motortype.





Nube 90

● Hvid kr. **16.395-**

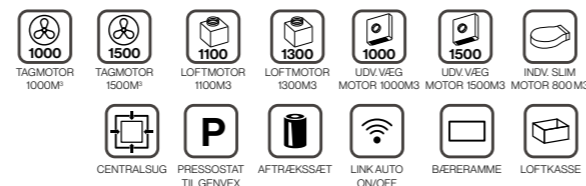
● Stål kr. **15.895-**

Beskrivelse

- Minimalistisk loftemfang i 97cm, uden forstyrrende belysning, med inkluderet EKSTERN 950 m3 LOFT-MOTOR. Mat hvid eller rustfri.
- Mulighed for Falmece link, så emfanget starter og slukker automatisk. Inkl. fjernbetjening.
- Indbygningshøjde 10cm. Såfremt emfang anvendes i overskab findes bæreramme 97cm. Såfremt emfanget ikke kan monteret oppe i loftet findes underbygnings-kasse i hvid lak, 97cm
- NYHED: Falmece anti-noise reducerer lyd 3-4 DB(A). Lydniveau ved ca. 2 mtr afstand mellem emfang og ekstern motor - Ca. 45 DB(A)

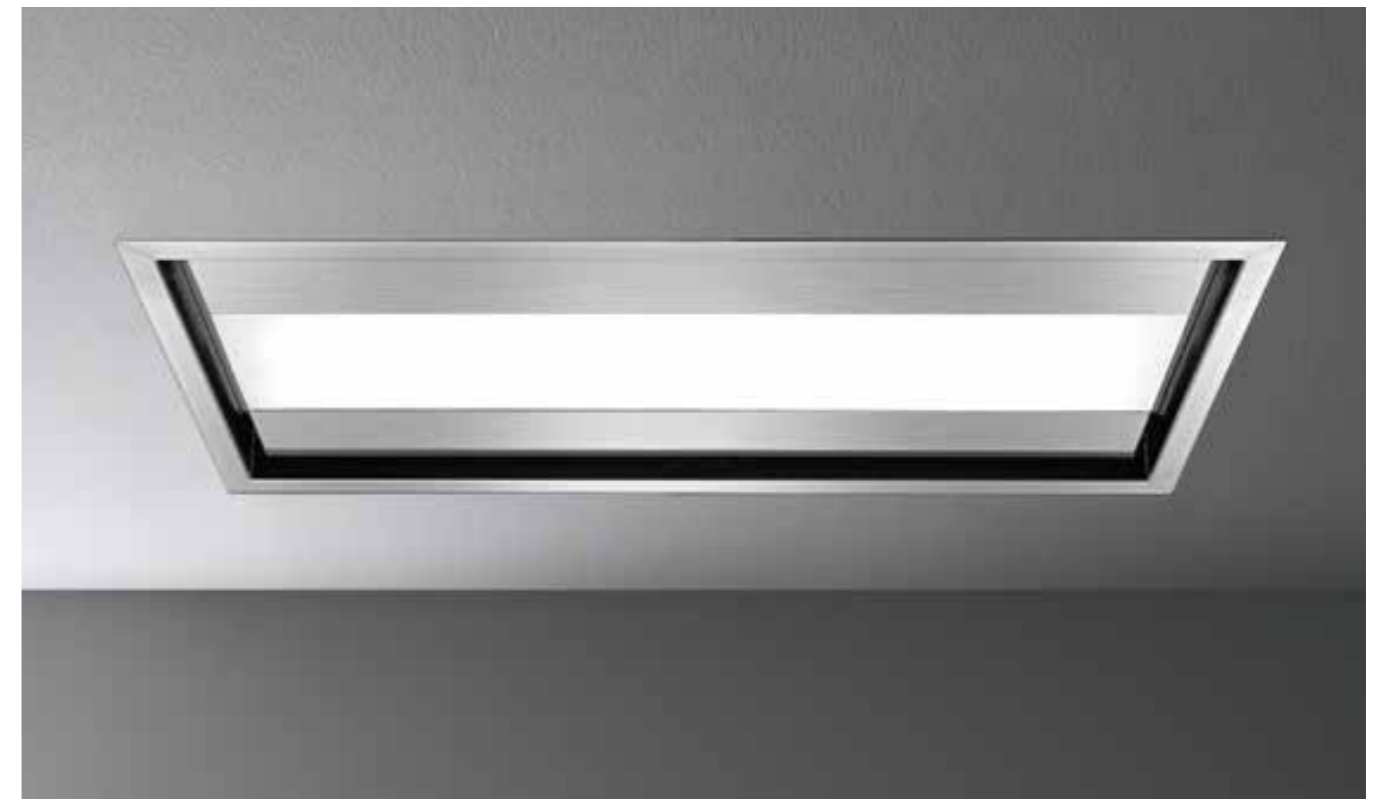


INFORMATION				
Mål	Farve	Motor	Varenr.	Pris
973x540 mm	Stål	950m ³	01NUB-90-EX	15.895-
973x540 mm	Hvid	950m ³	01NUB-90-EXH	16.395-



TILVALG		
Beskrivelse	Varenr.	Pris
Inkluderet er altid 950m ³ motor med mulighed for opgradering.		
Tillæg for ombyt til loftmotor 1100m ³ */	01MO-LOFT11-T	2.900-
Tillæg for ombyt til loftmotor 1300m ³ */ ø200mm	01MO-LOFT13-T	3.100-
Tillæg for ombyt til tagmotor 1000m ³ */ (husk inddækning)	01MO-TAG10-T	6.170-
Tillæg for ombyt til tagmotor 1500m ³ */ (husk inddækning)	01MO-TAG15-T	7.200-
Inddækning tagmotor fladt tag	01MO-IND	3.825-
Inddækning tagmotor skråt tag efter smig.	01MO-IND-S	4.650-
Tillæg for ombyt til gavlmotor 1000m ³ */	01MO-GAVL10-T	1.870-
Tillæg for ombyt til gavlmotor 1500m ³ */ ø200mm	01MO-GAVL15-T	3.825-
Tillæg for ombyt til slimlinemotor 800m ³ */ (montage på emfang)	01MO-SLIM-T	1.025-
byg. ramme til anvendelse i skab	01RM-LOFT	2.055-
Underbyg. kasse hvid lak	01KS-LOFT-H	4.630-
*/ husk aftræksæt. 3 mtr ø165mm	01SF-165-3M	925-
Pressostat-kontakt til Genvex anlæg	01PRES	1.335-
LINK, trådløs styring mellem kogeplade og emfang	01LINK	2.265-

Se side 64 for tegninger.
Se side 66 for flere motortype.



Nuvola 90/140

● Hvid kr. **18.095-**

● Stål kr. **16.995-**

Beskrivelse

- Loftemfang i bagfra belyst glasdesign 97 eller 135cm, med inkluderet EKSTERN 950 m3 LOFTMOTOR. Mat hvidt glas med ramme i mat hvid eller rustfri.
- Dæmpbar LED belysning. Mulighed for Falmece link, så emfanget tænder og slukker automatisk. Inkl. fjernbetjening.
- Indbygningshøjde 10cm. Såfremt emfang anvendes i overskab findes bæreramme 97cm, såfremt emfanget ikke kan monteret oppe i loftet findes underbygnings-kasse i hvid lak, 97cm.
- NYHED: Falmece anti-noise reducerer lyd 3-4 DB(A). Lydniveau ved ca. 2 mtr afstand mellem emfang og ekstern motor - Ca. 45 DB(A)



INFORMATION				
Mål	Farve	Motor	Varenr.	Pris
973x540 mm	Hvid	950m ³	01NUV-90-EXH	18.095-
1358x625 mm	Hvid	950m ³	01NUV-140-EXH	22.695-
973x540 mm	Stål	950m ³	01NUV-90-EX	16.995-
1358x625 mm	Stål	950m ³	01NUV-140-EX	21.695-

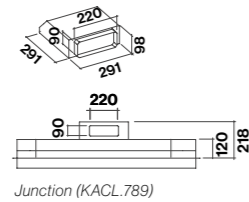
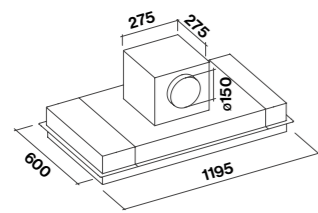


TILVALG		
Beskrivelse	Varenr.	Pris
Inkluderet er altid 950m ³ motor med mulighed for opgradering.		
Tillæg for ombyt til loftmotor 1100m ³ */	01MO-LOFT11-T	2.900-
Tillæg for ombyt til loftmotor 1300m ³ */ ø200mm	01MO-LOFT13-T	3.100-
Tillæg for ombyt til tagmotor 1000m ³ */ (husk inddækning)	01MO-TAG10-T	6.170-
Tillæg for ombyt til tagmotor 1500m ³ */ (husk inddækning)	01MO-TAG15-T	7.200-
Inddækning tagmotor fladt tag	01MO-IND	3.825-
Inddækning tagmotor skråt tag efter smig.	01MO-IND-S	4.650-
Tillæg for ombyt til gavlmotor 1000m ³ */	01MO-GAVL10-T	1.870-
Tillæg for ombyt til gavlmotor 1500m ³ */ ø200mm	01MO-GAVL15-T	3.825-
Tillæg for ombyt til slimlinemotor 800m ³ */ (montage på emfang)	01MO-SLIM-T	1.025-
byg. ramme til anvendelse i skab	01RM-LOFT	2.055-
Underbyg. kasse hvid lak	01KS-LOFT-H	4.630-
*/ husk aftræksæt. 3 mtr ø165mm	01SF-165-3M	925-
Pressostat-kontakt til Genvex anlæg	01PRES	1.335-
LINK, trådløs styring mellem kogeplade og emfang	01LINK	2.265-

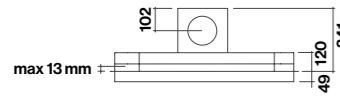
Se side 64 for tegninger.
Se side 66 for flere motortype.

Tegninger/indbygsmål alle loft-emfang.

Alba

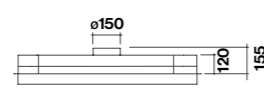


Junction (KACL.789)

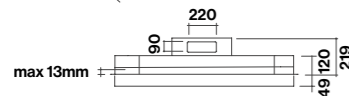
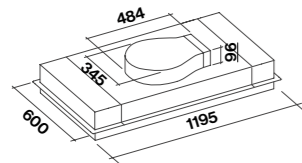


max 13 mm

Onboard under-roof motor

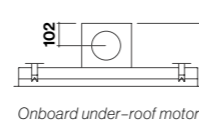
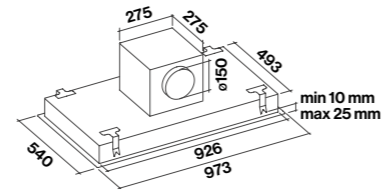


Remote motors

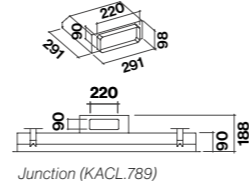


Slim motor (only onboard)

Nube/Nuvola Led 90



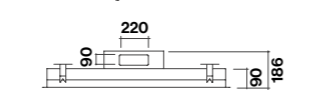
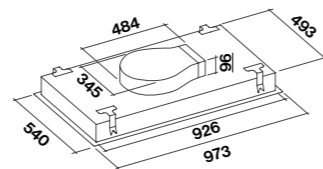
Onboard under-roof motor



Junction (KACL.789)

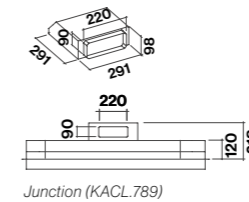
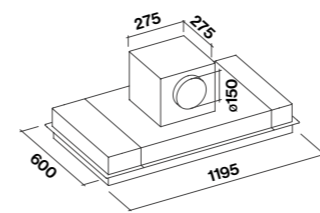


Remote motors

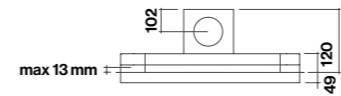


Slim motor (only onboard)

Skema

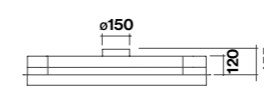


Junction (KACL.789)

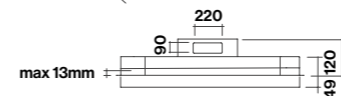
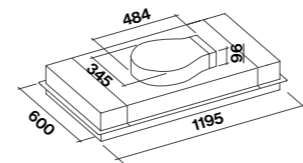


max 13 mm

Onboard under-roof motor

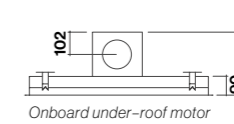
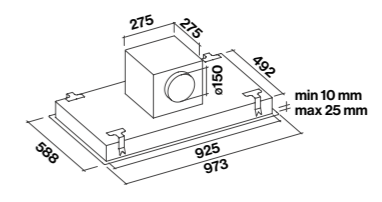


Remote motors

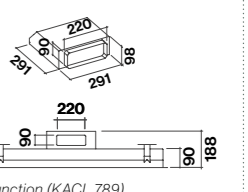


Slim motor (only onboard)

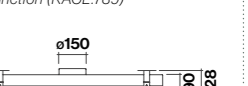
Sirio



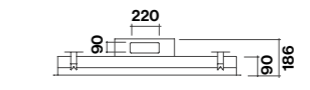
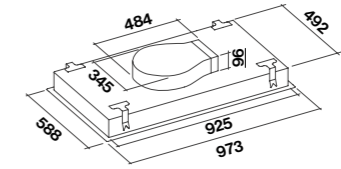
Onboard under-roof motor



Junction (KACL.789)

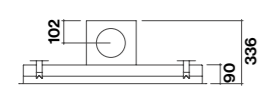
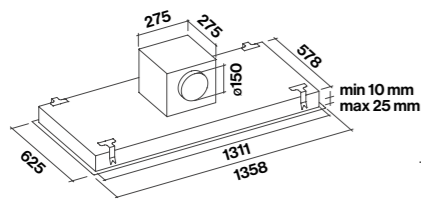


Remote motors

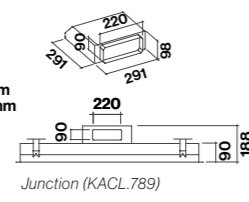


Slim motor (only onboard)

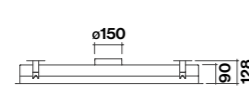
Nuvola 140



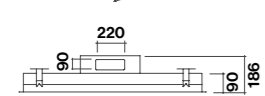
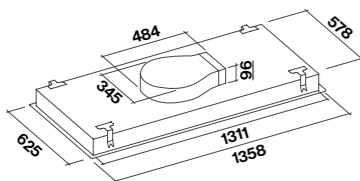
Onboard under-roof motor



Junction (KACL.789)

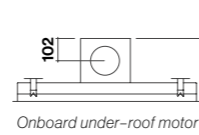
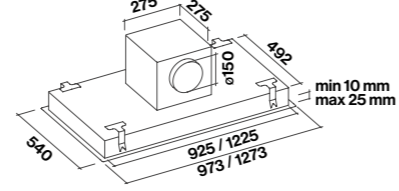


Remote motors

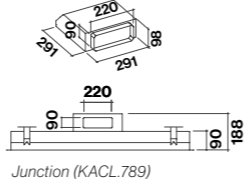


Slim motor (only onboard)

Led-Line 90-120



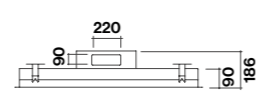
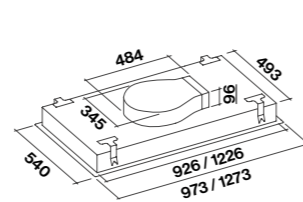
Onboard under-roof motor



Junction (KACL.789)



Remote motors



Slim motor (only onboard)

Tilvalg til loftemfang.

Loftmotor

Kan anvendes eksternt med fordel, men kan også sættes direkte på emfanget, ved montage nedefra. (Skal isoleres efter montage)

Inkluderet er altid 950m³ motor med mulighed for opgradering.

Tillæg for ombyt til loftmotor 1100m³ * / Ø150 MM **01MO-LOFT11-T** 2.900-
 Tillæg for ombyt til loftmotor 1300m³ */Ø200mm **01MO-LOFT13-T** 3.100-



Loftmotor
1100m³



Loftmotor
1300m³



Tagmotor ex. sokkel/inddækning

Tillæg for ombyt til tagmotor 1000m³ */Ø160mm (husk inddækning)
 Tillæg for ombyt til tagmotor 1500m³ */Ø160mm (husk inddækning)
 Inddækning tagmotor fladt tag
 Inddækning tagmotor skråt tag efter smig.



01MO-TAG10-T 6.170-
01MO-TAG15-T 7.200-
01MO-IND 3.825-
01MO-IND-S 4.650-



Tagmotor
1000m³



Tagmotor
1500m³

Forstærkende installationsramme til alle loftemfang
 anvendt i fuld dybde overskabe. Lakeret hvid lak.

01RM-LOFT
2.055-



Rustfri gavlmotor til ydervæg

Tillæg for ombyt til gavlmotor 1000m³*
 Ø150 MM
 Tillæg for ombyt til gavlmotor 1500m³*
 Ø200mm



01MO-GAVL10-T 1.870-
01MO-GAVL15-T 3.825-



Udv. væg
motor
1000m³



Udv. væg
motor
1500m³

Indbygningskassen, passer til Led-Line
 Højde 13 cm - bredde 56 - længde 98 cm

01KS-LOFT-S Sort
01KS-LOFT-H Hvid
 4.630-



Slimline-motor

kun 10cm høj. Til fladkanal.
 Aftræk alle 4 sider.
 Tillæg for ombyt til slimlinemotor
 800m³ */ montage på emfang)

01MO-SLIM-T 1.025-



Indv. slim
motor 800m³



Pressostat til GENVEX via kabel

- sender signal til GENVEX når emfang
 starter. Tjek med GENVEX leverandør
 om denne passer, kræver et ledigt gear.

01PRES 1.335-



Pressostat til
GenVex



*/ HUSK Aftrækssæt inkl. 4 spændebånd

3mtr Ø165mm **01SF-165-3M** 925-
 3mtr Ø200mm **01SF-200-3M** 1.025-



Aftrækssæt



Falmec-LINK

Automatisk trådløs tænd/sluk
 mellem kogeplade/emfang

01LINK 2.265-



LINK auto
on/off





Design

væg/frithængende ø-efang

Et stort sortiment med mange forskellige designs og en fællesnævner: Keep it simple! Alle vores DESIGN emfang er med samme effekt, motor og fleksibilitet til at kunne "customise" specielt til dig! 800 m3 motor, 7 lags filtre. Led-spot 1,2W/3200K, er altid udgangspunktet for Falmecc's høje kvalitet og effekt.

Loftmotor, tagmotor, recirkulation, centralsug m.v. dertil ombygger vi emfanget på vores værksted i Kolding, efter dine ønsker. På falmecc.com finder du yderligere design's, hvis ikke vores udvalgte her, var lige det du søgte.



Verso NRS 85

● Sort kr. 15.495-

● Hvid kr. 15.495-



Beskrivelse

- Væghængt, 85cm.
- Sort eller hvid korpus/glasfront med kantsug
- Touch. Betjening, 3 trin plus boost.
- Eftersug, Indikator for filter vedligeholdelse.
- 800m3 NRS motor, samles/op.
- Meget støjsvag kun Db(A) 37-46
- Specielt aftræk medfølger. Kun aftræk mod loft.
- Kan ikke anvendes uden skorsten.
- Skorstens farve som emfang.

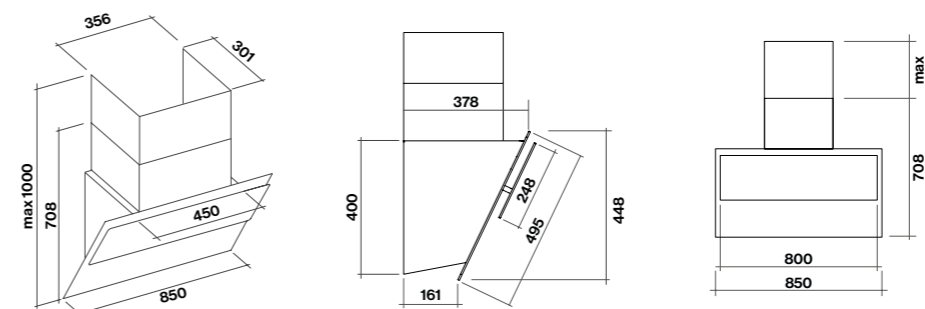
INFORMATION

Mål	Farve	Motor	Varenr.	Pris
85 cm bredde	Sort	800m ³	01VER-85-NRS-VS	15.495-
85 cm bredde	Hvid	800m ³	01VER-85-NRS-VH	15.495-



TILVALG

Beskrivelse	Varenr.	Pris
Kulfilter	01KU-959	1.540-
Pressostat til Genvex	01PRES	1.335-
Aftrækssæt 165 mm 3 mtr	01SF-165-3 M	925-





Verso 55/85

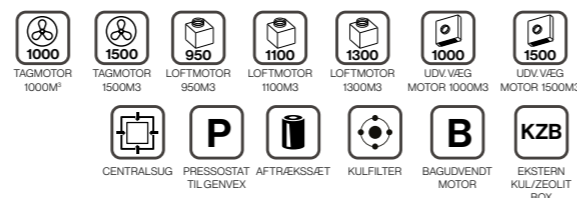
- Sort kr. **8.795-**
- Hvid kr. **8.795-**
- Grå kr. **8.795-**



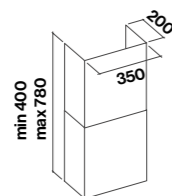
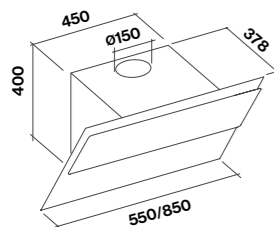
INFORMATION				
Mål	Farve	Motor	Varenr.	Pris
55 cm bredde	Sort	800m³	01VER-55-VGS	8.795-
85 cm bredde	Sort	800m³	01VER-85-VGS	9.295-
55 cm bredde	Hvid	800m³	01VER-55-VGH	8.795-
85 cm bredde	Hvid	800m³	01VER-85-VGH	9.295-
55 cm bredde	Grå	800m³	01VER-55-VGG	8.795-
85 cm bredde	Grå	800m³	01VER-85-VGG	9.295-

Beskrivelse

- Verso væghængt, minimalistisk design. Sort, grå eller hvid glas-front med kantsug.
- Korpus og evt. skorsten i samme farve som frontvalg
- Ekstra kraftig em-opfangsevne, da øverste fronten kan "slåes ud"
- 3 trin plus boost-funktion, eftersug og 24 timers funktion (ventilerer automatisk hver 3 time)
- Indikation for filter vedligeholdelse. 800m³ effekt. 46-58Db(A). 2 led-spot. Motor kan bagudvendes.



TILVALG		Varenr.	Pris
Beskrivelse			
Kulfilter til montage på motor		01KU-6	260-
Regenerbart Kul/Zeolit filtersystem til recirkulation		01RECIRK-941	2.985-
Bagudvending af motor		01BAGUD	595-
Rør/murgennemføring v. bagdvent motor 60cm		01TU-358-2	225-
Ekstern loftmotor, 950 m³ (husk aftræk)		01MO-LOFT	4.125-
Ekstern loftmotor, 1100 m³ (husk aftræk)		01MO-LOFT11	7.025-
Ekstern loftmotor, 1300 m³ (husk aftræk)		01MO-LOFT13	7.225-
Gavlmotor, 950m³ rustfrit stål til udv.væg.		01MO-GAVL	5.995-
Udv. Tagmotor, 1000 m³ (husk inddækning)		01MO-TAG	10.295-
Udv. Tagmotor, 1500 m³ (husk inddækning)		01MO-TAG-15	11.325-
Ombygning til centralventilation, BELIMO		01CENTRAL	4.115-
Pressostat til Genvex		01PRES	1.335-
Trådløs styring mellem kogeplade og emfang		01LINK	2.265-
Montagevinkel 10x30mm til 60 eller 80 skab		01VINKEL	80-
Aftræksæt 3mtr lyd og kondens isoleret		01SF-165-3M	925-





Cover

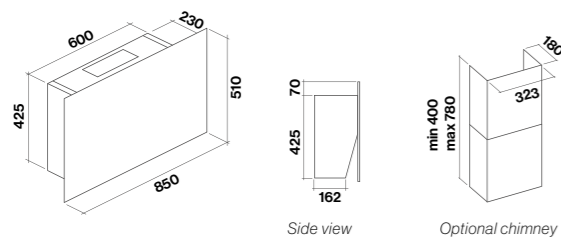
- Hvidt glas kr. **9.995-**
- Sort glas kr. **9.995-**
- Sand/keramik kr. **11.995-**
- Grå/sten keramik kr. **11.995-**
- Terracotta keramik kr. **11.995-**
- Ardesia/sort keramik kr. **11.995-**



INFORMATION				
Mål	Farve	Motor	Varenr.	Pris
85cm	Hvidt glas	600m ³	01COV-85-HG	9.995-
85cm	Sort glas	600m ³	01COV-85-SG	9.995-
85cm	Sand/keramik	600m ³	01COV-85-SAND	11.995-
85cm	Grå/sten keramik	600m ³	01COV-85-GRÅ	11.995-
85cm	Terracotta keramik	600m ³	01COV-85-TERA	11.995-
85cm	Ardesia/sort keramik	600m ³	01COV-85-ARDE	11.995-

Beskrivelse

- Emfang med 600m³ motor indbygget
- Skorsten medfølger og kun aftræk mod loft, DB 45-61
- Ikke muligt med kulfilter
- Med 2 halogenspots



Ler: Jordens frugt.

Et naturligt og formbart materiale, der bevarer originaliteten og farverne på det land, det kommer fra.
Fugen med harpikselementer – pålagt manuelt med spartel - skaber en materialebelægning, der er behagelig at røre ved og gør produktet unikt.
Et 100 % italiensk produkt. Sansen for detaljer, skaber en unik stil og suveræn ydeevne, der er modstandsdygtig og holdbar takket være de behandlinger, den udsættes for, "Ler"-materialet er velegnet til det moderne køkken og på ofte brugte overflader.

Det er samtidig modstandsdygtig over for varme og ridser.
Resultatet er delikat materiale at røre ved og raffineret i stilen.
De bløde og omsluttende farver runder hele paletten. Rengøres enkelt ved brug af en fugtig klud.



Ardesia/sort keramik



Sand/keramik



Grå/sten keramik



Terracotta keramik

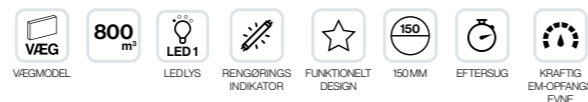
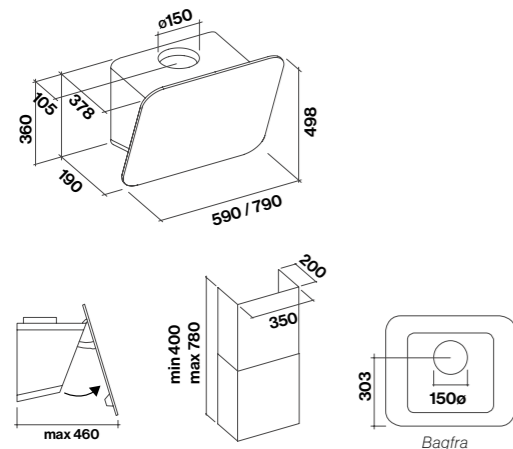


Tab 60/80

- Sort kr. **8.795-**
- Hvid kr. **8.795-**
- Stål kr. **8.795-**

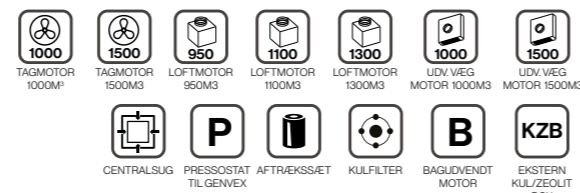
Beskrivelse

- Tab væghængt, minimalistisk "tablet" inspireret design.
- Mat sort eller hvid overflade, i materiale hvorpå fedtfingre ikke ses!
- Korpus og evt. skorsten i samme farve som frontvalg
- Ekstra kraftig emfangsevne, da fronten kan "slåes ud" 3 trin plus boost-funktion, eftersug, indikation for filter vedligeholdelse.
- 800m³ effekt. 46-58Db(A). 4 led-spot.
- Motor kan bagudvendes.



INFORMATION

Mål	Farve	Motor	Varenr.	Pris
60 cm bredde	Sort	800m ³	01TAB-60-VGS	8.795-
80 cm bredde	Sort	800m ³	01TAB-80-VGS	9.295-
60 cm bredde	Hvid	800m ³	01TAB-60-VGH	8.795-
80 cm bredde	Hvid	800m ³	01TAB-80-VGH	9.295-
60 cm bredde	Stål	800m ³	01TAB-60-VFA	8.795-
80 cm bredde	Stål	800m ³	01TAB-80-VFA	9.295-



TILVALG

Beskrivelse	Varenr.	Pris
Kulfilter til montage på motor	01KU-6	260-
Regenerbart Kul/Zeolit filtersystem til recirkulation	01RECIRK-941	2.985-
Bagud vending af motor	01BAGUD	595-
Rør/murgennemføring v. bagudvendt motor 60cm	01TU-358-2	225-
Ekstern loftmotor, 950 m ³ (husk aftræk)	01MO-LOFT	4.125-
Ekstern loftmotor, 1100 m ³ (husk aftræk)	01MO-LOFT11	7.025-
Ekstern loftmotor, 1300 m ³ (husk aftræk)	01MO-LOFT13	7.225-
Gavlmotor, 950m ³ rustfrit stål til udv.væg.	01MO-GAVL	5.995-
Udv. Tagmotor, 1000 m ³ (husk inddækning)	01MO-TAG	10.295-
Udv. Tagmotor, 1500 m ³ (husk inddækning)	01MO-TAG-15	11.325-
Ombygning til centralventilation, BELIMO	01CENTRAL	4.115-
Pressostat til Genvex.	01PRES	1.335-
Montagevinkel 10x30mm til 60 eller 80 skab	01VINKEL	80-
Aftrækssæt 3mtr lyd og kondens isoleret	01SF-165-3M	925-

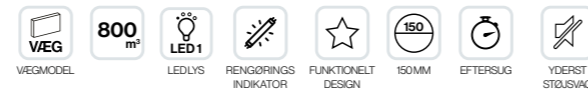




Flipper NRS 85

● Sort kr. **15.495-**

● Hvid kr. **15.495-**



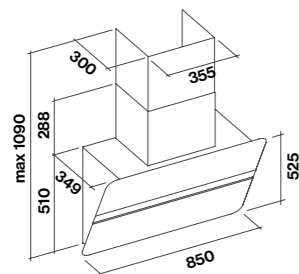
Beskrivelse

- Væghængt, 85cm.
- Sort eller hvid korpus MAT glasfront Touch. Betjening, 3 trin plus boost.
- Eftersug. Indikator for filter vedligeholdelse.
- 800m³ NRS motor, op/samles.
- Meget støjsvag Db(A) 37-46
- Specielt aftræk medfølger. Kun aftræk mod loft. Kan ikke anvendes uden skorsten. Skorsten rustfri.

INFORMATION				
Mål	Farve	Motor	Varenr.	Pris
85 cm	Sort mat	800m ³	01FL-85-NRS-S	15.495-
85 cm	Hvid mat	800m ³	01FL-85-NRS-H	15.495-



TILVALG			
Beskrivelse	Varenr.	Pris	
Kulfilter	01KU-NRS-3	1.025-	
Pressostat til Genvex	01PRES	1.335-	
Aftrækssæt 165 mm 3 mtr	01SF-165-3M	925-	



Flipper 55/85

● Sort kr. **8.595-**

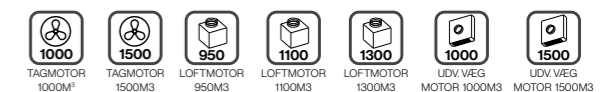
● Hvid kr. **8.595-**



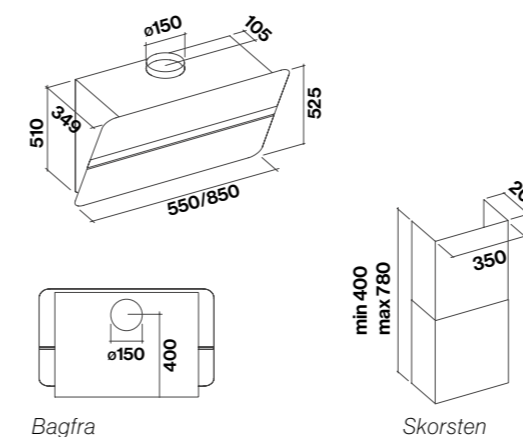
Beskrivelse

- Væghængt, 85cm.
- Sort eller hvid korpus MAT glasfront Touch. Betjening, 3 trin plus boost.
- Eftersug. Indikator for filter vedligeholdelse.
- 800m³ NRS motor, op/samles.
- Meget støjsvag Db(A) 37-46
- Specielt aftræk medfølger. Kun aftræk mod loft. Kan ikke anvendes uden skorsten. Skorsten rustfri.

INFORMATION			
Mål	Farve	Varenr.	Pris
55cm bredde	Sort mat	01FL-55VGS	8.595-
55cm bredde	Hvid mat	01FL-55VGH	8.595-
85cm bredde	Sort mat	01FL-85VGS	9.295-
85cm bredde	Hvid mat	01FL-85VGH	9.295-
85cm bredde	Sort blank	01FL-85VBS	9.295-



TILVALG		
Beskrivelse	Varenr.	Pris
Kulfilter til montage på motor	01KU-6	260-
Regenerbart Kul/Zeolit filtersystem til recirkulation	01RECIK-941	2.985-
Bagudvending af motor	01BAGUD	595-
Rør/murgennemføring v. bagudvendt motor 60cm	01TU-358-2	225-
Ekstern loftmotor, 950 m ³ (husk aftræk)	01MO-LOFT	4.125-
Ekstern loftmotor, 1100 m ³ (husk aftræk)	01MO-LOFT11	7.025-
Ekstern loftmotor, 1300 m ³ (husk aftræk)	01MO-LOFT13	7.225-
Gavlmotor, 950m ³ rustfrit stål til udv.væg.	01MO-GAVL	5.995-
Udv. Tagmotor, 1000 m ³ (husk inddækning)	01MO-TAG	10.295-
Udv. Tagmotor, 1500 m ³ (husk inddækning)	01MO-TAG-15	11.325-
Ombygning til centralventilation, BELIMO	01CENTRAL	4.115-
Pressostat til Genvex	01PRES	1.335-
Montagevinkel 10x30mm til 60 eller 80 skab	01VINKEL	80-
Aftrækssæt 3mtr lyd og kondens isoleret	01SF-165-3M	925-





Polar

-  Sort kr. **14.495-**
-  Hvid kr. **14.495-**
-  Stål kr. **14.495-**

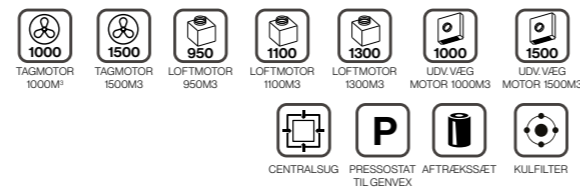


INFORMATION

Mål	Farve	Motor	Varenr.	Pris
35 cm - VÆG	Sort	800m ³	01PO-90-VS	14.495-
35 cm - VÆG	Hvid	800m ³	01PO-90-VH	14.495-
35 cm - VÆG	Stål	800m ³	01PO-90-V	14.495-
35 cm - FRIT	Sort	800m ³	01PO-90-FS	14.495-
35 cm - FRIT	Hvid	800m ³	01PO-90-FH	14.495-
35 cm - FRIT	Stål	800m ³	01PO-90-F	14.495-

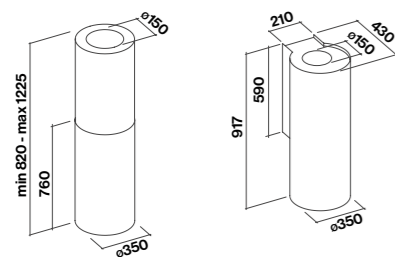
Beskrivelse

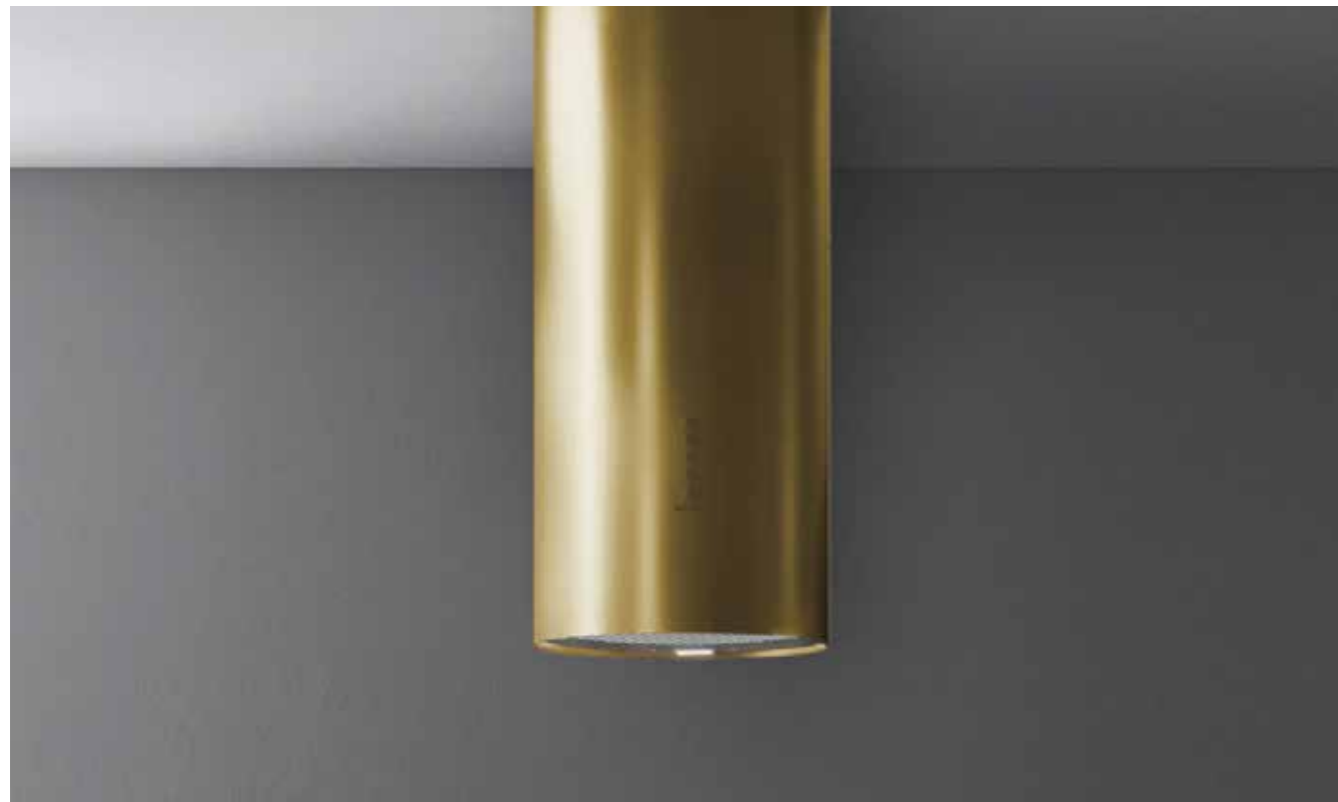
- Minimalistisk rør-efang med stor effekt.
- Ø35cm i sort, hvid eller rustfri, vægmodel eller frithængende. Touch panel med 3 trin plus boost-funktion, eftersug.
- Indikation for filter vedligeholdelse. 800m³ effekt. 48-61Db(A).
- 3 led spot. Aftræk kan bagudvendes på vægmodel via bøjning.



TILVALG

Beskrivelse	Varenr.	Pris
Kulfilter til montage på motor	01KU-6	260-
Ekstern loftmotor, 950 m ³ (husk aftræk)	01MO-LOFT	4.125-
Ekstern loftmotor, 1100 m ³ (husk aftræk)	01MO-LOFT11	7.025-
Ekstern loftmotor, 1300 m ³ (husk aftræk)	01MO-LOFT13	7.225-
Gavlmotor, 950m ³ rustfrit stål til udv.væg.	01MO-GAVL	5.995-
Udv. Tagmotor, 1000 m ³ (husk inddækning)	01MO-TAG	10.295-
Udv. Tagmotor, 1500 m ³ (husk inddækning)	01MO-TAG-15	11.325-
Ombygning til centralventilation, BELIMO	01CENTRAL	4.115-
Pressostat til Genvex	01PRES	1.335-
Montagevinkel 10x30mm til 60 eller 80 skab	01VINKEL	80-
Aftrækssæt 3mtr lyd og kondens isoleret	01SF-165-3M	925-





Polar

 Kobber kr. **14.595-**

 Messing kr. **14.595-**

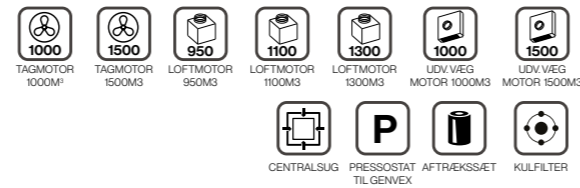


INFORMATION

Mål	Farve	Motor	Varenr.	Pris
35 cm - FRIT	Kobber	800m ³	01PO-90-FK	14.495-
35 cm - FRIT	Messing	800m ³	01PO-90-FM	14.495-

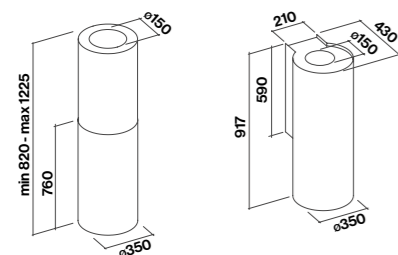
Beskrivelse

- Minimalistisk rør-efang med stor effekt.
- Ø35cm kobber og messing, vægmodel eller frithængende. Touch panel med 3 trin plus boost-funktion, eftersug.
- Indikation for filter vedligeholdelse. 800m³ effekt. 48-61Db(A).
- 3 led spot. Aftræk kan bagudvendes på vægmodel via bøjning.



TILVALG

Beskrivelse	Varenr.	Pris
Kulfilter til montage på motor	01KU-6	260-
Ekstern loftmotor, 950 m ³ (husk aftræk)	01MO-LOFT	4.125-
Ekstern loftmotor, 1100 m ³ (husk aftræk)	01MO-LOFT11	7.025-
Ekstern loftmotor, 1300 m ³ (husk aftræk)	01MO-LOFT13	7.225-
Gavlmotor, 950m ³ rustfrit stål til udv.væg.	01MO-GAVL	5.995-
Udv. Tagmotor, 1000 m ³ (husk inddækning)	01MO-TAG	10.295-
Udv. Tagmotor, 1500 m ³ (husk inddækning)	01MO-TAG-15	11.325-
Ombygning til centralventilation, BELIMO	01CENTRAL	4.115-
Pressostat til Genvex	01PRES	1.335-
Montagevinkel 10x30mm til 60 eller 80 skab	01VINKEL	80-
Aftrækssæt 3mtr lyd og kondens isoleret	01SF-165-3M	925-





Mira 40

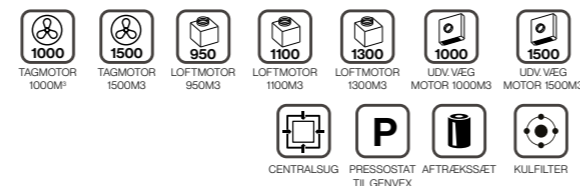
- Sort kr. **11.095-**
- Hvid kr. **11.095-**
- Stål kr. **9.795-**

Beskrivelse

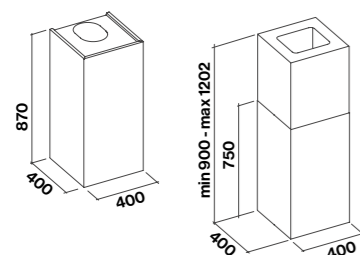
- Minimalistisk kvadrat-efang med stor effekt.
- 40cm i sort, hvid eller rustfri, vægmodel eller frithængende. Touch panel med 3 trin plus boost-funktion, eftersug.
- Indikation for filter vedligeholdelse. 800m3 effekt. 48-61Db(A).
- 2 led spot. Aftræk kan bagudvendes på vægmodel via bøjning.



INFORMATION				
Mål	Farve	Motor	Varenr.	Pris
40 cm bredde - VÆG	Sort	800m ³	01MIR-40-VS	11.095-
40 cm bredde - VÆG	Hvid	800m ³	01MIR-40-VH	11.095-
40 cm bredde - VÆG	Stål	800m ³	01MIR-40-V	9.795-
40 cm bredde - FRIT	Sort	800m ³	01MIR-40-FS	15.495-
40 cm bredde - FRIT	Hvid	800m ³	01MIR-40-FH	15.495-
40 cm bredde - FRIT	Stål	800m ³	01MIR-40-F	14.295-



TILVALG		Varenr.	Pris
Beskrivelse			
Kulfilter til montage på motor		01KU-6	260-
Ekstern loftmotor, 950 m ³ (husk aftræk)		01MO-LOFT	4.125-
Ekstern loftmotor, 1100 m ³ (husk aftræk)		01MO-LOFT11	7.025-
Ekstern loftmotor, 1300 m ³ (husk aftræk)		01MO-LOFT13	7.225-
Gavlmotor, 950m ³ rustfrit stål til udvæg.		01MO-GAVL	5.995-
Udv. Tagmotor, 1000 m ³ (husk inddækning)		01MO-TAG	10.295-
Udv. Tagmotor, 1500 m ³ (husk inddækning)		01MO-TAG-15	11.325-
Ombygning til centralventilation, BELIMO		01CENTRAL	4.115-
Pressostat til Genvex		01PRES	1.335-
Montagevinkel 10x30mm til 60 eller 80 skab		01VINKEL	80-
Aftræksæt 3mtr lyd og kondens isoleret		01SF-165-3M	925-





Plane 60/90

- Sort kr. **8.295-**
- Hvid kr. **8.295-**
- Stål kr. **6.995-**

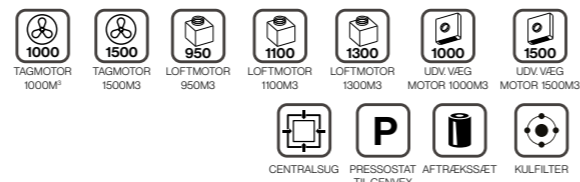
Beskrivelse

- NYHED PLANE BLACK.
- Klassisk t-formet emfang med stor emfangsevne.
- 3 trin plus boost-funktion, eftersug. Indikation for filter vedligeholdelse. 800m³ effekt. 49-62Db(A).
- Neon-lys. 2 led spot.



INFORMATION

Mål	Farve	Motor	Varenr.	Pris
60 cm - VÆG	Stål	800m ³	01PL-60-V	6.995-
90 cm - VÆG	Stål	800m ³	01PL-90-V	8.295-
120 cm - VÆG	Stål	800m ³	01PL-120-V	10.795-
90 cm - FRIT	Stål	800m ³	01PL-90-F	12.975-
120 cm - FRIT	Stål	800m ³	01PL-120-F	14.495-
90 cm - VÆG	Fasteel	800m ³	01PL-90-VFA	9.095-
90 cm - FRIT	Fasteel	800m ³	01PL-90-FFA	14.495-
90 cm - VÆG	Hvid	800m ³	01PL-90-VH	8.295-
90 cm - FRIT	Hvid	800m ³	01PL-90-FH	13.195-
90 cm - VÆG	Sort	800m ³	01PL-90-VS	8.295-

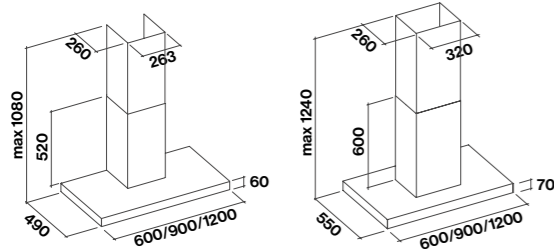


TILVALG

Beskrivelse

- Kulfilter til montage på motor
- Ekstern loftmotor, 950 m³ (husk aftræk)
- Ekstern loftmotor, 1100 m³ (husk aftræk)
- Ekstern loftmotor, 1300 m³ (husk aftræk)
- Gavlmotor, 950m³ rustfrit stål til udv.væg.
- Udv. Tagmotor, 1000 m³ (husk inddækning)
- Udv. Tagmotor, 1500 m³ (husk inddækning)
- Ombygning til centralventilation, BELIMO
- Pressostat til Genvex
- Montagevinkel 10x30mm til 60 eller 80 skab
- Aftrækssæt 3mtr lyd og kondens isoleret

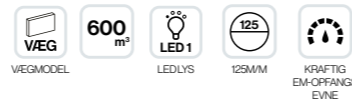
Varenr.	Pris
01KU-6	260-
01MO-LOFT	4.125-
01MO-LOFT11	7.025-
01MO-LOFT13	7.225-
01MO-GAVL	5.995-
01MO-TAG	10.295-
01MO-TAG-15	11.325-
01CENTRAL	4.115-
01PRES	1.335-
01VINKEL	80-
01SF-165-3M	925-





Mercurio 60/90

● Stål kr. 5.195-

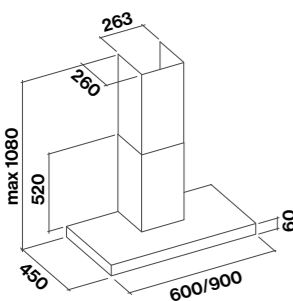


Beskrivelse

- Væghængt rustfrit emfang i klassisk T form. Den velkendte Falmecc kvalitet 60 eller 90 cm. Bredde, 600m³ motor effekt, Led lys og mekanisk betjenings-panel
- Mulighed for kulfilter, aftræk Ø125mm
- 41-58 Db(A)

INFORMATION

Mål	Farve	Motor	Varenr.	Pris
60cm bredde	Stål	600m ³	01MER-60-VS	5.195-
90cm bredde	Stål	600m ³	01MER-90-VS	5.595-



TILVALG

Beskrivelse	Varenr.	Pris
Kulfilter til montage på motor	01KU-2	260-
Pressostat til Genvex	01PRES	1.335-
Aftrækssæt 3mtr lyd og kondens isoleret	01SF-127-3M	820-



Luce 90

● Sort kr. 10.295

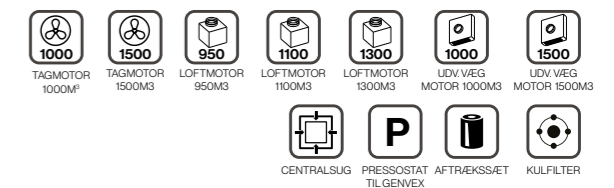
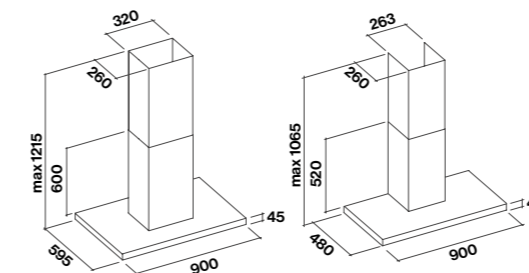


Beskrivelse

- Klassisk t-formet emfang med stor em-opfangsevne.
- Sort fingertouch panel med 24 timers funktion (ventilerer automatisk hver 3 time)
- 3 trin plus boost-funktion, eftersug. Indikation for filter vedligeholdelse. 800m³ effekt. 49-62Db(A).
- Neon-lys.

INFORMATION

Mål	Farve	Motor	Varenr.	Pris
90 cm bred VÆG	Sort	800m ³	01LUC-90-VS	10.295-
90 cm bred FRIT	Sort	800m ³	01LUC-90-FS	13.295-



TILVALG

Beskrivelse	Varenr.	Pris
Kulfilter til montage på motor	01KU-6	260-
Ekstern loftmotor, 950 m ³ (husk aftræk)	01MO-LOFT	4.125-
Ekstern loftmotor, 1100 m ³ (husk aftræk)	01MO-LOFT11	7.025-
Ekstern loftmotor, 1300 m ³ (husk aftræk)	01MO-LOFT13	7.225-
Gavlmotor, 950m ³ rustfrit stål til udv.væg.	01MO-GAVL	5.995-
Udv. Tagmotor, 1000 m ³ (husk inddækning)	01MO-TAG	10.295-
Udv. Tagmotor, 1500 m ³ (husk inddækning)	01MO-TAG-15	11.325-
Ombygning til centralventilation, BELIMO	01CENTRAL	4.115-
Pressostat til Genvex.	01PRES	1.335-
Montagevinkel 10x30mm til 60 eller 80 skab	01VINKEL	80-
Aftrækssæt 3mtr lyd og kondens isoleret	01SF-165-3M	925-



Laguna 60/90

● Sort kr. **13.395-**

● Hvid kr. **13.395-**



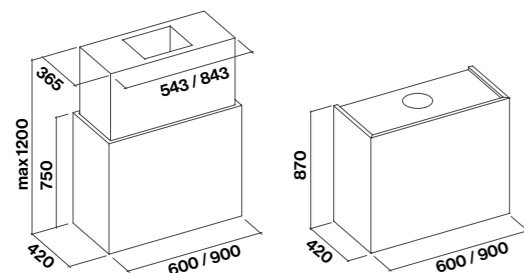
INFORMATION				
Mål	Farve	Motor	Varenr.	Pris
60 cm - VÆG	Sort	800m ³	01LA-60-VGS	13.395-
60 cm - VÆG	Hvid	800m ³	01LA-60-VGH	13.395-
90 cm - VÆG	Sort	800m ³	01LA-90-VGS	14.495-
90 cm - VÆG	Hvid	800m ³	01LA-90-VGH	14.495-
60 cm - FRIT	Sort	800m ³	01LA-60-FGS	17.595-
60 cm - FRIT	Hvid	800m ³	01LA-60-FGH	17.595-
90 cm - FRIT	Sort	800m ³	01LA-90-FGS	20.595-
90 cm - FRIT	Hvid	800m ³	01LA-90-FGH	20.595-

Beskrivelse

- Stilfuldt emfang i sort eller hvid Murano glas
- Fingertouch panel med 24 timers funktion (ventilerer automatisk hver 3 time)
- 3 trin plus boost-funktion, eftersug. Indikation for filter vedligeholdelse. 800m³ effekt. 49-61Db(A).
- 4 led-spots, motor kan bagudvendes på vægmodel via bøjning.



TILVALG		
Beskrivelse	Varenr.	Pris
Kulfilter til montage på motor	01KU-6	260-
Regenerbart Kul/Zeolit filtersystem til recirkulation	01RECIRK-941	2.985-
Bagudvendning af motor	01BAGUD	595-
Rør/murgennemføring v. bagudvendt motor 60cm	01TU-358-2	225-
Ekstern loftmotor, 950 m ³ (husk aftræk)	01MO-LOFT	4.125-
Ekstern loftmotor, 1100 m ³ (husk aftræk)	01MO-LOFT11	7.025-
Ekstern loftmotor, 1300 m ³ (husk aftræk)	01MO-LOFT13	7.225-
Gavlmotor, 950m ³ rustfrit stål til udv.væg.	01MO-GAVL	5.995-
Udv. Tagmotor, 1000 m ³ (husk inddækning)	01MO-TAG	10.295-
Udv. Tagmotor, 1500 m ³ (husk inddækning)	01MO-TAG-15	11.325-
Ombygning til centralventilation, BELIMO	01CENTRAL	4.115-
Pressostat til Genvex	01PRES	1.335-
Trådløs styring mellem kogeplade og emfang	01LINK	2.265-
Montagevinkel 10x30mm til 60 eller 80 skab	01VINKEL	80-
Aftrækssæt 3mtr lyd og kondens isoleret	01SF-165-3M	925-





Professionel

Denne serie er inspireret af det professionelle køkken. Scotch Brite Steel (AISI 304) EKTRA kraftig 950m³ motor, og industrielle Baffle filtre. PRO er til new-york lejligheden, det maskuline køkken design eller gourmetkøkken's værksted.



Zeus Pro 90/120

● Stål kr. 14.995-

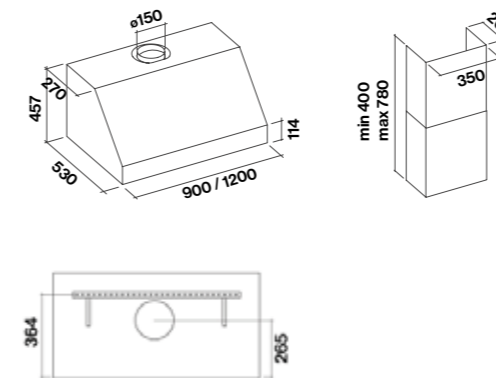
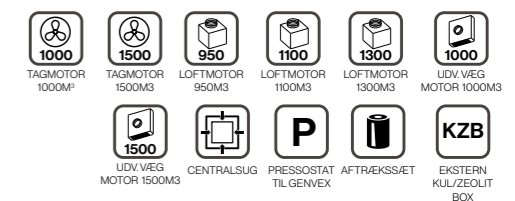


Beskrivelse

- Væghængt. Scotch Brite Steel AISI 304. Baffle-filtre. 1000 m³ og Touch-knapper.
- 3 trin plus boost-funktion, eftersug. 53-64Db(A).
- 3 led-spot – 4 Led spot i 120éren. Motor kan bagudvendes.

INFORMATION

Mål	Farve	Motor	Varenr.	Pris
90 cm	Stål	1000m ³	01ZEU-90-V	14.995-
120 cm	Stål	1000m ³	01ZEU-120-V	16.995-



TILVALG

Beskrivelse	Varenr.	Pris
Kulfilter til montage på motor	01KU-6	260-
Regenerbart Kul/Zeolit filtersystem til recirkulation	01RECIRK-941	2.985-
Bagudvendning af motor	01BAGUD	595-
Ekstern loftmotor, 950 m ³ (husk aftræk)	01MO-LOFT	4.125-
Ekstern loftmotor, 1100 m ³ (husk aftræk)	01MO-LOFT11	7.025-
Ekstern loftmotor, 1300 m ³ (husk aftræk)	01MO-LOFT13	7.225-
Gavlmotor, 950m ³ rustfrit stål til udv.væg.	01MO-GAVL	5.995-
Udv. Tagmotor, 1000 m ³ (husk inddækning)	01MO-TAG	10.295-
Udv. Tagmotor, 1500 m ³ (husk inddækning)	01MO-TAG-15	11.325-
Ombygning til centralventilation, BELIMO	01CENTRAL	4.115-
Pressostat til Genvex	01PRES	1.335-
Montagevinkel 10x30mm til 60 eller 80 skab	01VINKEL	80-
Aftræksæt 3mtr lyd og kondens isoleret	01SF-165-3M	925-



Gruppo Pro 80

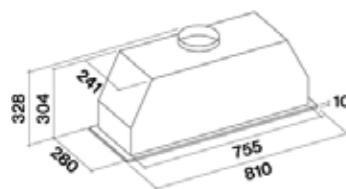
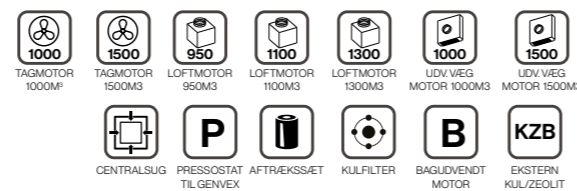
● Stål kr. 10.295-



Beskrivelse

- Indbygningemfang I 80cm skabsbredde Schotch Brite Steel AISI 304. Baffle-filtre. 1000 m3 og Touch-knapper.
- 3 trin plus boost-funktion, eftersug. 53-64Db(A).
- 4 Led spot i 120éren. Motor kan bagudvendes.

INFORMATION				
Mål	Farve	Motor	Varenr.	Pris
80 cm	Stål	950m³	01GRU-80-PRO	10.295-



TILVALG			
Beskrivelse	Varenr.	Pris	
Kulfilter til montage på motor	01KU-6	260-	
Regenerbart Kul/Zeolit filtersystem til recirkulation	01KU-950	2.570-	
Bagudvendning af motor	01BAGUD	595-	
Rør/murgennemføring v. bagudvendt motor 60cm	01TU-358-2	225-	
Ekstern loftmotor, 950 m³ (husk aftræk)	01MO-LOFT	4.125-	
Ekstern loftmotor, 1100 m³ (husk aftræk)	01MO-LOFT11	7.025-	
Ekstern loftmotor, 1300 m³ (husk aftræk)	01MO-LOFT13	7.225-	
Gavlmotor, 950m³ rustfrit stål til udv.væg.	01MO-GAVL	5.995-	
Udv. Tagmotor, 1000 m³ (husk inddækning)	01MO-TAG	10.295-	
Udv. Tagmotor, 1500 m³ (husk inddækning)	01MO-TAG-15	11.325-	
Ombygning til centralventilation, BELIMO	01CENTRAL	4.115-	
Pressostat til Genvex	01PRES	1.335-	
Montagevinkel 10x30mm til 60 eller 80 skab	01VINKEL	80-	
Aftræksæt 3mtr lyd og kondens isoleret	01SF-165-3M	925-	



Marte Pro 90/120

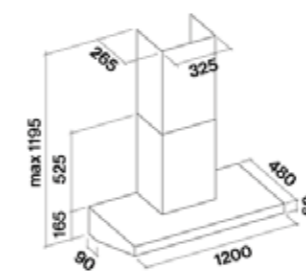
● Stål kr. 15.495-



Beskrivelse

- Væghængt. Schotch Brite Steel AISI 304.
- Baffle-filtre. 1000 m3 og Touch-knapper.
- 3 trin plus boost-funktion, eftersug. 53-64Db(A).
- 3 led-spot – 4 Led spot i 120éren.

INFORMATION				
Mål	Farve	Motor	Varenr.	Pris
90 cm	Stål	950m³	01MART-90-VS	15.495-
120 cm	Stål	950m³	01MART-120-VS	15.995-



TILVALG			
Beskrivelse	Varenr.	Pris	
Kulfilter til montage på motor	01KU-6	260-	
Rør/murgennemføring v. bagudvendt motor 60cm	01TU-358-2	225-	
Ekstern loftmotor, 950 m³ (husk aftræk)	01MO-LOFT	4.125-	
Ekstern loftmotor, 1100 m³ (husk aftræk)	01MO-LOFT11	7.025-	
Ekstern loftmotor, 1300 m³ (husk aftræk)	01MO-LOFT13	7.225-	
Gavlmotor, 950m³ rustfrit stål til udv.væg.	01MO-GAVL	5.995-	
Udv. Tagmotor, 1000 m³ (husk inddækning)	01MO-TAG	10.295-	
Udv. Tagmotor, 1500 m³ (husk inddækning)	01MO-TAG-15	11.325-	
Ombygning til centralventilation, BELIMO	01CENTRAL	4.115-	
Pressostat til Genvex	01PRES	1.335-	
Montagevinkel 10x30mm til 60 eller 80 skab	01VINKEL	80-	
Aftræksæt 3mtr lyd og kondens isoleret	01SF-165-3M	925-	

E-ion bekæmper dårligt indeklima og allergier via ionisering, patenteret af Falmecc.

Med E.ion vil du opleve ren luft, som var det den første vinterdag, med frost i næsen. E.ion muliggør en luftforbedring med på op til 95% reduktion af lugtgener, vira og bakterier.

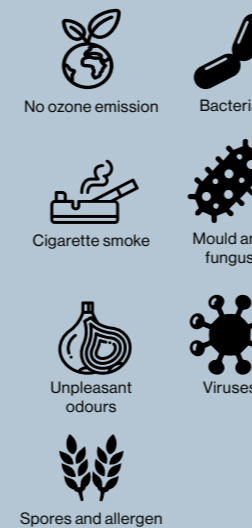
E.ion tilbydes frithængende og vægmonteret. Med 14 dages fuld returret, garanterer vi dig en recirkulationsløsning, der virker! Oplev E.ion i vores showroom i Kolding, sammen med fagmanden.

E.ion System.

E.ion System 

De eneste emfang der rens luften.

Falmecc tilbyder en unik teknologi, der giver dig mulighed for at genskabe en ionisk atmosfære i dit køkken ved hjælp af kontrolleret bipolar ionisering. Ioniske atmosfærer eliminerer ubehagelige lugte og genetablerer også optimal ionisk balance som i naturen, med mærkbare fordele for dit fysiske og psykiske velbefindende.



En sensor, der måler luftkvaliteten.

E.ion System emfang har en specielt udviklet sensor formet som et blad. Dette opdager tilstedeværelsen af flygtige organiske forbindelser (VOC), lugtende gasser, formaldehyd, cigaretrøg, dunst fra madlavning og alle andre forurenende stoffer findes i luften. Det er derfor en glimrende indikator for måling af luftkvaliteten i dit hjem. Forureningen fremgår af farven på bladet, som gradvist skifter fra gul til grøn, efterhånden som luften og indeklimaet forbedres.



Automatisk tilstand.

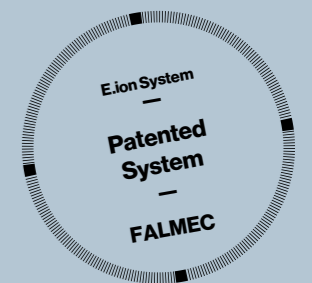
Takket være den automatiske funktion, aktiveres og renses luften automatisk, når sensoren registrerer en forringelse af luftkvaliteten i dit hjem. Denne funktion kan slås fra.

Certificeret effektivitet.

Kontrolleret bipolar teknologi og dens tilpasning til Falmeccs emfang, er beskyttet i henhold til international patentcertificering. Tests udført ved universiteterne i Udine og Milano i henhold til Uni 13725:2004 standard, har vist en reduktion på op til 95% af ubehagelige lugte.



POLITECNICO
MILANO 1863



Lær mere om vores E.ion System



Marilyn E.ion

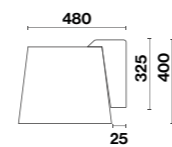
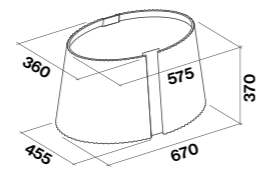
● Hvid kr. 24.795-



Beskrivelse

- Keramik og et design der er meget dansk. Kunne da godt minde om Lyngby vasen. Hænger elegant i stålwire eller med vægbeslag. Dybden er kun 44cm så den kan fint anvendes samme med skabe langs væg. Fuldautomatisk naturligvis som alle øvrige E.ion emfang.

INFORMATION				
Mål	Farve	Motor	Varenr.	Pris
67 cm - FRIT	Hvid	450m ³	01MAY-66-FCH	24.795-
Vægbeslag	Hvid		01EIONVÆG	1.795-



Beslag til vægmodellen



Zephiro E.ion

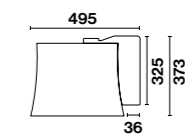
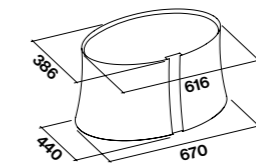
● Hvid kr. 22.095-



Beskrivelse

- "Sarte" Zephiro i mat italiensk Murano glas i hvid. Hænger elegant i stålwire eller med vægbeslag.
- Dybden er kun 44cm så den kan fint anvendes samme med skabe langs væg. Fuldautomatisk naturligvis som alle øvrige E.ion emfang.

INFORMATION			
Mål	Farve	Varenr.	Pris
67 cm frithængt	Hvid glas	01ZEP-66-FGH	22.095-
Vægbeslag	Hvid	01EIONVÆG	1.795-



Beslag til vægmodellen



Twister E.ion

● Sort kr. **21.695-**

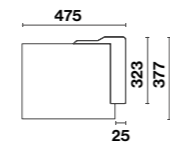
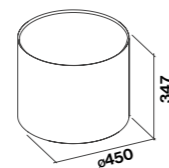
● Titanium kr. **21.695-**



Beskrivelse

- Twister hedder det 15 etager høje vartegnet på Amager Strand. Vores Twister kom vist først og de handler begge om flot design. Sidder flot på væg med vægbeslag. Hænger elegant i stålwire. 2 farver; Titanium eller mat sort, et svært valg. Dybden er kun 45cm så den kan fint anvendes samme med skabe langs væg.
- Fulldautomatisk naturligvis som alle øvrige E.ion emfang.

INFORMATION			
Mål	Farve	Varenr.	Pris
Ø45 cm	Sort	01TW-45-FS	21.695-
Ø45 cm	Titanium	01TW-45-F	21.695-
Vægbeslag	Hvid	01EIONVÆG	1.795-



Beslag til vægmodellen



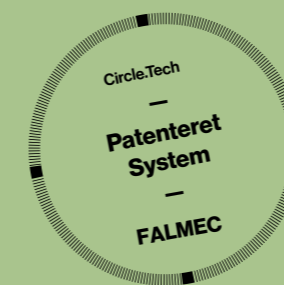
Circle.Tech.

En cirkel repræsenterer perfektion og er det traditionelle symbol for noget, der hverken har begyndelse eller slutning. Den er dannet af en enkelt linje, hvis ender når sammen og går i ét med hinanden. Falmecc har cirkelrundt - inspireret af denne form - udviklet en ny serie af emhætter, der kombinerer udsugning og filtrering i et enkelt cirkelrundt element, hvilket giver maksimal effektivitet.

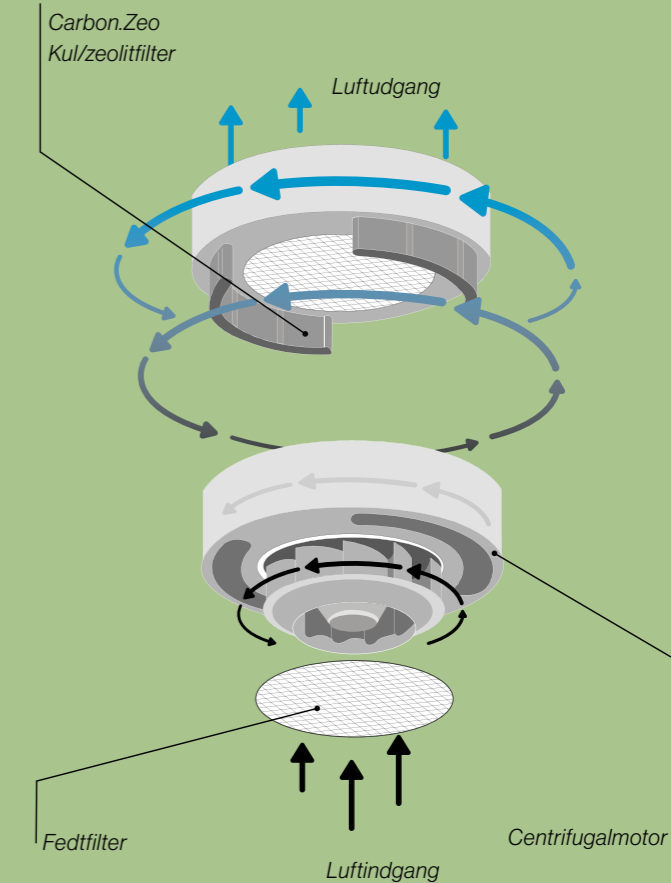
Circle.Tech-teknologi.

Den nye form for filtrering.

En cirkel repræsenterer perfektion og er det traditionelle symbol for noget, der hverken har begyndelse eller slutning. Den er dannet af en enkelt linje, hvis ender når sammen og går i ét med hinanden. Falmecc har - inspireret af denne form - udviklet en ny serie af emhætter, der kombinerer udsugning og filtrering i et enkelt element, hvilket giver maksimal effektivitet.



Teknisk ark.



Kulstof

Aktivt kul er et materiale, der hovedsageligt indeholder kulstof i form af grafitkrystaller, der er specialbehandlet for at skabe en porøs struktur. Disse krystaller kan i kraft af deres omfattende indre overfladeareal, tiltrække og fastholde molekylerne, og har en stor absorptionskapacitet.

Zeolit

Zeolit er et mineral med en høj absorptionskapacitet for organiske forbindelser og vanddamp. De kemiske egenskaber ved zeolit skyldes den mikroporøse, krystallinske struktur, der bevirker, at der frigives varme ved kontakt med fugt. Varmen reducerer fugten. Anvendelsen af zeolit er derfor vigtig både i forhold til at reducere lugt og for at absorbere den vanddamp, der produceres under tilberedning af mad.

Langtidsholdbart produkt, simpel vedligeholdelse

Det kombinerede Carbon.Zeo-filter har en levetid på mindst 3 år - og på op til 5 år ved almindelig brug. Vi anbefaler at regenerere filteret hver 18. måned ved at placere det i en ovn ved 200° C i to timer.



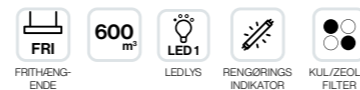
Lær mere om vores Circle.Tech-teknologi.



Spazio 180

● Sort kr. **36.095-**

● Stål kr. **38.695-**

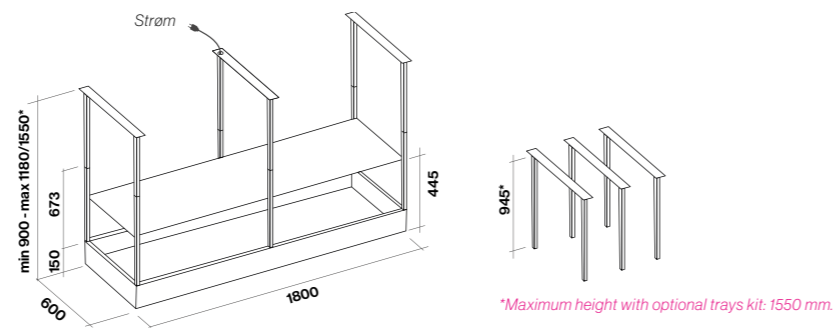


Beskrivelse

- Good Design Award 2018 - Archiproducts Design Award 2018 - German Design Award 2019. Designet af Francesco Lucchese. En 360 graders oplevelse. 180 cm frithængt udsugning, med elegante røgfarvede glashylder til at opbevare tallerkener eller andre nyttige genstande i køkkenet. Kroge til ophæng af køkkenværktøj, USB-stik, tabletholder og et LED-belysningsystem (3000K), der belyser bordpladen med effektivt og godt lys. Og sidst, et grønt-område dedikeret til voksende krydderurter, med mulighed for speciel lys, der stimulerer væksten. Db(A) 48-61. Husk emfanget er placeret i højre eller venstre halvdel, så kogepladen bør ligge asymmetrisk under Spazio.

INFORMATION				
Mål	Farve	Motor	Varenr.	Pris
180 cm	Sort	600m ³	01SPA-180-FS	36.095-
180 cm	Stål	600m ³	01SPA-180-F	38.695-

TILVALG			
Beskrivelse	Varenr.	Pris	
Køkkenrulleholder	01746	660-	
Plantekasser, Sæt à 2 stk.	01743	1.495-	
Fotosyntesisk plantelys	01745	2.085-	
Forlængerkit h=945, sort	01748-HF	1.540-	
Forlængerkit h=945, stål	01748-IF	2.055-	
Forlængerkit h=945, stål	01744	1.540-	



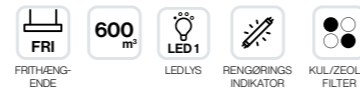
*Maximum height with optional trays kit: 1550 mm.





Spazio 130

● Sort kr. 29.395-

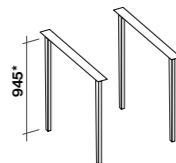
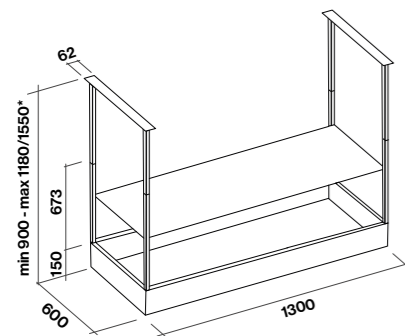


Beskrivelse

- Designet af Francesco Lucchese. En 360 graders oplevelse, 130cm frithængt

INFORMATION				
Mål	Farve	Motor	Varenr.	Pris
130 cm	Sort	600m³	01SPA-130-FS	29.395-

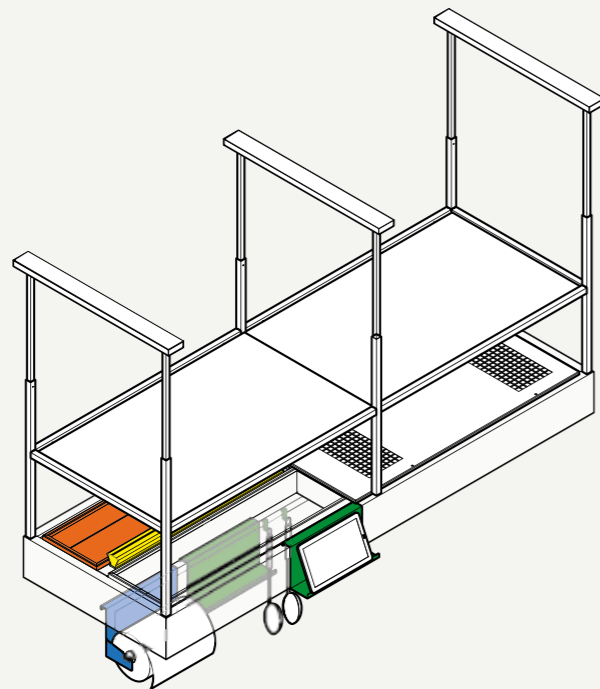
TILVALG			
Beskrivelse	Varenr.	Pris	
Køkkenrulleholder	01746	660-	
Plantekasser, Sæt á 2 stk.	01743	1.495-	
Fotosyntesisk plantelys	01745	2.085-	
Forlængerkit h=945, sort	01748-HF	1.540-	
Forlængerkit h=945, stål	01748-IF	2.055-	
Forlængerkit h=945, stål	01744	1.540-	



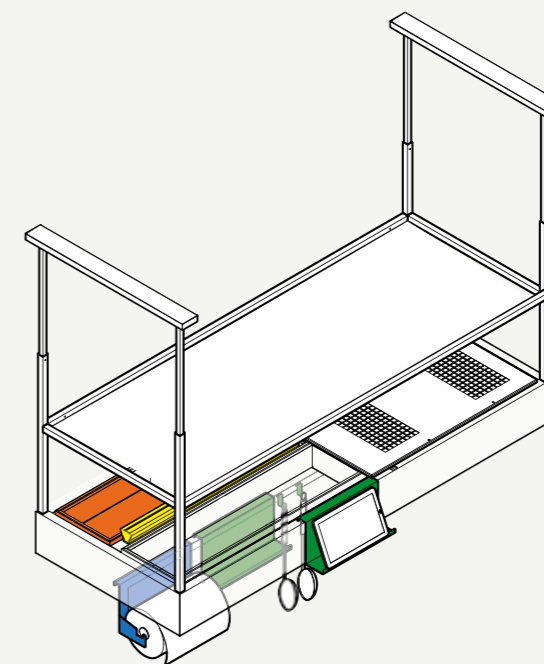
*Maximum height with optional trays kit: 1550 mm.



Spazio 180
Accessories



Spazio 130
Accessories

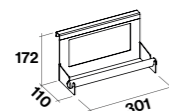


Inkluderet tilbehør

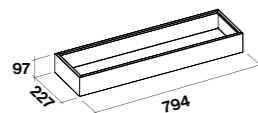
- Tableholder
- Krydderholder
- Kroge til ophæng

Tilvalg

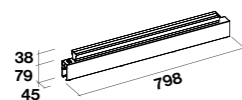
- KACL.746#HF
Køkkenrulleholder, sort
- KACL.746#IF
Køkkenrulleholder, stål



- KACL.744#IF
Plantekasser, rustfri stål.
Sæt á 2 stk



- KACL.745#IF
Fotosyntetisk plantelys



Design
Francesco Lucchese

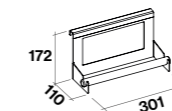
Spazio er et system, der forstærker funktionerne i et frithængt emfang. Dens alsidighed er et nøglepunkt, som med sine funktioner og tilbehør giver en dynamisk oplevelse, fuldt tilpasset til arbejdet i køkkenet.

Inkluderet tilbehør

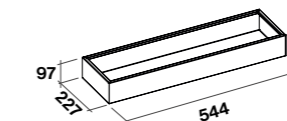
- Tableholder
- Krydderholder
- Kroge til ophæng

Tilvalg

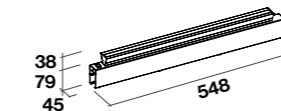
- KACL.746#HF
Køkkenrulleholder, sort
- KACL.746#IF
Køkkenrulleholder, stål



- KACL.741#IF
Plantekasser, rustfri stål.
Sæt á 2 stk



- KACL.743#IF
Fotosyntetisk plantelys

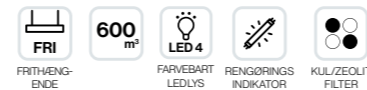




Levante

● Sort kr. **39.695-**

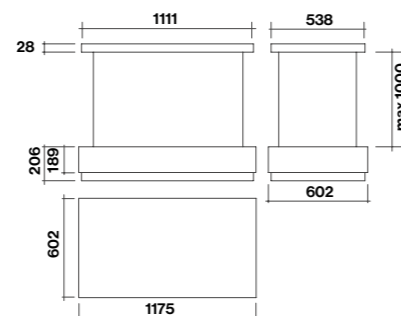
● Hvid kr. **39.695-**



Beskrivelse

- Forrygende Italiensk design i 120cm frithængende geometrisk stålkrop med hvid eller sortlakeret ramme.
- Et stort glaspanel i matteret Italiensk Murano glas. Hele glaspladen er indesluttet i en ramme af poleret stål. Dynamic light naturligvis - 50w - 2700-5600k. 48-61 Db(A). 71kg.
- Emhætten kan hæves eller sænkes 100cm efter behov, med fjernbetjent motoriseret system. Højden kan styres efter behov, så emfanget altid placeres i den bedste højde.

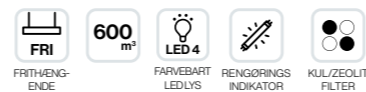
INFORMATION				
Mål	Farve	Motor	Varenr.	Pris
120 cm bred	Sort	600m ³	01LEV-120-S	39.695-
120 cm bred	Hvid	600m ³	01LEV-120-H	39.695-





Vega

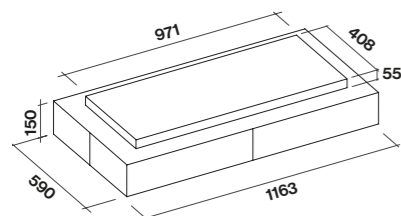
- Sort kr. **27.895-**
- Hvid kr. **27.895-**
- Stål kr. **27.895-**

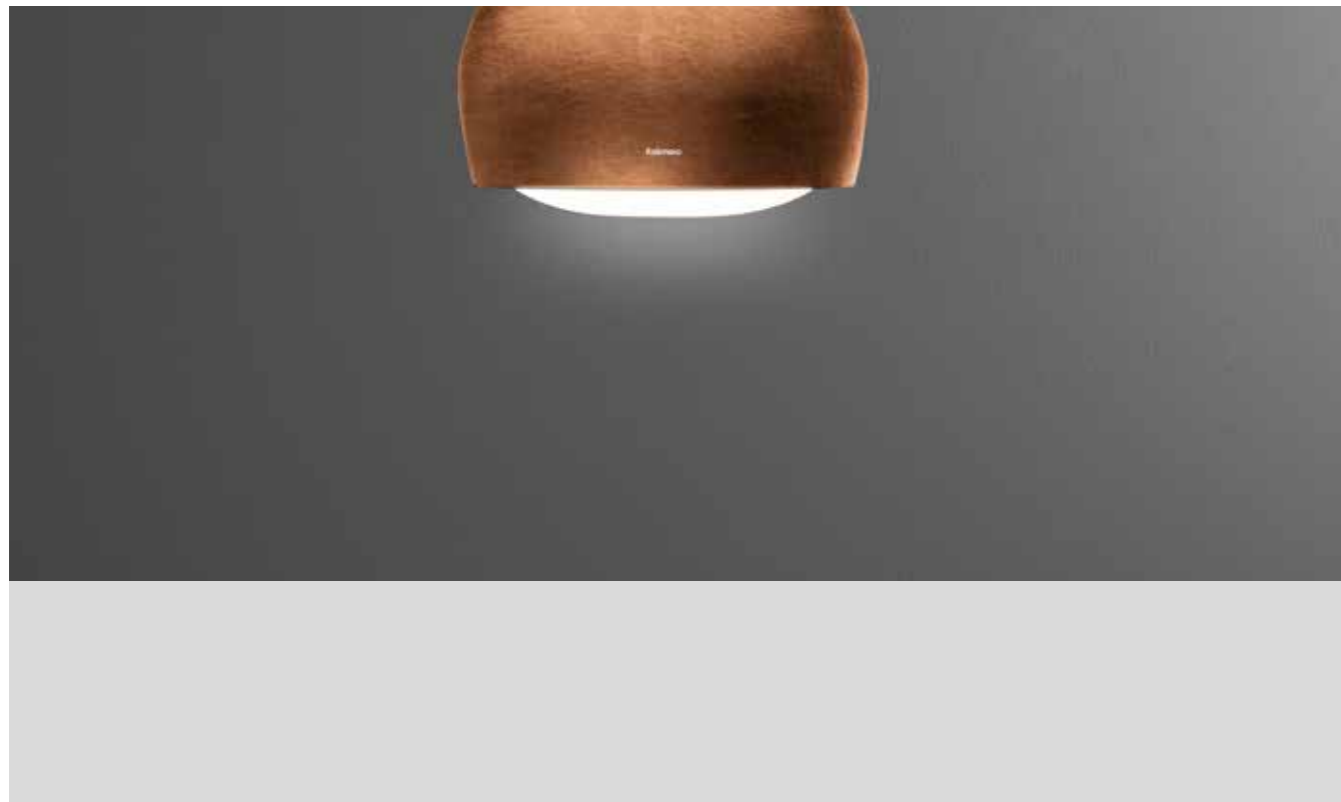


Beskrivelse

- Med sine godt 115cm er Vega da det flottest loftemfang til recirkulation, ever. Det er designet af Italiensk Emo design. Funktionelt, elegant og minimalistisk.
- Det stort glaspanel i matteret Italiensk Murano glas er indrammet med sort, hvid eller børste stål ramme. Bag glasset anvendes naturligvis Dynamic light 50w - 2700-5600k. 48-61 Db(A). 45kg.
- Fjernbetjent naturligvis og bedste placering er ca. 150cm over kogepladen.

INFORMATION				
Mål	Farve	Motor	Varenr.	Pris
115 cm	Sort	600 m ³	01VEGA-115-S	27.895-
115 cm	Hvid	600 m ³	01VEGA-115-H	27.895-
115 cm	Stål	600 m ³	01VEGA-115	27.895-





Sophie

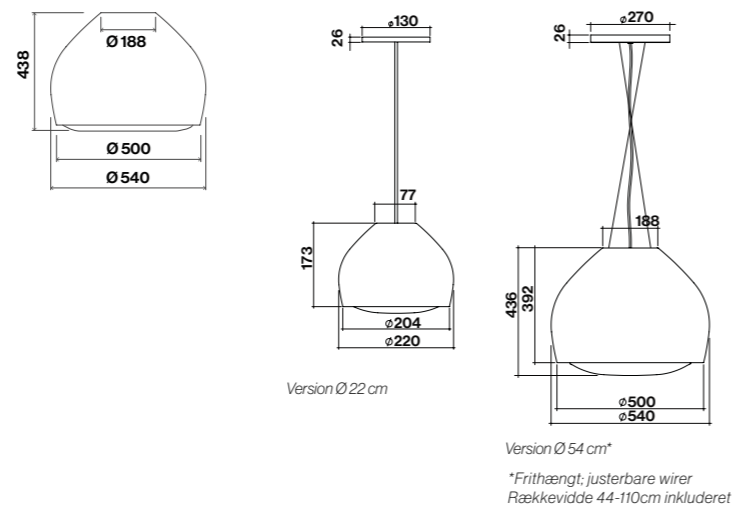


-  Sort (Mat) kr. **22.095-**
-  Hvid kr. **22.095-**
-  Petroleum kr. **22.095-**
-  Kobber (Lak) kr. **22.095-**
-  Messing (Lak) kr. **22.095-**

INFORMATION				
Mål	Farve	Motor	Varenr.	Pris
54 cm	Hvid	600m ³	01SOP-54-FH	22.095-
54 cm	Sort/antracit	600m ³	01SOP-54-FAC	22.095-
54 cm	Petroleum	600m ³	01SOP-54-FBG	22.095-
54 cm	Kobber	600m ³	01SOP-54-FK	22.095-
54 cm	Messing	600m ³	01SOP-54-FM	22.095-
Sophie Lamper				
Ø22	alle farver		01LAM-SOP-22	5.195-
Ø54	alle farver		01LAM-SOP-54	10.295-

Beskrivelse

- Sophie er så "dansk" en klassiker. Hver morgen hvor jeg ser Sophie, tænker jeg på min ungdom i København og den så velkendte københavnske gadelampe, designet helt tilbage i 1969 af stadsarkitektens tegnestue. Sophie er utrolig smuk i sine mange farver: Petroleum, kobber og messing, alle changerende lakeringer. Seneste nyt er at Falmecc nu efter mange opfordringer kan tilbyde en identisk lampe i 54 eller 27cm. Mød Sophie hos vores forhandler eller i vores showroom i Kolding, hun er en oplevelse. Fjernbetjening er en mulighed, 48-61db(a). Ø54cm og vægt 21kg. 14w led lys - 4200k.

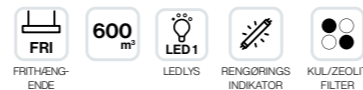






Dama

- Hvid kr. **20.595-**
- Stål kr. **22.195-**
- Gunmetal kr. **22.195-**
- Kobber kr. **23.195-**



INFORMATION

Mål	Farve	Motor	Varenr.	Pris
Ø60 cm	Hvid	600m ³	01DAM-60-FH	20.595-
Ø60 cm	Stål	600m ³	01DAM-60-FS	22.195-
Ø60 cm	Gunmetal	600m ³	01DAM-60-FGU	22.195-
Ø60 cm	Kobber	600m ³	01DAM-60-FK	23.195-

Beskrivelse

- Dama har sammen med Materia, vundet Good Design Award i Chicago, for formfuldendte elegance og det revolutionerende filtreringssystem.
- Dama er virkelig smuk i Gunmetal og kunne godt ligne noget fra en kendt dansk lampedesigner i kobber.
- I 2018 vandt Dama også en Iconic Award, for Innovative Interior.
- Fjernbetjening er en mulighed, 48-61db(A). Ø60cm og vægt 21kg. 14w led lys - 4200k.



Multi-Air technology.

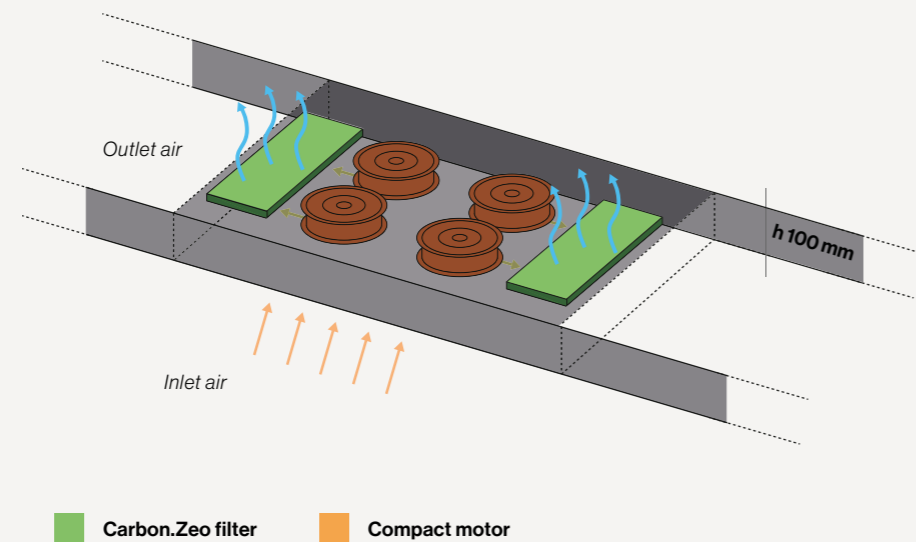
Multi-Air ≡

Revolutionerende flade emfang.

Revolutionerende flade emfang. Falmecs nye Multi-Air teknologi revolutionerer det traditionelle udsugningsbegreb, koncentreret i et enkelt punkt. Suget fordeles af flere ultrakompakte motorer, monteret vandret, for et meget bredt sug, på ekstrem reduceret højde.

Alle fordelene.

Fordelene er flere: Reduceret støj, homogent sug langs overfladen, effektiv filtrering takket være Falmecs Carbon.Zeo filterteknologi og sidst men ikke i mindst, et ultrakompakt design. Det flade Multi-Air-system åbner op for nye designhorisonter og nye begreber når vi taler moderne emfang. Hvad der tidligere var utænkeligt, virkeliggøres gennem endnu en revolution til køkkenbranchen – Made by Falmec.





Light

● Sort (120 cm) kr. **25.895-**

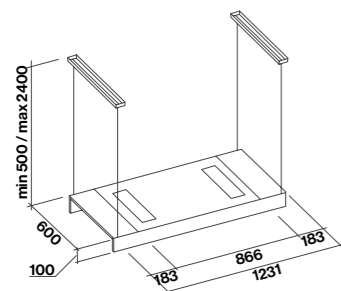
● Stål (180 cm) kr. **27.895-**



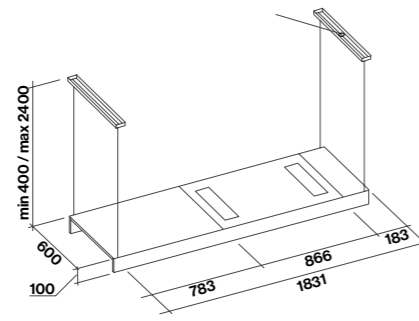
Beskrivelse

- Light har vundet ikke mindre end 5 design-awards for sit unikke design.
- Led-light og Ambient light, inkl. Fjernbetjening, 35-57 DB,
- Led-strips 3000K
- Afstand fra kogeplade : Gas 65cm og induktion 52 cm.

INFORMATION				
Mål	Farve	Motor	Varenr.	Pris
120 cm	Sort	500m ³	01LIGHT-120	25.895-
180 cm	Sort	500m ³	01LIGHT-180	27.895-



Light 120



Light 180





Elle

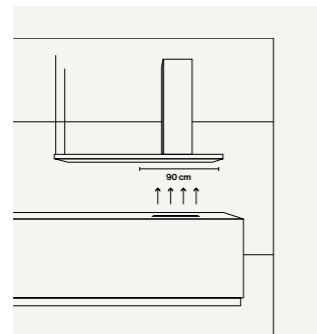
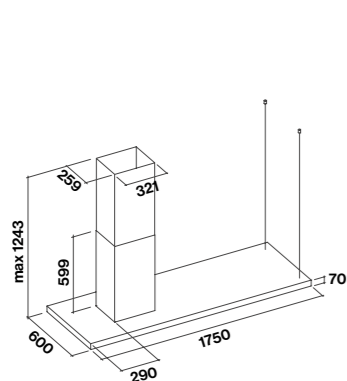
● Sort kr. **20.395-**

Beskrivelse

- Frithængende sortmalet stålemfang med 4 Led-striber
- Belysning Dynamic lys med lysdæmper
- Emfang med 800m3 motor

INFORMATION

Mål	Farve	Motor	Varenr.	Pris
180 cm	Sort	800 m ³	01ELLE-180-S	21.495-

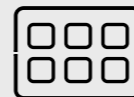


Sugefladen måler 90 cm og stemmer overens med emhættens skorsten





Motorer og tilbehør.



Et emfang fungerer ikke uden det rigtige tilbehør og aftræk.
Søg råd hos fagmanden.
Følg vejledningen ved montage og spørg' os gerne til råds!
Falmec tilbyder aftræk og tilbehør, der garanterer maksimal
brugsværdi og det bedste resultat hver gang.

Interne motorer.

Motors (in-hood).



Motor 600m3

Vores 600m3 motor er standard i Airmec serien samt Gruppo Lic og Gruppo Select. 600m3 med ø125mm aftræk, kan være at foretrække hvis det eksisterende aftræk skal genanvendes og dette er mindre end Ø150 MM. Reducer aldrig aftræk til diameter mindre end emfangets motor. 600m3 serien kan ikke bagudvendes. Db(A) 41-58



Motor 800m3

Vores 800m3 motor er en kraftig standard for hele vores sortiment. Her garanterer Falmec generelt en stor effekt ift. andre fabrikater. Aftræk er altid minimum ø150 MM. Reducer aldrig aftræk til diameter mindre end emfangets motor. 800m3 seriens kan bagudvendes i næsten alle designs. Db(A) 49-61



Motor 950m3

950m3 er forbehold PRO serien og nyheden til skabsindbygning Bridge. Det er ret kraftig sag med ø150 MM aftræk. Reducer aldrig aftræk til diameter mindre end emfangets motor. 950m3 seriens kan bagudvendes i næsten alle designs. Db(A) 53-64



Slimline motor

Slimline motor anvendes til loftemfang og down draft hvor pladsen er minimal – højde 10cm – aftræk over alle 4 sider og afkast direkte ud i 9x22mm fladkanal. Effekt 800m3. Db(A) 52-63

Slim motor 800m3/h til loftshætter
KACL.782#49F

Slim motor 800m3/h til Down Draft
KACL.884#46F

Eksterne motorer.

Ekstern gavlmotor til udv. montage udført i rustfri stål.

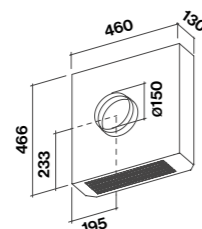
Kan tilsluttes til alle design-produkter født med indbygget 800m3 motor.



1000m3 med 7 mtr installationskabel.

Afgang \varnothing 150 MM. Db(a) 67-75. Vægt 13kg
Det anbefales at anvende lydisolert aftræk og minimum holde en afstand til emfang på 3mtr.

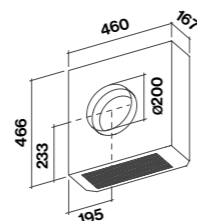
Varekode
01MO-GAVL 5.995-



1500m3 med 7 mtr installationskabel.

Afgang \varnothing 200mm. Db(a) 52-74. Vægt 15kg
Det anbefales at anvende lydisolert aftræk og minimum holde en afstand til emfang på 3mtr.

Varekode
01MO-GAVL-15 7.950-



Ekstern loftmotor

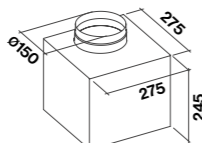
1. Ekstern loftmotor til indv. montage, skal efterisoleres. Kan tilsluttes til alle design-produkter født med indbygget 800m3 motor



950m3 motor.

\varnothing 150 MM, 7 mtr kabel. Vægt 9 kg. Db(a) 53-68

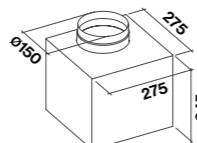
Varekode
01MO-LOFT 4.125-



1100m3 motor.

\varnothing 150 MM, 7 mtr kabel. Vægt 9 kg. Db(a) 53-68

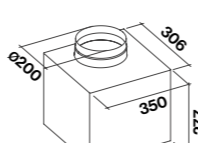
Varekode
01MO-LOFT11 7.025-



1300 m3 motor.

\varnothing 200mm. 7 mtr kabel. Vægt 14 kg. Db(a) 50-68

Varekode
01MO-LOFT13 7.225-



Ekstern tagmotor til Falmec

1000 m³ excl. Inddækning. Inkl Triac-styring.

01MO-TAG 10.295-

Ekstern tagmotor til Falmec, 1500 m³ excl. Inddækning.

01MO-TAG-15 11.325-



Inkl. Triac-styring aftræk

kun 150 MM

01MO-IND 3.825-

Zink inddækning til fladt tag

Til tagmotor

01MO-IND-S 4.650-

Zink inddækning med smig til tag-ventilator, skråt tag. Opgiv tagtype: Pap, skifer, bølgeeternit eller tegl. Opgiv hældningsgrad

Slimline

motor 800m³ til loftemfang

01MO-SLIM 5.150-



Slimline

motor TILLÆG ved ombytning af loftmotor til slimline motor

01MO-SLIM-T 1.025-

Aftrækssæt

Husk aftrækssæt, lyd/kondensisoleret, flexslangesæt 3 meter.

Ø127 01SF-127-3M 820-

Ø165 01SF-165-3M 925-

Ø200 01SF-200-3M 1.025-

Installationsmuligheder for loftemfang motor.

De her viste eksterne motortyper kan anvendes til alle design-produkter: Skab/Loft/Væg/Frihængende "født" med indbygget 800m³ motor.

Falmec loftemfang garanterer et minimalistisk udtryk og stor effekt med inkluderet eksterne 950m³ motor, uden forstyrrende støj, hvis motor monteres eksternt. Falmec muliggør fleksibel installation. Effekt og Db(a) varierer alt efter valgte løsning.

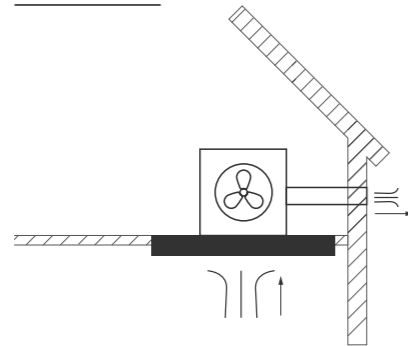


Se vores videovejledning vedr. installation af loftemfang



Se vores videovejledning vedr. installation af loftemfang til recirkulation

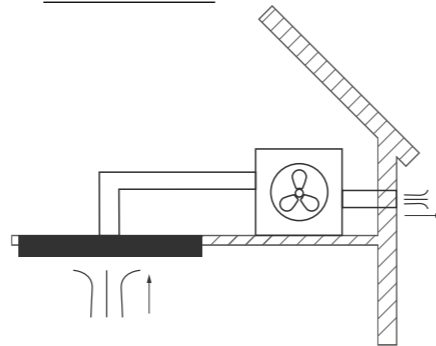
Påsat motor



Den inkluderede 950m³ eksterne motor kan monteres direkte på emfanget. Men et øget db(a) må naturligvis forventes.

Tillægspris 1100m³
Varekode: 01MO-LOFT11-T 2.900-

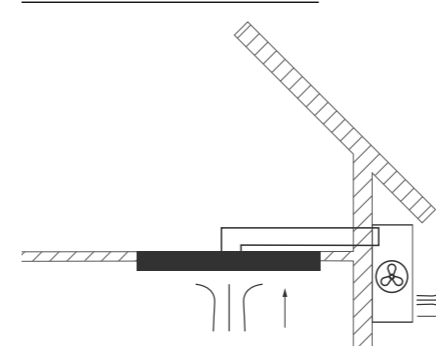
Ekstern motor



Den bedste løsning er at placere motoren eksternt væk fra emfanget. Herved reduceres motor lyd væsentligt. Aftræksæt i ø165mm med 3 mtr. lydisolierende flexslange anbefales.

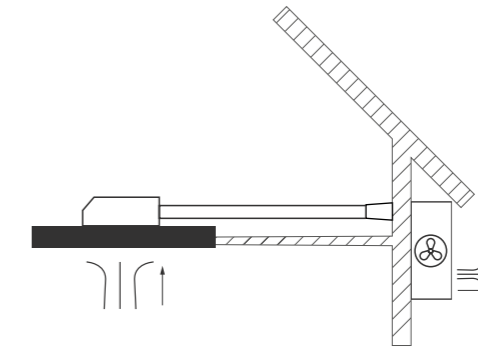
Tillægspris 1300m³:
Varekode: 01MO-LOFT13T 3.100-
Varekode aftræk: 01SF-165-3M 925-

Anvendelse af gavlmotor



Det anbefales at der anvendes isoleret flexslange imellem emfang og motor samt en afstanden, på minimum 3 mtr., for at reducere motor lyd. Tillægspris gavlmotor

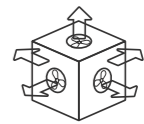
01MO-GAVL10-T 1.870-
01MO-GAVL15-T 3.825-
(obs ø200mm aftræk)



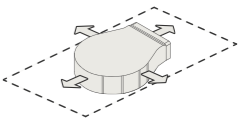
Med sideafkast og gavlmotor er indbygningshøjde kun 20cm.

Sideafkast: 01TU-789 875-

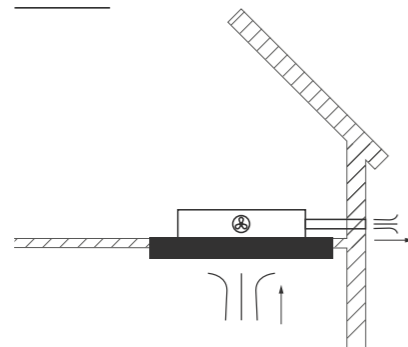
Vores standard eksterne 950m³ motor har aftræk i alle retninger, samt top og bund.



Vores slimline motor kan vendes i alle retninger. Nord-syd-øst-vest



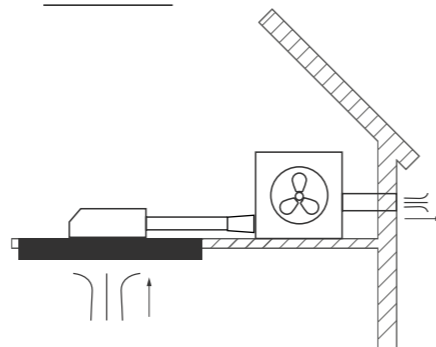
Slimline



Slimline motor med indbygningshøjde på kun 10cm. Kan være et alternativ til en etageadskillelse. Slimline motoren er netop lanceret i en mere lydsvag udførsel. Men motor lyd vil kunne høres.

Byttepris slimline motor:
01MO-SLIM-T 1.025-

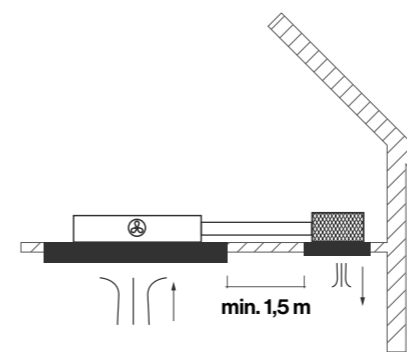
Sideafkast



Sideafkast 10cm højde. Herpå tilsvarende fladkanal. Idealt til lav indbygningshøjde i etageadskillelse og måske placering af ekstern motor i en skunk.

Sideafkast: 01TU-789 875-

Recirkulation



Loftemfang kan overraskende tilbydes til recirkulation, med aktive kulfilter-løsninger eller E.ion luftrensning.

Carbon.Zeo-filter.

En ny generation regererbare Carbon filtre.
Zeo aktivt kul/zeolit filter med op til 5 års levetid.

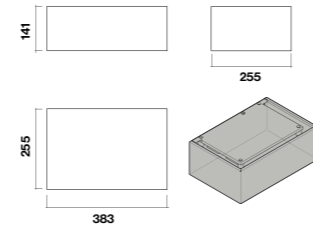
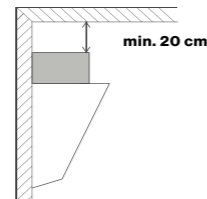


Væg

Dette filter med synlig ramme i rustfri stål eller lakeret sort, kan påbygges de fleste skrå-vægemfang. Dimensionen svarer i bredde og dybde til den ellers medfølgende skorsten og filteret erstatter skorstenen. I filterkasse sidder 2 kraftige Carbon.Zeo kulfilter. Disse kan let udtages for regenerering, og skal regenereres hver 18 mdr i ovnen. Filterne har en levetid på mellem 3 og 5 år og kan naturligvis købes løst.

Carbon.Zeo

Varenummer
Rustfri: 01RECIRK-941 2.985-
Sort: 01RECIRK-958-S 2.985-

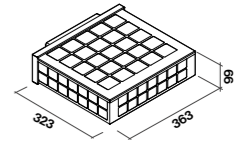


Carbon.Zeo filter til bag køkkensokkel.

Højde 10cm.

Vores Integral Serie samt Down Draft emfang kan tilsluttes Carbon.Zeo filter. Et aktivt kul/zeolit filter med op til 5 års levetid. Filteret med sin højde på 10 cm tilbydes i 2 størrelser. Husk at skabe ventilation omkring filterets 3 sider.

E.ionSystem
Varenummer
01KU-930 3.705-



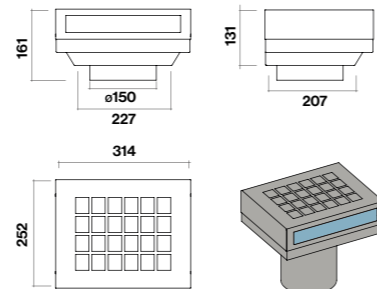
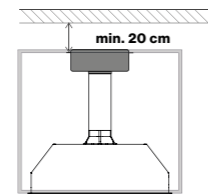
Indbyg/Skab

Ceiling filter unit kit.

Dette filter monteres i top af overskabet. Udblæsning skal ske via skabets top. I filterkasse sidder 1 kraftigt Carbon.Zeo kulfilter. Dette kan let udtages for regenerering, og skal regenereres hver 18 mdr i ovnen. Filteret har en levetid på mellem 3 og 5 år og kan naturligvis købes i løsvægt.

Carbon.Zeo

Varenummer
01KU-950 2.570-

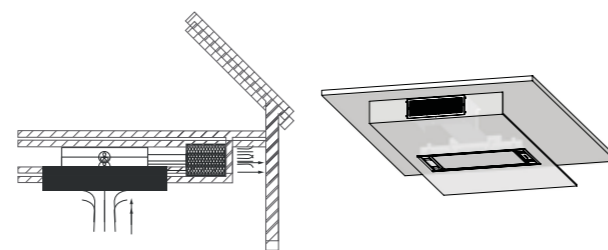
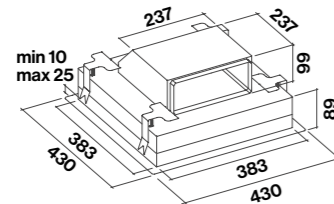
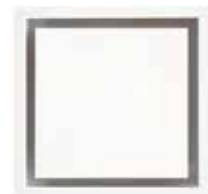
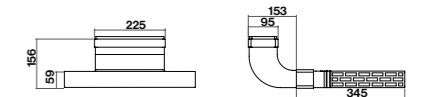


Carbon.Zeo filter til bag køkkensokkel.

Højde 6cm.

Filteret er ligeledes udviklet til Integral serien og Down Draft emfanget. Men filteret er designet til de køkkener hvor under-skabene er høje og sokkelen er mindre 10 cm. Filteret her har en højde på kun 6cm. Et aktivt kul/zeolit filter med op til 5 års levetid. Indsatsen med aktivt kul/zeolit kan tilkøbes i løsvægt for udskiftning efter 5 år. Husk at skabe ventilation omkring filterets 3 sider.

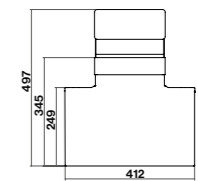
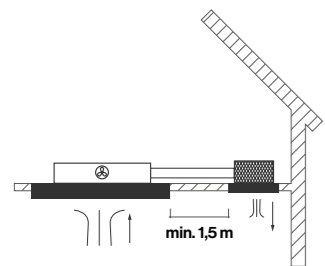
Carbon.Zeo
Efter forespørgsel!















Carbon.Zeo








Kulfilter til loftemfang. Herunder er vist en række forskellige løsninger. Mulighederne er rigtig mange. Falmecc tilbyder Carbon.Zeo og E.ion systemer. Vi anbefaler du tager direkte kontakt til os, og sammen finder vi den bedste løsning til dig. Via din lokale forhandler.



Varenummer
01RECIRK 6.175-



Model	Beskrivelse	Winner kode	Vejl. pris inkl moms.
	Side-aftæk til loftemfang (højde 96mm) KACL.789. Studs til fladkanal 9x22rør.	01TU-789	875-
	Pressostat til GENVEX - sender signal til GENVEX når emfang starter. Tjek med GENVEX leverandør om denne passer, kræver et ledigt gear.	01PRES	1.335-
	Ventil, elektronik og styring til centralsug. Montage skal udføres af fagmand - kan anvendes på alle Falmecc produkter. Triacstyring løs til tilslutning mellem Falmecc emfang og tagmotor	01CENTRAL OOSTYRING	4.115- 2.595-
	Automatisk tænd/sluk mellem kogeplade og emfang der i forvejen er fjernbetjent	01LINK	2.265-
	Lyd/kondensisoleret flexslange 127mm. 3,3 mtr. inkl. 4 spændebånd Lyd/kondensisoleret flexslange 165mm. 3,3 mtr. inkl. 4 spændebånd Lyd/kondensisoleret flexslange 200mm. 3,3 mtr. inkl. 4 spændebånd	01SF-127-3M 01SF-165-3M 01SF-200-3M	820- 925- 1.025-
	Lyddæmper 2db, montage på ekstern motor, på emhætte siden. 152mmx500mm 165mmx500mm	01LY-152 01LY-165	1.540- 1.750-
	Flex, flad til flad. O+F emfang Flex, flad til rund. O+F emfang	01TUN-4043042 01TUN-4043043	450- 450-
	Monteringstape til kanaler 50mm x 10mtr	01TUN-4021128	115-
	Fast rektangulær kanal 220 x 90 mm KACL.352 220 x 90 x 1200 Naber: 220x90x1000	01TU-352-1 01TU-352 01TUN-4043001	80- 510- 465-
	Fast rund kanal ø150 x 50 mm. KACL.358 ø150 x 600 mm. KACL.358 ø150 x 1200 mm. Naber: ø150x1000 mm.	01TU-358-1 01TU-358-2 01TU-358 01TUN-4052102	80- 225- 400- 525-
	Rektangulær samling KACL.356 220x90 mm. Naber	01TU-356 01TUN-4043005	125- 190-
	Samling rund KACL.380 ø150 Naber: ø150	01TU-380 01TUN-4052017	125- 145-

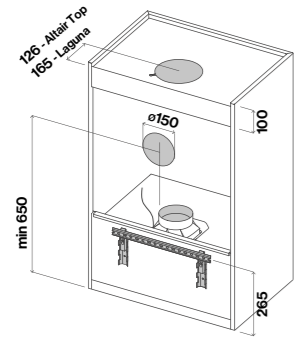
Model	Beskrivelse	Winner kode	Vejl. pris inkl moms.
	Overgang KACL.343 ø150 / ø200	01TU-343	510-
	Overgang rund / firkantet KACL.376 ø150 / 220x90 mm. Naber: ø150/220x90 mm.	01TU-376 01TUN-4043006	210- 390-
	Rund/firkantet 90° KACL.371 ø150 / 220x90 mm.	01TU-371	210-
	Naber	01TUN-4043002	465-
	Knæk 90° rund KACL.391 ø150	01TU-391	255-
	Naber	01TUN-4052015	345-
	Knæk 90° horisontal KACL.367 220x90 mm.	01TU-367	230-
	Naber	01TUN-4043003	465-
	Knæk 90° vertikal KACL.369 220x90 mm.	01TU-369	170-
	Naber	01TUN-4043004	390-
	Ophængsbeslag rektangulære kanaler KACL.362 220x90 mm.	01TU-362	95-
	Spændebånd alu til isoslanger Rist til ydervæg. Naturanodiseret vejrbestandig aluminium. 210x210x30 mm. Vingeklapper for god luftafgang	01SP 01SPJ/ELD	40- 1.025-

Model	Beskrivelse	Winner kode	Vejl. pris inkl moms.
	Murrister med spjæld, rustfri, lodret, til fladkanal. Naber 300x150 mm. Murrister med spjæld, rustfri, vandret, til fladkanal O+F. Naber 160x290	01TUN-4022029 01TUN-4022039	2.055- 2.365-
	Murrister med spjæld sort plast, 200x200mm ø150 mm. Murrister med spjæld rustfri, 190x190mm ø150 mm.	01TUN-4044065 01TUN-4022012	335- 1.850-
	Murgennemførelse Ø150, udv. rist, med spjæld. O+F	01TUN-4022040	2.365-
	Toprist til emfang uden aftræk / ombygget til kulfilter. Returspjæld Ø150x50 mm. Ø150x95 mm.	01RIST 01RETUR-1 01RETUR-2	260- 410- 410-
	Isolerende returspjæld ø150, med 3 klapper, til lodret montage.	01TUN-4043064	1.225-
	Magic Steel, rense- & plejeservietter til stål KACL.815 (Kasse m. 10 stk.)	07MAGIC	225-
	Kulfilter firkantet Type 3 103050107	01KU-3	260-
	Kulfilter rund ø212 mm - Type 2, sæt (till 600 m³) 103050102 Kulfilter rund ø170 mm - Type 6, sæt (till 800 m³) 103050091	01KU-2 01KU-6	260- 260-
	Kul / zeolitfiltre (Kan regenereres 2-3 gange) 2x 101078811 Spring E.ion 101078810 Marilyn E.ion - Eolo E.ion - Zephiro E.ion Lumière E.ion - Twister E.ion KACL.931 Downdraft - Refill KACL.934 Move - Refill KACL.944 Circle.Tech kul / zeolitfiltre KACL.941 Filterkit til skrå emfang KACL.943 Kulfilter refill til kit skrå emfang	01KU-EION-2 01KU-EION 01KU-931 01KU-934 01KU-944 01RECIRK-941 01KU-943	1.285- 1.540- 2.570- 1.130- 2.035- 2.985- 1.440-
	E.ion Ionstave 2x 105040271 Bør udskiftes efter ca. 5 år.	01IONSTAVE	1.850-

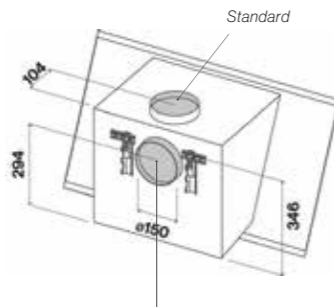
Model	Beskrivelse	Winner kode	Vejl. pris inkl moms.
	Justerbare wirer til E.ion emfang KACL.140 Justerbar wirer 250cm Justerbar wirer 350cm Justerbare wirer til Circle.Tech emfang. Op til 240 cm. KACL.143 Justerbare wirer til Circle.Tech emfang. Op til 340 cm. KACL.144	01WI 01WI-L 01CT-143 01CT-144	925- 1.025- 925- 925-
	Forlængede skorstene / H700 væg Forlængede skorstene / H960 væg Forlængede skorstene H1200 væg	01ES-V-V700 01ES-V960 01ES-V1200	2.055- 2.055- 2.550-

Bagudvent aftræk.

Laguna.

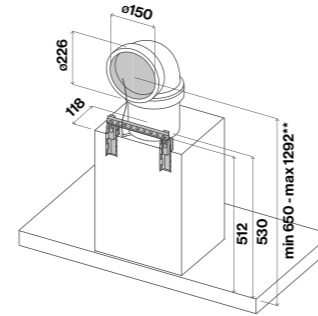


Verso.

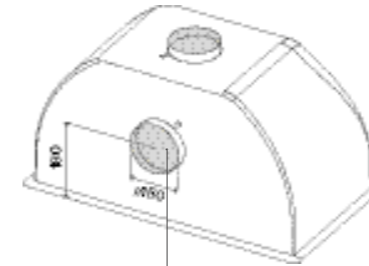


Bagudvent motor rager 10 mm ind i Væg.

Lumina NRS - Plane NRS

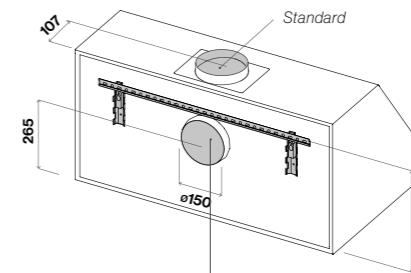


Gruppo Incasso.



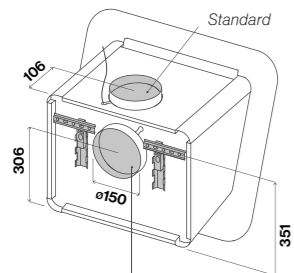
Alle el-udtag sidder ved bagdventet motor som her "klokken 13"

Zeus Pro.



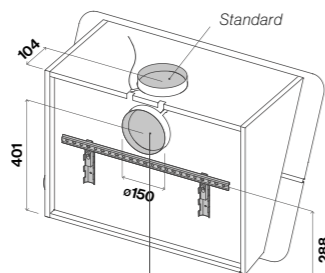
Bagudvent motor rager 10 mm ind i Væg.

Tab.



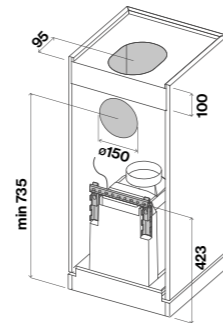
Bagudvent motor rager 10 mm ind i Væg.

Flipper.

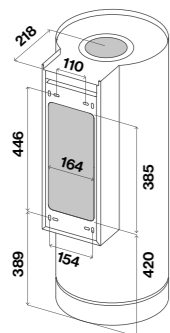


Bagudvent motor rager 10 mm ind i Væg.

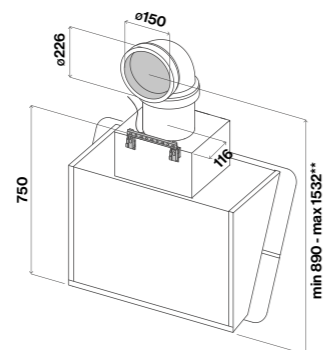
Mira.



**Polar - Polar Light - Polar White
Polar Black.**



Verso NRS



Det rigtige valg.

Korrekt afstand

Et emfang er designet til at virke bedst i den rigtige afstand fra kogeplader. Vi anbefaler at afstanden mellem emfang i skab, på væg og frithængende og kogeplade er mellem 60 og 75cm cm. Tilpasset efter slutbrugeres højde og køkkenets design. Loftemfang bør ikke være med afstand større end 150cm til kogeplade. Emfanget bør være bredere end kogeplade og vær opmærksom på at em stiger fra kogepladen med en vinkel på ca. +15grader. Så jo større afstand jo større bredde. Vi anbefaler at loftemfang installeres i niveau med loft, for herved virker loftet som emfang. Naturligvis har emfangets motoreffekt betydning for emfangets effektivitet.

Airflow/effekt

Den rigtige effekt afgøres af rummet størrelse. En simpel regel er rummet volume i m3 x10. Dvs. gulv længde x bredde x lofthøjde x10 ... så har du svaret på den rigtige minimums effekt.

F.eks 4x4 mtr = 16 m2 x lofthøjde 2½ mtr = 40m3 .. herved minimum 400m3 effekt.

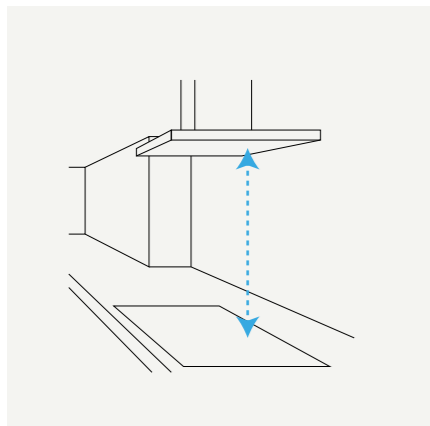
Men vær obs på energitab og husk at tænde emfanget i god tid. Vi anbefaler at du starter emfanget allerede når du påbegynder madlavning og ikke først når du tænder kogepladen. Start emfanget på laveste trin og start herved et luftsifte i køkkenet. Specielt godt i store køkkenalrum. Såfremt du bor i hus med Genvex kan det være en god ide at installere en pressostat, sammen med dit nye Falmec emfang. En pressostat sende signal til dit Genvex, om at stoppe suget, imens emfanget arbejder og herved opnås en bedre effekt fra emfanget.

01PRES 1.335-

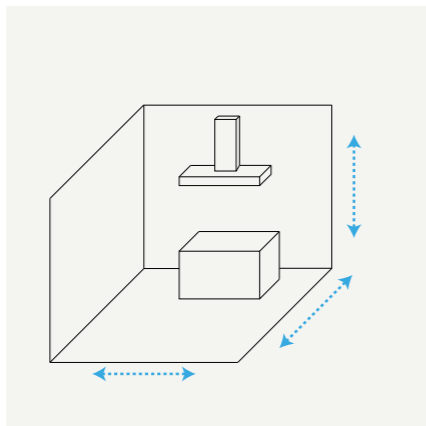
Falmec-link muliggør at alle emfang med fjernbetjening starter automatisk sammen med din kogeplade. Linket slukker selv efter du har slukket kogepladen:

01LINK 2.265-

Korrekt afstand



Effekt ift. areal



Fragt 2022 netto ex. moms

SMÅ PAKKER(post).....95-
SMÅ PAKKER(fragt)..... 120-

Fragt forsendelse, via PP. (til kantsten)
1 CLL (+alle små vinskabe).....235-
2 CLL..... 293-
3 CLL (+stort vinkøl)353-
4 CLL.....375-
PRIVAT UDKØRSEL 150-
OP-/INDBÆRING 150-
MILJØBIDRAG/WEE 25-kr. køl (vin køleskab)

Lagerførte varer bestilt inden kl 12.00 afsendes samme dag, såfremt denne ikke er customized!

Telefonnummer på slutbruger SKAL oplyses på ordre.

Levering til tom adresse kan ikke ske uden forud indgået aftale og dette på forhandlerens ansvar.

Genleverancer er iflg. alm fragtpriiser, samme pris som standard.

Fragtskader skal altid anmeldes til vognmand ved modtagelse.

Salgs- og leveringsbetingelser for Gerson aps.

1.1 Almindelige salgs- og leveringsbetingelser gælder for alle aftaler om Gerson aps, CVR-nummer 20227281, ("Virksomheden") salg og levering af produkter, reservedele og tilknyttede ydelser.

2. Aftalegrundlag

2.1 Betingelserne udgør sammen med Virksomhedens tilbud og ordrebekræftelser det samlede aftalegrundlag om Virksomhedens salg og levering af produkter, reservedele og tilknyttede ydelser til kunden ("Aftalegrundlaget"). Kundens indkøbsbetingelser trykt på ordrer eller på anden måde meddelt til Virksomheden udgør ikke en del af Aftalegrundlaget.

2.2 Ændringer af og tillæg til Aftalegrundlaget er kun gældende, hvis parterne har aftalt dem skriftligt.

3. Produkter, reservedele og ydelser

3.1 Produkter og reservedele, som Virksomheden sælger og leverer til kunden, er nye og overholder dansk lovgivning ved leveringen. Virksomheden sælger reservedele til et produkt i mindst 12 måneder efter, at det er leveret til kunden.

3.2 Tilknyttede ydelser, som Virksomheden sælger og leverer til kunden, i forbindelse med salg og levering af produkter eller reservedele, såsom individuel tilpasning, udføres håndværksmæssigt korrekt og overholder dansk lovgivning ved leveringen.

3.3 Ansvarsbegrænsning. Produkter, reservedele og tilknyttede ydelser, som Virksomheden sælger og leverer til kunden, er beregnet til brug i Danmark. Uanset eventuelle modstående vilkår i Aftalegrundlaget er Virksomheden i ingen tilfælde ansvarlig for tab eller skade, der kan henføres til brug til andet formål eller til brug uden for Danmark. Kunden skal skadesløsholde Virksomheden, i det omfang Virksomheden måtte ifalde ansvar for sådant tab eller skade.

4. Pris og betaling

4.1 Pris. Prisen for produkter, reservedele og tilknyttede ydelser følger Virksomhedens gældende netto-prisliste på det tidspunkt, hvor Virksomheden bekræfter kundens ordre, medmindre parterne har aftalt andet skriftligt. Alle priser er eksklusive moms, ab lager.

4.2 Betaling. Kunden skal betale alle fakturaer for produkter, reservedele eller tilknyttede ydelser iflg. faktura oplysninger. Med mindre parterne har aftalt andet skriftligt.

5. Forsinket betaling

5.1 Rente. Hvis kunden undlader at betale en faktura for produkter, reservedele eller tilknyttede ydelser rettidigt af årsager, som Virksomheden er uden ansvar for, har Virksomheden ret til rente af det forfaldne beløb på 2 % pr. påbegyndt måned fra forfaldstid og til betaling sker.

5.2 Ophævelse. Hvis kunden undlader at betale en forfalden faktura for produkter, reservedele eller tilknyttede ydelser senest 8 dage efter at have modtaget skriftligt påkrav om betaling fra Virksomheden, har Virksomheden ud over rente efter pkt. 5.1 ret til at: Ophæve salget af de produkter, reservedele og/eller tilknyttede ydelser, som forsinkelsen vedrører. Ophæve salget af produkter, reservedele og/eller tilknyttede ydelser, som endnu ikke er leveret til kunden, kræves forudbetaling herfor, og/eller gøre andre misligholdelsesbeføjelser gældende.

6. Tilbud, ordrer og ordrebekræftelser

6.1 Virksomhedens tilbud er gældende i 7 dage fra den dato, tilbuddet er dateret, medmindre andet fremgår af tilbuddet. Accept af tilbud, der er Virksomheden i

hænde efter acceptfristens udløb, er ikke bindende for Virksomheden, medmindre Virksomheden meddeler kunden andet.

6.2 Kunden skal sende ordrer på produkter, reservedele eller tilknyttede ydelser til Virksomheden skriftligt. En ordre skal indeholde følgende oplysninger for hvert ordret produkt, reservedel eller ydelse: Ordrenummer, Varenummer, Varebeskrivelse, Mængde, Leveringsdato, Leveringsadresse, Leveringsforhold.

6.3 Ordrebekræftelser. Virksomheden tilstræber at sende bekræftelse eller afslag af en ordre på produkter, reservedele eller tilknyttede ydelser til kunden skriftligt senest 3 arbejdsdage efter modtagelse af ordren. Bekræftelser og afslag af ordrer skal være skriftlige for at binde Virksomheden.

6.4 Ændring af ordrer. Kunden kan ikke ændre en afgivet ordre på produkter, reservedele eller tilknyttede ydelser uden Virksomhedens skriftlige accept.

6.5 Uoverensstemmende vilkår. Hvis Virksomhedens bekræftelse af en ordre på produkter, reservedele eller tilknyttede ydelser ikke stemmer overens med kundens ordre eller Aftalegrundlaget, og kunden ikke ønsker at acceptere de uoverensstemmende vilkår, skal kunden meddele det til Virksomheden skriftligt senest 3 arbejdsdage efter modtagelse af ordrebekræftelsen. I modsat fald er kunden bundet af ordrebekræftelsen.

7. Levering

7.1 Leveringsbetingelse. Virksomheden leverer lagerførte solgte produkter og reservedele

7.2 Leveringstid. Virksomheden leverer alle solgte produkter, reservedele og tilknyttede ydelser til den tid, der fremgår af Virksomhedens ordrebekræftelse. Virksomheden har ret til at levere før den aftalte leveringstid, medmindre parterne har aftalt andet.

7.3 Leveringsomkostninger tillægges ved ordrebekræftelse, netto ex. moms. Tillæg for leverancer til privat adr. Levering til adresse uden mulig kvittering for modtagelse er på Kunden risiko.

7.4 Undersøgelse. Kunden skal undersøge alle produkter, reservedele og tilknyttede ydelser ved leveringen. Hvis kunden opdager en fejl eller mangel, som kunden ønsker at påberåbe sig, skal den straks meddeles skriftligt til Virksomheden. Hvis en fejl eller mangel, som kunden opdager eller burde have opdaget, ikke straks meddeles skriftligt til Virksomheden, kan den ikke senere gøres gældende. Krav kan ikke gøres gældende på produkter og reservedele som er installeret!

8. Forsinket levering

8.1 Meddelelse. Hvis Virksomheden forventer en forsinkelse i leveringen af produkter, reservedele eller tilknyttede ydelser, informerer Virksomheden kunden om det og oplyser samtidig årsagen til forsinkelsen og ny forventet leveringstid.

8.2 Ophævelse. Hvis Virksomheden undlader at levere produkter, reservedele eller tilknyttede ydelser senest 10 arbejdsdage efter den aftalte leveringstid af årsager, som kunden er uden ansvar for, og levering ikke sker inden en rimelig frist på mindst 5 arbejdsdage, kan kunden ophæve den eller de ordrer, der er berørt af forsinkelsen, uden varsel ved skriftlig meddelelse til Virksomheden. Kunden har ikke andre rettigheder i anledning af forsinket levering.

9. Returnering, iflg. kunden valg.

Returvarer modtages kun iflg. forud indgået skriftlig aftale. Kun lagerførte varer kan returneres, speciel hjemtagende varer kan ikke returneres. Returvarer krediteres efter gældende regler.

Lagerført/godkendt intakt ubrudt emballage -10%

Lagerført/godkendt/brudt emballage -15%

Lagerført/godkendt/defekt emballage -25%

Lagerført varer uden emballage.

Monterede varer samt øvrige, modtages ikke til kreditering. Leverandør-fejlløserancer er naturligvis ikke omfattet disse regler, omkostning afholdes alene af Gerson aps.

Omkostninger til returnering afholdes entydigt af kunden. Ansaret for levering til Gerson´s lager bærer Kunden.

10. Garanti/reklamationsret.

10.1 Garanti. Virksomheden garanterer, at produkter, reservedele og tilknyttede ydelser er fri for væsentlige fejl og mangler i design, materialer. Gerson aps yder reklamationsret iflg. til hver tid gældende danske købelov. For dele, der udskiftes under garanti, udgør reklamationsret iflg. gældende dansk købelov.

10.2 Undtagelser. Virksomhedens garanti omfatter ikke sliddele såsom filtre, belysning og fejl eller mangler, der skyldes: almindelig slitage, opbevaring, installation, brug eller vedligeholdelse i strid med Virksomhedens instruktioner eller almindelig praksis, reparation eller ændring udført af andre end Virksomheden, og andre forhold, som Virksomheden er uden ansvar for.

10.3 Meddelelse. Hvis kunden opdager en fejl eller mangel i garantiperioden, som kunden ønsker at påberåbe sig, skal den straks meddeles skriftligt til Virksomheden. Hvis en fejl eller mangel, som kunden opdager eller burde have opdaget, ikke straks meddeles skriftligt til Virksomheden, kan den ikke senere gøres gældende. Kunden skal give Virksomheden de oplysninger om en meddelt fejl eller mangel, som Virksomheden beder om.

10.4 Undersøgelse. Inden rimelig tid efter at Virksomheden har modtaget meddelelse fra kunden om en fejl eller mangel og undersøgt kravet, meddeler Virksomheden kunden, om fejlen eller manglen er omfattet af garanti. Kunden skal efter anmodning sende defekte dele til Virksomheden. Kunden bærer omkostningerne ved og risikoen for dele under transport til Virksomheden. Virksomheden bærer omkostningerne ved og risikoen for dele under transport til kunden, hvis fejlen eller manglen er omfattet af garanti.

10.5 Afhjælpning. Inden rimelig tid efter at Virksomheden har afgivet meddelelse til kunden efter pkt. 10.4 om, at en fejl eller mangel er omfattet af garanti, afhjælper Virksomheden fejlen eller manglen ved at: Udskifte eller reparere defekte dele, eller sende dele til kunden med henblik på kundens egen udskiftning eller reparation.

10.6 Ophævelse. Hvis Virksomheden undlader at afhjælpe en fejl eller mangel omfattet af garanti inden rimelig tid efter, at Virksomheden har givet meddelelse til kunden efter pkt. 10.4, af årsager, som kunden er uden ansvar for, og fejlen eller manglen ikke er afhjulpet inden en rimelig frist, kan kunden ophæve den eller de ordrer, der er berørt af fejlen eller manglen, mod varsel ved skriftlig meddelelse til Virksomheden. Kunden har ikke andre rettigheder i anledning af fejl eller mangler ved produkter, reservedele eller tilknyttede ydelser end dem, der udtrykkeligt fremgår af pkt. 9.

11. Ansvar

11.1 Ansvar. Hver part er ansvarlig for egne handlinger og undladelser efter gældende ret med de begrænsninger, der følger af Aftalegrundlaget.

11.2 Produktansvar. Virksomheden er ansvarlig for produktansvar med hensyn til leverede produkter og reservedele, i det omfang et sådant ansvar følger af ufravigelig lovgivning. Kunden skal skades løsholde Virksomheden, i det omfang Virksomheden måtte ifalde produktansvar herudover.

11.3 Ansvarsbegrænsning. Uanset eventuelle modstående vilkår i Aftalegrundlaget kan Virksomhedens ansvar over for kunden ikke pr. kalenderår samlet overstige 20% af det salg af produkter, reservedele og tilknyttede ydelser, som Virksomheden netto har faktureret til kunden i det umiddelbart foregående kalenderår. Ansvarsbegrænsningen gælder ikke, hvis Virksomheden har handlet forsægtligt eller groft uagtsomt.

11.4 Indirekte tab. Uanset eventuelle modstående vilkår i Aftalegrundlaget er Virksomheden ikke ansvarlig over for kunden for indirekte tab, herunder tab af produktion, salg, fortjeneste, tid eller goodwill, medmindre det er forårsaget forsægtligt eller groft uagtsomt.

11.5 Force majeure. Uanset eventuelle modstående vilkår i Aftalegrundlaget er Virksomheden ikke ansvarlig over for kunden for manglende opfyldelse af forpligtelser, som kan henhøres til force majeure. Ansvarsfriheden består, så længe force majeure består. Som force majeure anses forhold, der er uden for Virksomhedens kontrol, og som Virksomheden ikke burde have forudset ved aftalens indgåelse. Eksempler på force majeure er usædvanlige naturforhold, krig, terror, brand, oversvømmelse, hærværk og arbejdsstridigheder.

12. Immaterielle rettigheder

12.1 Ejendomsret. Den fulde ejendomsret til alle immaterielle rettigheder vedrørende produkter, reservedele og tilknyttede ydelser, herunder patenter, design, varemærker og ophavsrettigheder, tilhører Virksomheden.

13. Fortrolighed.

13.1 Videregivelse og brug. Kunden må ikke viderebringe eller bruge eller sætte andre i stand til at bruge Virksomhedens erhvervshemmeligheder eller andre oplysninger uanset art, som ikke er offentligt tilgængelige.

13.2 Beskyttelse. Kunden må ikke på utilbørlig måde skaffe sig eller forsøge at skaffe sig kendskab til eller rådighed over Virksomhedens fortrolige oplysninger som beskrevet i pkt. 13.1. Kunden skal omgås og opbevare oplysningerne forsvarligt for at undgå, at de utilsigtet kommer til andres kundskab.

13.3 Varighed. Kundens forpligtelser efter pkt. 13.1-13.2 gælder under parternes samhandel og uden tidsbegrænsning efter samhandelns ophør uanset årsagen til ophøret.

14. Gældende ret og værneting

14.1 Gældende ret. Parternes samhandel er i alle henseender underlagt dansk ret.

14.2 Værneting. Enhver tvist, som måtte opstå i forbindelse med parternes samhandel, skal afgøres ved en dansk domstol.

Falmec Danmark ApS

Niels Bohrs Vej 12 A
6000 Kolding
(45) 7552 1144
falmecdanmark.dk



Besøg vores showroom i Kolding eller Slagelse, og lad os guide dig til den rigtige løsning.

Vi står til rådighed på Niels Bohrs Vej 12, 6000 Kolding på mandage og onsdage fra kl. 10-16 og fredage kl. 10-14.30, samt efter aftale.

Vi står til rådighed på Japanvej 11, 4200 Slagelse efter aftale.