

Katalog
Zlewozmywaki
i baterie kuchenne
2023 — PL

Water

Woda, podobnie jak powietrze,
jest płynnym, przezroczystym
i niezbędnym do życia elementem.
Falmecc przenosi swoje doświadczenie
z jednej dziedziny na drugą,
prezentując szereg rozwiązań
dotyczących wykorzystania wody
w najbardziej aktywnym
miejscu domu: w kuchni.

falmecc







Idealne połączenie

*Jakość Falmeccy
we wszystkich elementach.*

Od okapów kuchennych po zintegrowane systemy gotowania. Falmeccy jest synonimem doskonałości, najnowocześniejszych badań, projektowania i kultury produktu. Syntezą tego, wszystkiego co najlepsze w "Made in Italy", która dziś znajduje swoje kolejne potwierdzenie w nowej gamie zlewozmywaków, baterii kuchennych oraz akcesoriów, aby bardziej cieszyć się każdym doznaniem w kuchni.

Falmeccy Water.

Kolekcja Falmeccy Water zrodziła się z tej samej pasji do innowacji technologicznych i estetycznych, oraz z dogłębną dbałością o detale, która charakteryzuje cały świat Falmeccy. Teraz okap, płyta, zlewozmywak oraz bateria osiągnęły idealną harmonię stylistyczną i funkcjonalną, wpasowując się idealnie w projekt przestrzeni kuchennej.

Detale, które tworzą różnicę

Forma doskonała.

Zlewozmywaki z kolekcji Falmecc Water wykonane są ze stali AISI 304, materiału zapewniającego maksymalną odporność, trwałość i łatwość czyszczenia. Dzięki precyzyjnemu procesowi zgrzewania ścianki wewnętrzne zlewozmywaków są idealnie proste. Nachylenie dna zostało tak zaprojektowane, aby umożliwić całkowite odprowadzenie wody. Powstał w ten sposób produkt doskonały z punktu widzenia funkcjonalności i zgodny ze współczesnymi trendami w projektowaniu. Stal o jednolitej grubości 1 mm na całej powierzchni zlewozmywaka nadaje mu absolutną solidność i zdolność do amortyzacji wszelkich wstrząsów. Jakość wykonania, którą można dostrzec od razu, nie zmieni się przez lata.

System odprowadzający Falmecc.







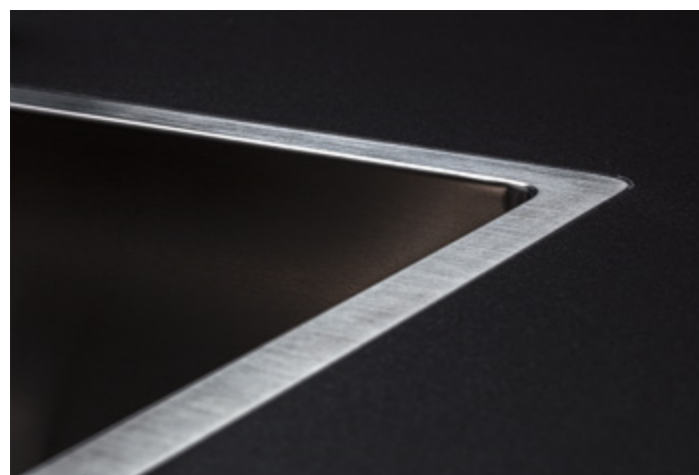



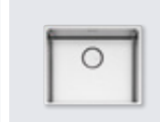
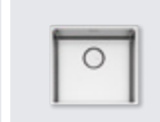
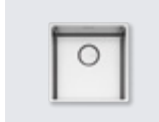
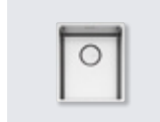

Specjalny system odprowadzający Falmecc składa się z okrągłego stalowego korka, wpuszczonego w dno w poszerzony otwór odpływowy, co gwarantuje doskonały odpływ wody i łatwiejsze czyszczenie. Takie rozwiązanie zapewnia również doskonałą ciągłość wizualną i jednolitość materiału na dnie zlewozmywaka, ukrywając część funkcjonalną i tworząc absolutną równowagę geometrii.

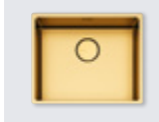
Zintegrowany otwór przelewowy.

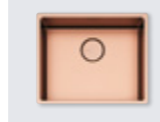



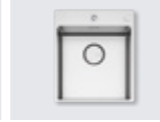
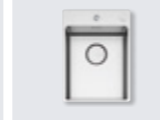
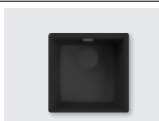
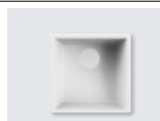
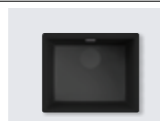
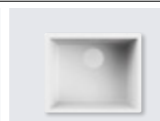

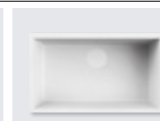





Otwór przelewowy jest również prawie niewidoczny, ponieważ został zastąpiony prostokątną stalową przesłoną, umieszczoną na równo z pionową ścianą zlewozmywaka.



Zlewozmywaki

Como Stal inox						
	14 Como 3118	15 Como 1831	16 Como 70	17 Como 50	18 Como 45	
						
	19 Como 40	20 Como 34	21 Como 18			
Como PVD						
	25 Como 50 Oro	26 Como 50 Gunmetal	27 Como 50 Rame			
Garda Stal inox						
	32 Garda 3118	33 Garda 1831	34 Garda 70	35 Garda 50	36 Garda 40	37 Garda 34
Iseo Ceramik						
	42 Iseo 40 Black	43 Iseo 40 White	44 Iseo 50 Black	45 Iseo 50 White	46 Iseo 70 Black	47 Iseo 70 White

Baterie kuchenne

Pure Steel				
	52 Pure steel Flat	52 Pure steel Square	53 Pure steel Round	53 Pure steel Corner
Trevi				
	57 Trevi Round	57 Trevi Corner	57 Trevi Pro	57 Trevi Double
Iseo				
	60 Iseo Corner	60 Iseo Round		
Easy				
	61 Easy Square	61 Easy Round	61 Easy Corner	

Zlewozmywaki

Czysta technika stali, urzekający blask metali szlachetnych, innowacyjna synteza natury i technologii: to zlewozmywaki z kolekcji Falmecc Water, które odkrywają różne materiały, nadając wodzie nowe estetyczne oblicze. Kompletna oferta, dopasowująca się do różnych przestrzeni i współczesnych trendów wyposażenia.

Kolekcje

- Como
- Como PVD
- Garda
- Iseo



Kolekcja Como

Z natury niezbędny.

Zlewozmywaki z kolekcji Como gwarantują absolutną perfekcyjność każdego szczegółu. Ich design maksymalnie uwypatnia czyste piękno formy i materiału.

Wykonane wyłącznie ze stali AISI 304 i oferowane w różnych wymiarach pasują do różnego rodzaju kuchni. Ich profesjonalny projekt, rozumiany jako koncepcja produktu zaprojektowanego w zgodzie z otoczeniem i potrzebami domowymi zwiększa jego estetykę i funkcjonalność.



Narożniki wewnętrzne o promieniu 12 mm to optymalna łatwość czyszczenia i stylistyczna elegancja.

System odwadniający Falmec to charakterystyczny element zlewozmywaków



Sposób montażu

- Wpuszczany
- Nakładany
- Podwieszany

Cechy charakterystyczne

- Stal inox AISI 304 18/10
- Wykończenie Duplo Scotch Brite
- Wytwarzane ręcznie
- Grubość 1 mm
- Narożniki wewnętrzne o promieniu 12 mm
- Głębokość komory 200 mm
- Zestaw mocujący w zestawie
- Otwór przelewowy
- Bezszwowy system odwadniający Falmec
- Włókno dźwiękochłonne



Como 3118

- Stal inox AISI 304 18/10
- Grubość stali 1 mm
- Promień wewnętrzny 12 mm
- Wykończenie stali Duplo Scotch Brite
- Głębokość komory 200 mm
- Zestaw mocujący w zestawie
- Otwór przelewowy
- Bezszwowy system odwadniający Falmecc
- Włókno dźwiękochłonne

Korpus szafki: 60 cm
 Wymiary zewnętrzne: 555 x 440 mm
 Wymiary komór: 310 x 400 mm / 180 x 400 mm
 Głębokość komór: 200 / 170 mm

Akcesoria: patrz strona 62



Como 1831

- Stal inox AISI 304 18/10
- Grubość stali 1 mm
- Promień wewnętrzny 12 mm
- Wykończenie stali Duplo Scotch Brite
- Głębokość komory 200 mm
- Zestaw mocujący w zestawie
- Otwór przelewowy
- Bezszwowy system odwadniający Falmecc
- Włókno dźwiękochłonne

Korpus szafki: 60 cm
 Wymiary zewnętrzne: 555 x 440 mm
 Wymiary komór: 180 x 400 mm / 310 x 400 mm
 Głębokość komór: 170 / 200 mm

Akcesoria: patrz strona 62



Rysunki techniczne

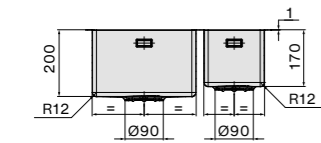
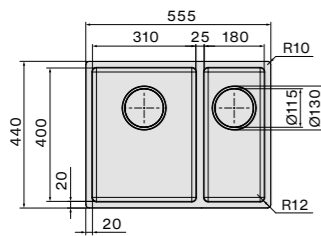

Kod produktu i wykończenie

Sposób montażu
 Kod
 SCO3118F.00#SSF

Wykończenie
 Stal inox AISI 304

Sposób montażu
 Kod
 SCO3118F.00#SSF

Wykończenie
 Stal inox AISI 304

Wymiary otworu montażowego

Wpuszczany

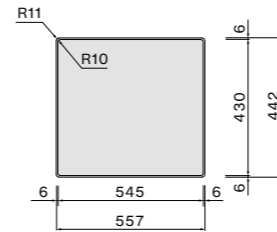
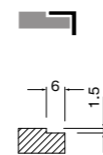

Nakładany

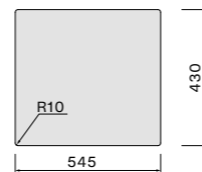

Sugerowane zestawy

Kolekcja
 Pure steel



Kolekcja
 Trevi



Sposób montażu
 Kod
 SCO3118F.00#SSF

Wykończenie
 Stal inox AISI 304

Podwieszany

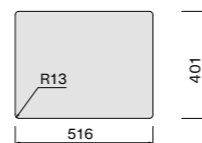

Rysunki techniczne

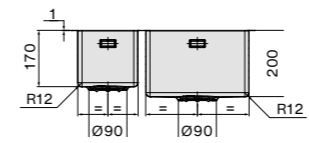
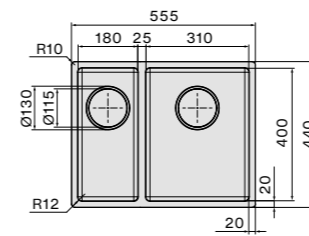

Kod produktu i wykończenie

Sposób montażu
 Kod
 SCO1831F.00#SSF

Wykończenie
 Stal inox AISI 304

Sposób montażu
 Kod
 SCO1831F.00#SSF

Wykończenie
 Stal inox AISI 304

Wymiary otworu montażowego

Wpuszczany

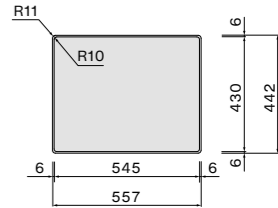
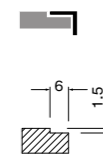

Nakładany

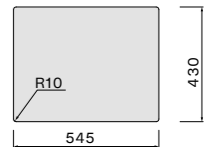

Sugerowane zestawy

Kolekcja
 Pure steel



Kolekcja
 Trevi



Sposób montażu
 Kod
 SCO1831F.00#SSF

Wykończenie
 Stal inox AISI 304

Podwieszany

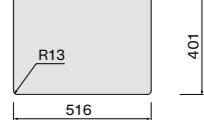

Como 70

- Stal inox AISI 304 18/10
- Grubość stali 1 mm
- Promień wewnętrzny 12 mm
- Wykończenie stali Duplo Scotch Brite
- Głębokość komory 200 mm
- Zestaw mocujący w zestawie
- Otwór przelewowy
- Bezszwowy system odwadniający Falmecc
- Włókno dźwiękochłonne

Korpus szafki: 80 cm
 Wymiary zewnętrzne: 740 x 440 mm
 Wymiary komory: 700 x 400 mm
 Głębokość komory: 200 mm

Akcesoria: patrz strona 62



Como 50

- Stal inox AISI 304 18/10
- Grubość stali 1 mm
- Promień wewnętrzny 12 mm
- Wykończenie stali Duplo Scotch Brite
- Głębokość komory 200 mm
- Zestaw mocujący w zestawie
- Otwór przelewowy
- Bezszwowy system odwadniający Falmecc
- Włókno dźwiękochłonne

Korpus szafki: 60 cm
 Wymiary zewnętrzne: 540 x 440 mm
 Wymiary komory: 500 x 400 mm
 Głębokość komory: 200 mm

Akcesoria: patrz strona 62



Rysunki techniczne

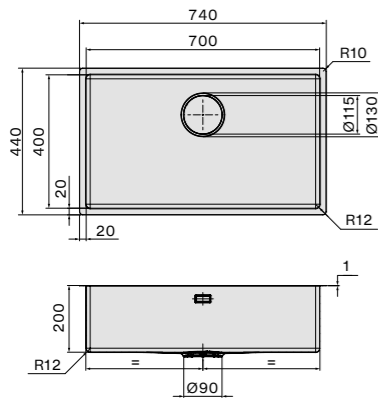

Kod produktu i wykończenie

Sposób montażu

Kod
SCO7000F.00#SSF

Wykończenie
Stal inox AISI 304

Wpuszczany

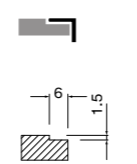

Wymiary otworu montażowego

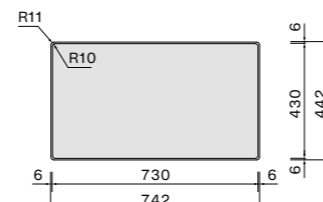

Sposób montażu

Kod
SCO7000F.00#SSF

Wykończenie
Stal inox AISI 304

Nakładany

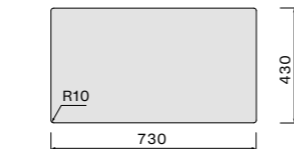

Sugerowane zestawy



Sposób montażu

Kod
SCO7000U.00#SSF

Wykończenie
Stal inox AISI 304

Podwieszany

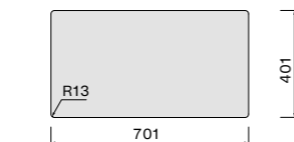

Rysunki techniczne

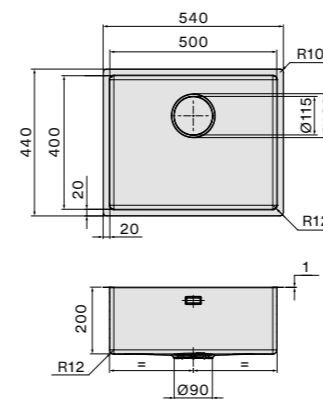

Kod produktu i wykończenie

Sposób montażu

Kod
SCO5000F.00#SSF

Wykończenie
Stal inox AISI 304

Wpuszczany

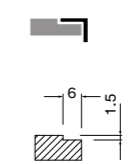

Wymiary otworu montażowego

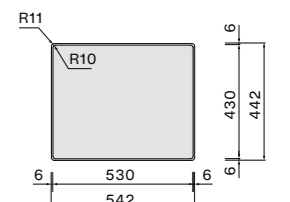

Sposób montażu

Kod
SCO5000F.00#SSF

Wykończenie
Stal inox AISI 304

Nakładany

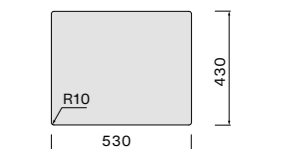

Sugerowane zestawy



Sposób montażu

Kod
SCO5000U.00#SSF

Wykończenie
Stal inox AISI 304

Podwieszany

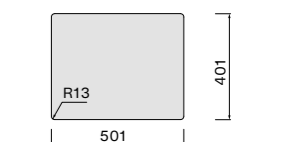

Como 45

- Stal inox AISI 304 18/10
- Grubość stali 1 mm
- Promień wewnętrzny 12 mm
- Wykończenie stali Duplo Scotch Brite
- Głębokość komory 200 mm
- Zestaw mocujący w zestawie
- Otwór przelewowy
- Bezszwowy system odwadniający Falmecc
- Włókno dźwiękochłonne

Korpus szafki: 50 cm
 Wymiary zewnętrzne: 490 x 440 mm
 Wymiary komory: 450 x 400 mm
 Głębokość komory: 200 mm

Akcesoria: patrz strona 62



Como 40

- Stal inox AISI 304 18/10
- Grubość stali 1 mm
- Promień wewnętrzny 12 mm
- Wykończenie stali Duplo Scotch Brite
- Głębokość komory 200 mm
- Zestaw mocujący w zestawie
- Otwór przelewowy
- Bezszwowy system odwadniający Falmecc
- Włókno dźwiękochłonne

Korpus szafki: 50 cm
 Wymiary zewnętrzne: 440 x 440 mm
 Wymiary komory: 400 x 400 mm
 Głębokość komory: 200 mm

Akcesoria: patrz strona 62

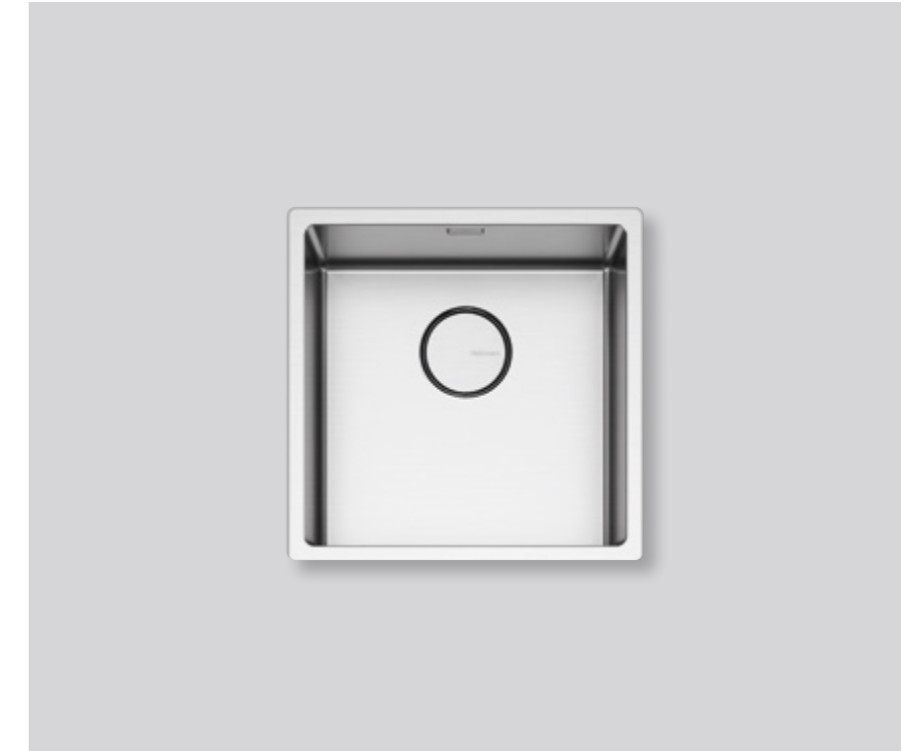

Rysunki techniczne

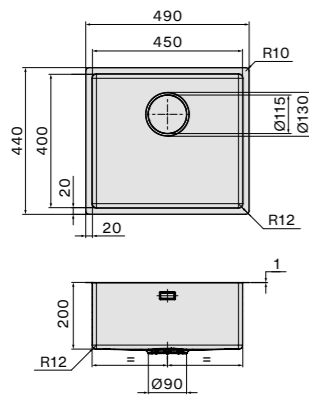

Kod produktu i wykończenie

Sposób montażu
 Kod
 SCO4500F.00#SSF
Wykończenie
 Stal inox AISI 304

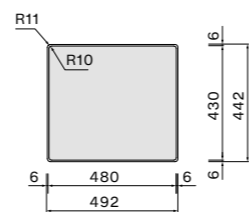
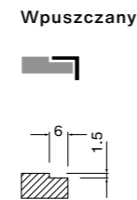

Sposób montażu
 Kod
 SCO4500F.00#SSF
Wykończenie
 Stal inox AISI 304

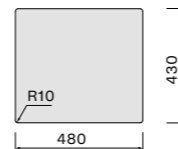

Sugerowane zestawy



Sposób montażu
 Kod
 SCO4500U.00#SSF
Wykończenie
 Stal inox AISI 304

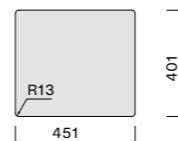

Rysunki techniczne

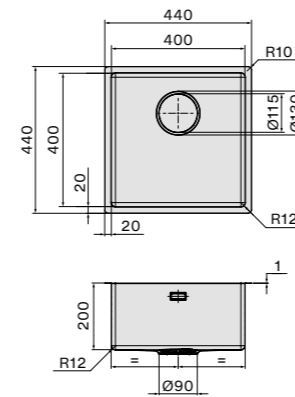

Kod produktu i wykończenie

Sposób montażu
 Kod
 SCO4000F.00#SSF
Wykończenie
 Stal inox AISI 304

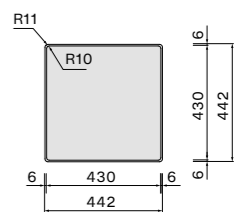
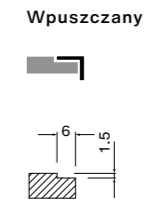

Sposób montażu
 Kod
 SCO4000F.00#SSF
Wykończenie
 Stal inox AISI 304

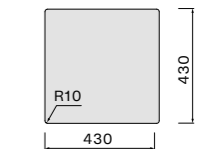

Sugerowane zestawy



Sposób montażu
 Kod
 SCO4000U.00#SSF
Wykończenie
 Stal inox AISI 304

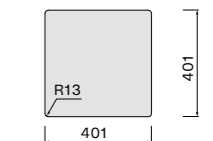
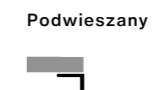

Como 34

- Stal inox AISI 304 18/10
- Grubość stali 1 mm
- Promień wewnętrzny 12 mm
- Wykończenie stali Duplo Scotch Brite
- Głębokość komory 200 mm
- Zestaw mocujący w zestawie
- Otwór przelewowy
- Bezszwowy system odprowadzający Falmecc
- Włókno dźwiękochłonne

Korpus szafki: 40 cm
 Wymiary zewnętrzne: 380 x 440 mm
 Wymiary komory: 340 x 400 mm
 Głębokość komory: 200 mm

Akcesoria: patrz strona 62



Como 18

- Stal inox AISI 304 18/10
- Grubość stali 1 mm
- Promień wewnętrzny 12 mm
- Wykończenie stali Duplo Scotch Brite
- Głębokość komory 200 mm
- Zestaw mocujący w zestawie
- Otwór przelewowy
- Bezszwowy system odprowadzający Falmecc
- Włókno dźwiękochłonne

Korpus szafki: 30 cm
 Wymiary zewnętrzne: 220 x 440 mm
 Wymiary komory: 180 x 400 mm
 Głębokość komory: 200 mm

Akcesoria: patrz strona 62



Rysunki techniczne

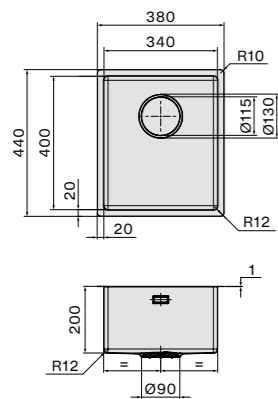

Kod produktu i wykończenie

Sposób montażu

Kod
SCO3400F.00#SSF

Wykończenie
Stal inox AISI 304

Wpuszczany

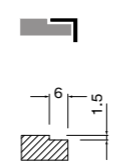

Wymiary otworu montażowego

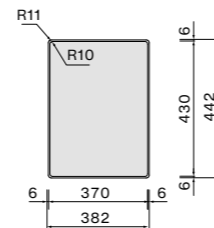

Sposób montażu

Kod
SCO3400F.00#SSF

Wykończenie
Stal inox AISI 304

Nakładany

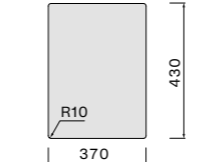

Sugerowane zestawy

Kolekcja
Pure steel

Kolekcja
Trevi



Sposób montażu

Kod
SCO3400U.00#SSF

Wykończenie
Stal inox AISI 304

Podwieszany

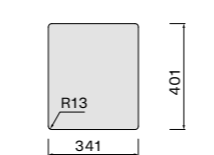

Rysunki techniczne

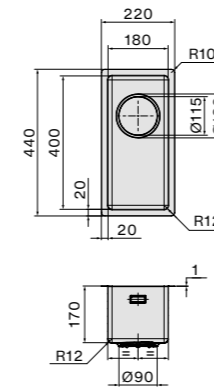

Kod produktu i wykończenie

Sposób montażu

Kod
SCO1800F.00#SSF

Wykończenie
Stal inox AISI 304

Wpuszczany

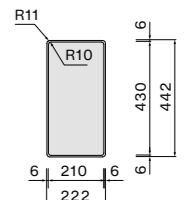
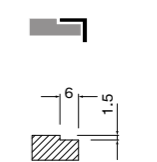

Sposób montażu

Kod
SCO1800F.00#SSF

Wykończenie
Stal inox AISI 304

Nakładany

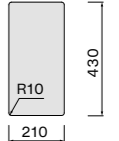

Sugerowane zestawy

Kolekcja
Pure steel

Kolekcja
Trevi



Sposób montażu

Kod
SCO1800U.00#SSF

Wykończenie
Stal inox AISI 304

Podwieszany

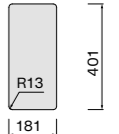

Kolekcja COMO PVD

Efektowny design.

Technologia PVD (Physical Vapour Deposition) pokrywa stal bardzo cienką warstwą cząstek metalu, które osadzają się na powierzchni i stają się jej integralną częścią, nadając jej różne wyraziste kolory. W porównaniu z innymi obróbkami chemicznymi, ten proces gwarantuje większą połyskliwość, odporność i trwałość w czasie powierzchni.

Jest również całkowicie hipoalergiczny, nietoksyczny i ekologiczny. Nieodparty urok złota, ponadczasowe ciepło miedzi, efektowna elegancja matowej czerni pomagają nam stworzyć kuchnię pełną elegancji i prestiżu.

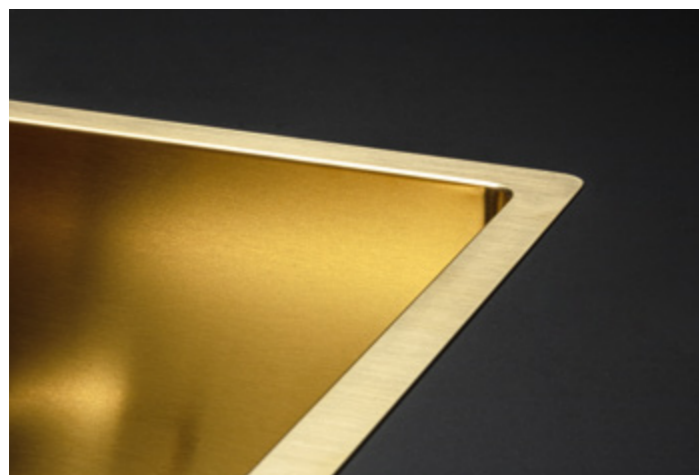

Złoto, brąz, miedź: Falmec wprowadza do kuchni nowe emocje.

Zlicowany z dnem, okrągły odpływ w tym samym kolorze co zlew wody, to charakterystyczny element kolekcji Como PVD.



Como 50 Oro

- Stal inox AISI 304 18/10 z powłoką PVD
- Grubość stali 1 mm
- Promień wewnętrzny 12 mm
- Głębokość komory 200 mm
- Zestaw mocujący w zestawie
- Otwór przelewowy
- Bezszwowy system odprowadzający Falmecc
- Włókno dźwiękochłonne

Korpus szafki: 60 cm
 Wymiary zewnętrzne: 540 x 440 mm
 Wymiary komory: 500 x 400 mm
 Głębokość komory: 200 mm

Akcesoria: patrz strona 62



Rysunki techniczne

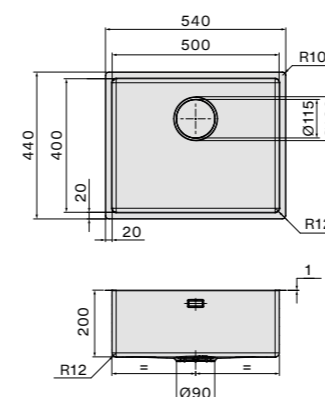

Kod produktu i wykończenie

Sposób montażu
 Kod
 SCO5000F.00#PGF
Wykończenie
 Oro (Złoty)

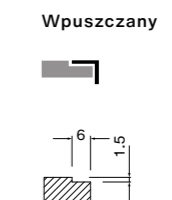

Wymiary otworu montażowego

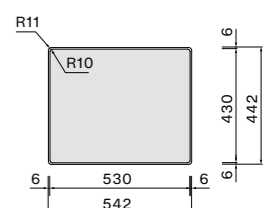

Sposób montażu
 Kod
 SCO5000F.00#PGF
Wykończenie
 Oro (Złoty)

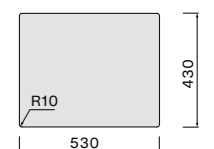

Sugerowane zestawy

Kolekcja
 Trevi Round Oro



Kolekcja
 Trevi Round Oro



Sposób montażu
 Kod
 SCO5000F.00#PGF
Wykończenie
 Oro (Złoty)

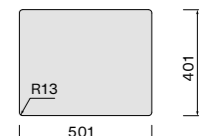

Como 50 Gunmetal

- Stal inox AISI 304 18/10 z powłoką PVD
- Grubość stali 1 mm
- Promień wewnętrzny 12 mm
- Głębokość komory 200 mm
- Zestaw mocujący w zestawie
- Otwór przelewowy
- Bezszwowy system odprowadzający Falmecc
- Włókno dźwiękochłonne

Korpus szafki: 60 cm
 Wymiary zewnętrzne: 540 x 440 mm
 Wymiary komory: 500 x 400 mm
 Głębokość komory: 200 mm

Akcesoria: patrz strona 62



Como 50 Rame

- Stal inox AISI 304 18/10 z powłoką PVD
- Grubość stali 1 mm
- Promień wewnętrzny 12 mm
- Głębokość komory 200 mm
- Zestaw mocujący w zestawie
- Otwór przelewowy
- Bezszwowy system odprowadzający Falmecc
- Włókno dźwiękochłonne

Korpus szafki: 60 cm
 Wymiary zewnętrzne: 540 x 440 mm
 Wymiary komory: 500 x 400 mm
 Głębokość komory: 200 mm

Akcesoria: patrz strona 62

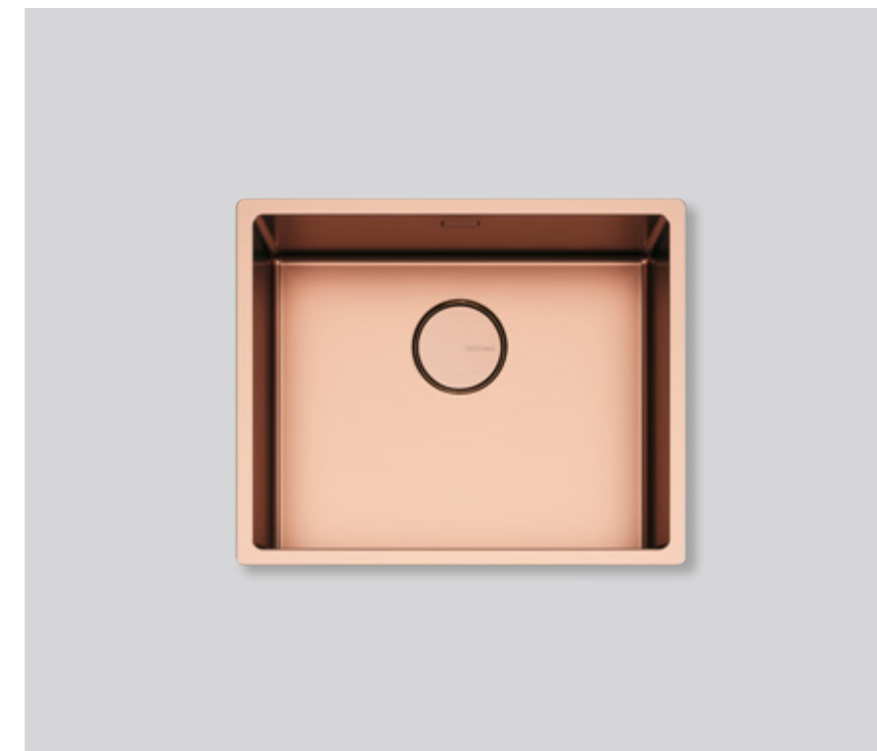

Rysunki techniczne

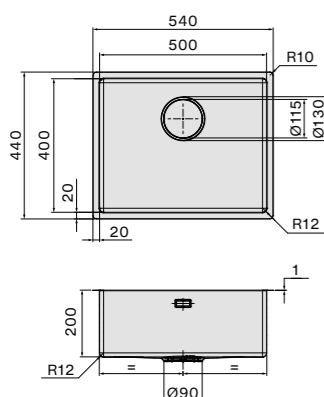

Kod produktu i wykończenie

Sposób montażu
 Kod
 SCO5000F.00#PPF
Wykończenie
 Gunmetal

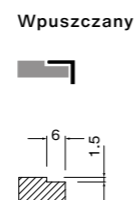

Wymiary otworu montażowego

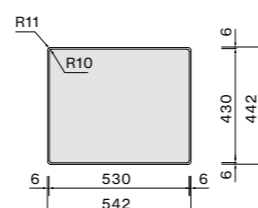

Sposób montażu
 Kod
 SCO5000F.00#PPF
Wykończenie
 Gunmetal

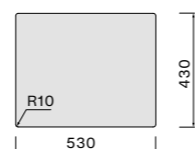

Sugerowane zestawy



Sposób montażu
 Kod
 SCO5000F.00#PPF
Wykończenie
 Gunmetal

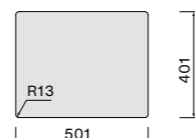
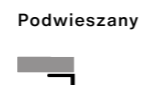

Rysunki techniczne

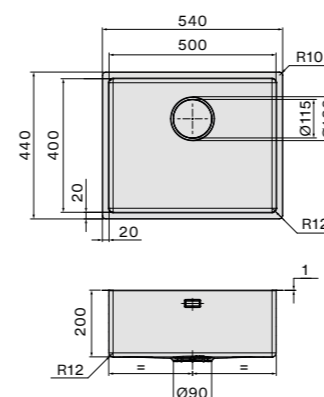

Kod produktu i wykończenie

Sposób montażu
 Kod
 SCO5000F.00#PQF
Wykończenie
 Rame (Miedź)

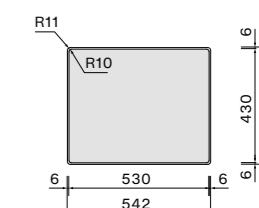
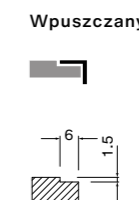

Sposób montażu
 Kod
 SCO5000F.00#PQF
Wykończenie
 Rame (Miedź)

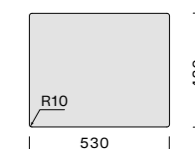
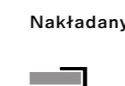

Sugerowane zestawy

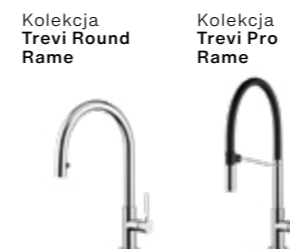

Sposób montażu
 Kod
 SCO5000F.00#PQF
Wykończenie
 Rame (Miedź)

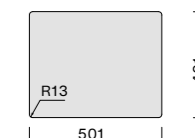

Kolekcja Garda

Rozwiązanie zintegrowane.

Wykonane z ręcznie spawanej o jednolitej grubości 1 mm stali AISI 304, zapewnia maksymalną precyzję każdego szczegółu i bardzo długą żywotność. Zlewozmywaki z kolekcji Garda mają wzmocnioną tylną ścianę przygotowaną do zamontowania kranu.

Dostępne w różnych wymiarach, tak aby łatwo wkomponować się w każdą przestrzeń kuchenną. Wyróżniają się innowacyjnym zintegrowanym zaworem odprowadzającym wodę, umieszczonym wygodnie pod ręką na krawędzi zlewu, jak również opatentowanym Systemem Odprowadzania Wody Falmecc z korkiem umieszczonym w odpływie wpuszczonym w dno zlewu.



Funkcjonalny automatyczny zawór odpływowy z okrągłym przyciskiem jest dostępny w różnych wykończeniach, aby jak najlepiej harmonizował się ze zlewem lub z blatem, w którym został zamontowany.

To rozwiązanie jest montowane standardowo w zlewozmywakach z kolekcji Garda i jest opcjonalne w innych kolekcjach z gamy Water.

Cechy charakterystyczne

- Stal inox AISI 304 18/10
- Wykończenie Duplo Scotch Brite
- Wytwarzane ręcznie
- Grubość 1 mm
- Narożniki wewnętrzne o promieniu 12 mm
- Głębokość komory 200 mm
- Zestaw mocujący w zestawie
- Otwór przelewowy
- Bezszwowy system odwadniający Falmecc
- Włókno dźwiękochłonne
- Automatyczny zawór odpływowy w zestawie

Sposób montażu

- Wpuszczany
- Nakładany





Garda 3118

- Stal inox AISI 304 18/10
- Grubość stali 1 mm
- Promień wewnętrzny 12 mm
- Wykończenie stali Duplo Scotch Brite
- Głębokość komory 200 mm
- Zestaw mocujący w zestawie
- Otwór przelewowy
- Bezszwowy system odwadniający Falmecc
- Włókno dźwiękochłonne
- Korek automatyczny w zestawie

Korpus szafki: 60 cm
 Wymiary zewnętrzne: 555 x 510 mm
 Wymiary komór: 310 x 400 / 180 x 400 mm
 Głębokość komór: 200 / 170 mm

Akcesoria: patrz strona 62



Garda 1831

- Stal inox AISI 304 18/10
- Grubość stali 1 mm
- Promień wewnętrzny 12 mm
- Wykończenie stali Duplo Scotch Brite
- Głębokość komory 200 mm
- Zestaw mocujący w zestawie
- Otwór przelewowy
- Bezszwowy system odwadniający Falmecc
- Włókno dźwiękochłonne
- Korek automatyczny w zestawie

Korpus szafki: 60 cm
 Wymiary zewnętrzne: 555 x 510 mm
 Wymiary komór: 180 x 400 / 310 x 400 mm
 Głębokość komór: 170 / 200 mm

Akcesoria: patrz strona 62



Rysunki techniczne

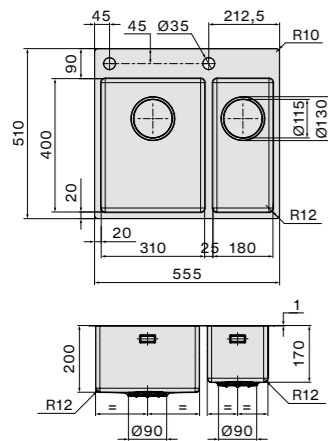

Kod produktu i wykończenie

Sposób montażu
 Kod
 SGA3118F.00#SSF
Wykończenie
 Stal inox AISI 304

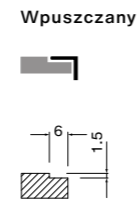

Wymiary otworu montażowego

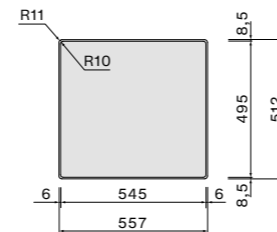

Sposób montażu

Kod
 SGA3118F.00#SSF
Wykończenie
 Stal inox AISI 304

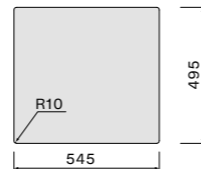

Sugerowane zestawy

Kolekcja
 Pure steel



Kolekcja
 Trevi



Falmecc

Zlewozmywaki

Rysunki techniczne

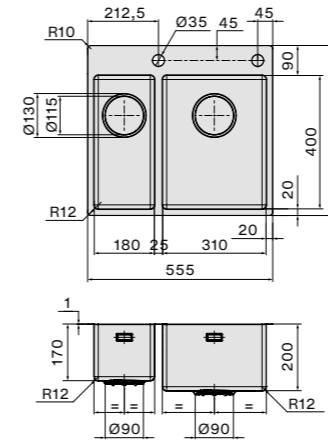

Kod produktu i wykończenie

Sposób montażu
 Kod
 SGA1831F.00#SSF
Wykończenie
 Stal inox AISI 304

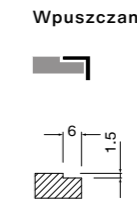

Wymiary otworu montażowego

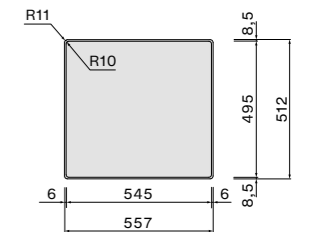

Sposób montażu

Kod
 SGA1831F.00#SSF
Wykończenie
 Stal inox AISI 304

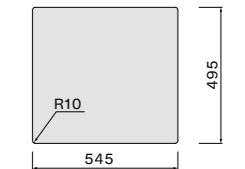

Sugerowane zestawy

Kolekcja
 Pure steel



Kolekcja
 Trevi



Garda 70

- Stal inox AISI 304 18/10
- Grubość stali 1 mm
- Promień wewnętrzny 12 mm
- Wykończenie stali Duplo Scotch Brite
- Głębokość komory 200 mm
- Zestaw mocujący w zestawie
- Otwór przelewowy
- Bezszwowy system odprowadzający Falmecc
- Włókno dźwiękochłonne
- Korek automatyczny w zestawie

Korpus szafki: 80 cm
 Wymiary zewnętrzne: 740 x 510 mm
 Wymiary komory: 700 x 400 mm
 Głębokość komory: 200 mm

Akcesoria: patrz strona 62



Garda 50

- Stal inox AISI 304 18/10
- Grubość stali 1 mm
- Promień wewnętrzny 12 mm
- Wykończenie stali Duplo Scotch Brite
- Głębokość komory 200 mm
- Zestaw mocujący w zestawie
- Otwór przelewowy
- Bezszwowy system odprowadzający Falmecc
- Włókno dźwiękochłonne
- Korek automatyczny w zestawie

Korpus szafki: 60 cm
 Wymiary zewnętrzne: 540 x 510 mm
 Wymiary komory: 500 x 400 mm
 Głębokość komory: 200 mm

Akcesoria: patrz strona 62



Rysunki techniczne

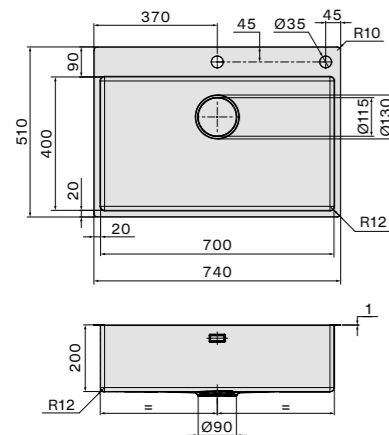

Kod produktu i wykończenie

Sposób montażu
 Kod
 SGA7000F.00#SSF
Wykończenie
 Stal inox AISI 304

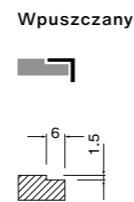

Wymiary otworu montażowego

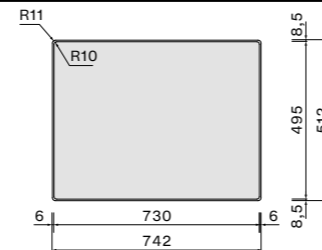

Sposób montażu
 Kod
 SGA7000F.00#SSF
Wykończenie
 Stal inox AISI 304

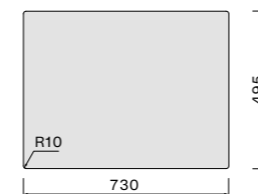

Sugerowane zestawy

Kolekcja Pure steel

Kolekcja Trevi



Rysunki techniczne

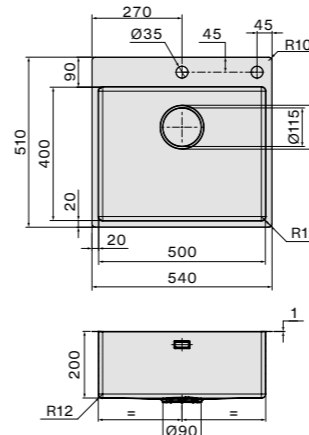

Kod produktu i wykończenie

Sposób montażu
 Kod
 SGA5000F.00#SSF
Wykończenie
 Stal inox AISI 304

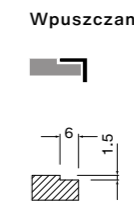

Wymiary otworu montażowego

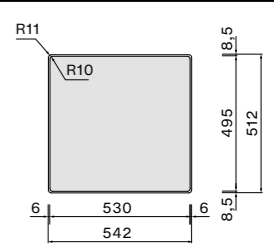

Sposób montażu
 Kod
 SGA5000F.00#SSF
Wykończenie
 Stal inox AISI 304

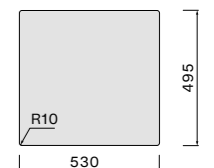

Sugerowane zestawy

Kolekcja Pure steel

Kolekcja Trevi



Garda 40

- Stal inox AISI 304 18/10
- Grubość stali 1 mm
- Promień wewnętrzny 12 mm
- Wykończenie stali Duplo Scotch Brite
- Głębokość komory 200 mm
- Zestaw mocujący w zestawie
- Otwór przelewowy
- Bezszwowy system odwadniający Falmecc
- Włókno dźwiękochłonne
- Korek automatyczny w zestawie

Korpus szafki: 50 cm
 Wymiary zewnętrzne: 440 x 510 mm
 Wymiary komory: 400 x 400 mm
 Głębokość komory: 200 mm

Akcesoria: patrz strona 62



Garda 34

- Stal inox AISI 304 18/10
- Grubość stali 1 mm
- Promień wewnętrzny 12 mm
- Wykończenie stali Duplo Scotch Brite
- Głębokość komory 200 mm
- Zestaw mocujący w zestawie
- Otwór przelewowy
- Bezszwowy system odwadniający Falmecc
- Włókno dźwiękochłonne
- Korek automatyczny w zestawie

Korpus szafki: 60 cm
 Wymiary zewnętrzne: 380 x 510 mm
 Wymiary komory: 340 x 400 mm
 Głębokość komory: 200 mm

Akcesoria: patrz strona 62



Rysunki techniczne

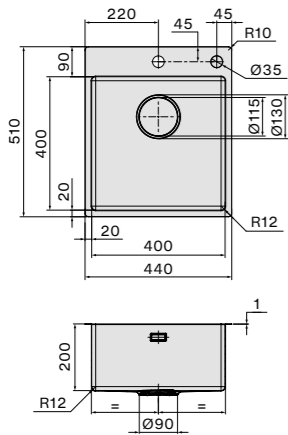

Kod produktu i wykończenie

Sposób montażu
 Kod
 SGA4000F.00#SSF
Wykończenie
 Stal inox AISI 304

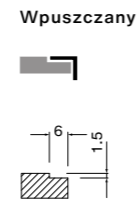

Wymiary otworu montażowego

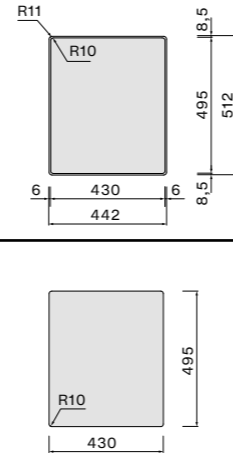

Sposób montażu
 Kod
 SGA4000F.00#SSF
Wykończenie
 Stal inox AISI 304

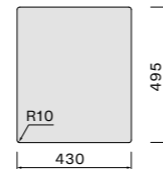

Sugerowane zestawy

Kolekcja
 Pure steel

Kolekcja
 Trevi



Rysunki techniczne

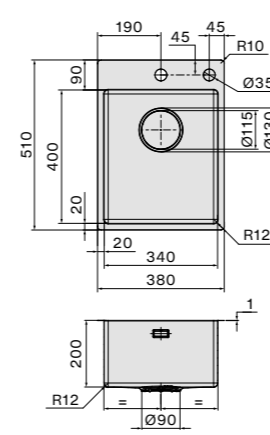

Kod produktu i wykończenie

Sposób montażu
 Kod
 SGA3400F.00#SSF
Wykończenie
 Stal inox AISI 304

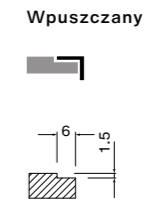

Wymiary otworu montażowego

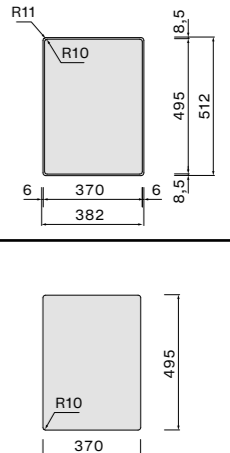

Sposób montażu
 Kod
 SGA3400F.00#SSF
Wykończenie
 Stal inox AISI 304

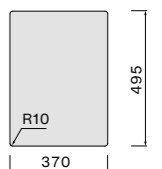

Sugerowane zestawy

Kolekcja
 Pure steel

Kolekcja
 Trevi



Kolekcja Iseo

Innowacje materiałowe.

Ceramix jest wynikiem nowatorskich badań: w wyniku połączenia nanocząstek ceramicznych i żywicy akrylowych otrzymano innowacyjny materiał o właściwościach nigdy wcześniej nie osiągniętych. Ceramix to 6 różnych żywic, które sprawiają, że jest on wodoodporny oraz odporny na plamy. Materiał ten charakteryzuje się również idealnie jednolitą powierzchnią, która jest absolutnie gładka i odporna na uderzenia i ścieranie.

Dostępne w kolorze białym lub czarnym, zlewozmywaki z kolekcji Iseo o geometrycznych kształtach, zostały zaprojektowane tak, aby idealnie harmonizować się z różnymi przestrzeniami kuchennymi, zachowując z biegiem lat swoje walory estetyczne i funkcjonalne.



Solidny, gładki i kompaktowy, innowacyjny materiał Ceramix zastosowany w zlewozmywakach Iseo gwarantuje jednolitość koloru, długą żywotność i łatwość czyszczenia.



Sposób montażu

- Nakładany
- Podwieszany

Cechy charakterystyczne

- Wykończenie Ceramix
- Grubość krawędzi 6 mm
- Głębokość komory 200 mm
- Zestaw mocujący w zestawie
- Otwór przelewowy
- Korek odpływowy w kolorze (Ceramix)





Iseo 40 Black

- Wykończenie Ceramix
- Grubość krawędzi 6 mm (slim edge)
- Głębokość komory 200 mm
- Zestaw mocujący w zestawie
- Otwór przelewowy
- Korek odpływowy w kolorze (Ceramik)

Korpus szafki: 45 cm
 Wymiary zewnętrzne: 456 x 456 mm
 Wymiary komory: 400 x 400 mm
 Głębokość komory: 200 mm

Akcesoria: patrz strona 62



Iseo 40 White

- Wykończenie Ceramix
- Grubość krawędzi 6 mm (slim edge)
- Głębokość komory 200 mm
- Zestaw mocujący w zestawie
- Otwór przelewowy
- Korek odpływowy w kolorze (Ceramik)

Korpus szafki: 45 cm
 Wymiary zewnętrzne: 456 x 456 mm
 Wymiary komory: 400 x 400 mm
 Głębokość komory: 200 mm

Akcesoria: patrz strona 62

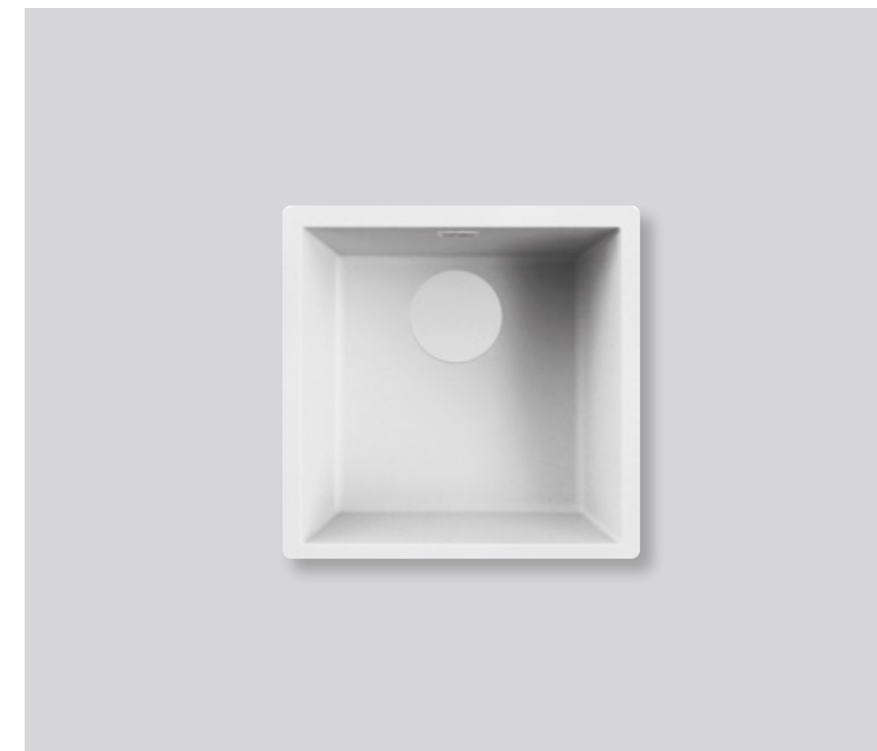

Rysunki techniczne

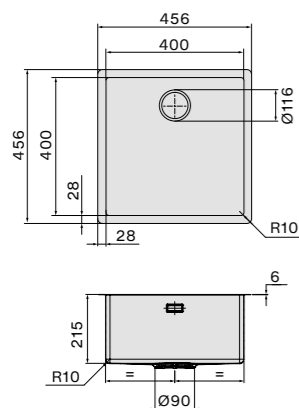

Kod produktu i wykończenie

Sposób montażu
 Nakładany
Kod
 SIS4000F.00#CBF
Wykończenie
 Ceramix

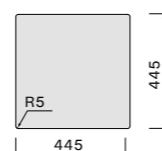

Sposób montażu

Kod
 SIS4000F.00#CBF
Wykończenie
 Ceramix

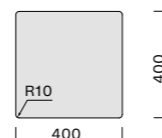
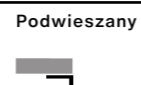

Sugerowane zestawy

Kolekcja Iseo Corner Kolekcja Iseo Round Kolekcja Trevi Round Black



Rysunki techniczne

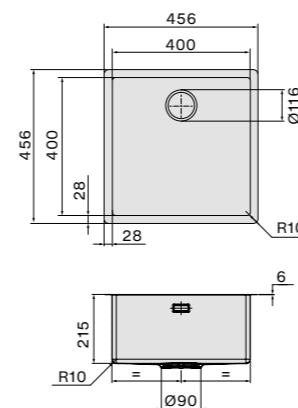

Kod produktu i wykończenie

Sposób montażu
 Nakładany
Kod
 SIS4000F.00#CWF
Wykończenie
 Ceramix

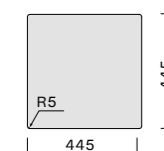

Sposób montażu

Kod
 SIS4000F.00#CWF
Wykończenie
 Ceramix

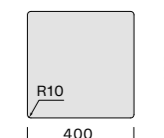
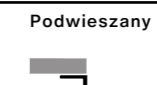

Sugerowane zestawy

Kolekcja Iseo Corner Kolekcja Iseo Round



Iseo 50 Black

- Wykończenie Ceramix
- Grubość krawędzi 6 mm (slim edge)
- Głębokość komory 200 mm
- Zestaw mocujący w zestawie
- Otwór przelewowy
- Korek odpływowy w kolorze (Ceramix)

Korpus szafki: 60 cm
 Wymiary zewnętrzne: 556 x 456 mm
 Wymiary komory: 500 x 400 mm
 Głębokość komory: 200 mm

Akcesoria: patrz strona 62



Iseo 50 White

- Wykończenie Ceramix
- Grubość krawędzi 6 mm (slim edge)
- Głębokość komory 200 mm
- Zestaw mocujący w zestawie
- Otwór przelewowy
- Korek odpływowy w kolorze (Ceramix)

Korpus szafki: 60 cm
 Wymiary zewnętrzne: 556 x 456 mm
 Wymiary komory: 500 x 400 mm
 Głębokość komory: 200 mm

Akcesoria: patrz strona 62

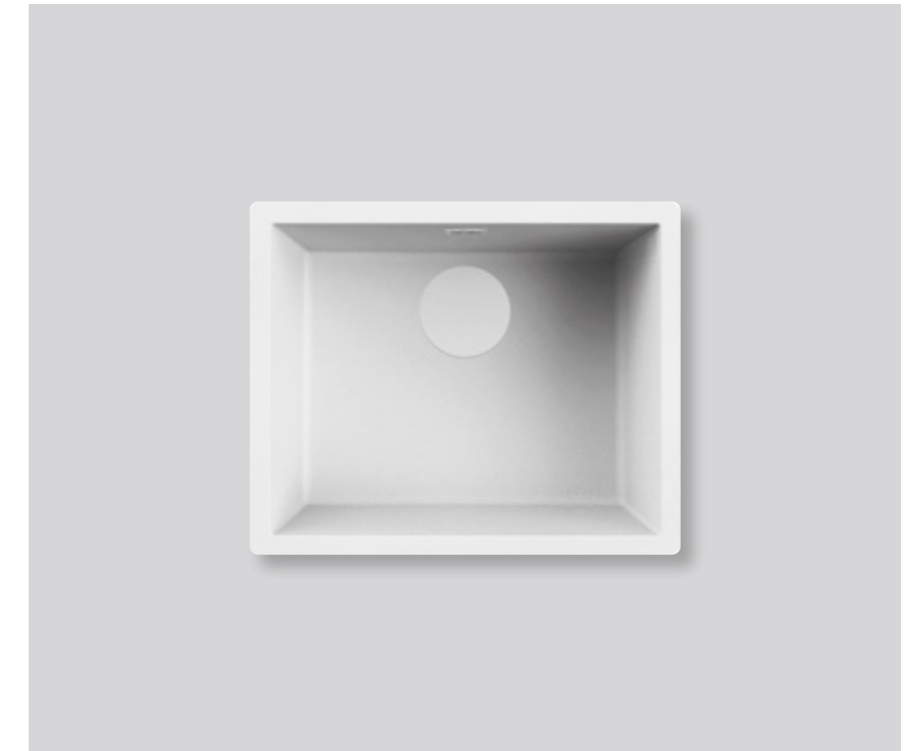

Rysunki techniczne

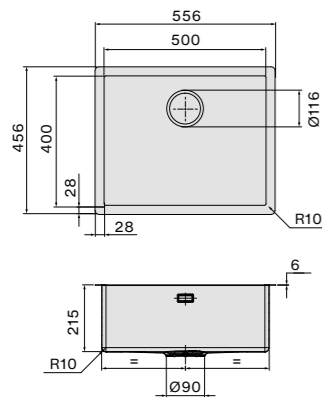

Kod produktu i wykończenie

Sposób montażu
 Kod
 SIS5000F.00#CBF
Wykończenie
 Ceramix

Nakładany

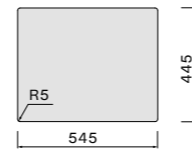

Sposób montażu

Kod
 SIS5000F.00#CBF
Wykończenie
 Ceramix

Podwieszany

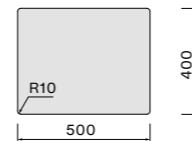

Sugerowane zestawy

Kolekcja Iseo Corner Kolekcja Iseo Round Kolekcja Trevi Round Black



Rysunki techniczne

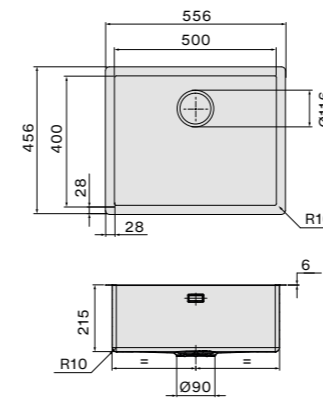

Kod produktu i wykończenie

Sposób montażu
 Kod
 SIS5000F.00#CWF
Wykończenie
 Ceramix

Nakładany

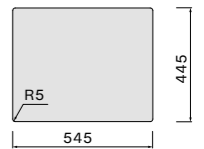

Sposób montażu

Kod
 SIS5000F.00#CWF
Wykończenie
 Ceramix

Podwieszany

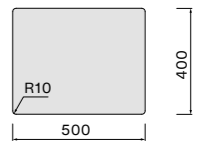

Sugerowane zestawy

Kolekcja Iseo Corner Kolekcja Iseo Round



Iseo 70 Black

- Wykończenie Ceramix
- Grubość krawędzi 6 mm (slim edge)
- Głębokość komory 200 mm
- Zestaw mocujący w zestawie
- Otwór przelewowy
- Korek odpływowy w kolorze (Ceramix)

Korpus szafki: 80 cm
 Wymiary zewnętrzne: 756 x 456 mm
 Wymiary komory: 700 x 400 mm
 Głębokość komory: 200 mm

Akcesoria: patrz strona 62



Iseo 70 White

- Wykończenie Ceramix
- Grubość krawędzi 6 mm (slim edge)
- Głębokość komory 200 mm
- Zestaw mocujący w zestawie
- Otwór przelewowy
- Korek odpływowy w kolorze (Ceramix)

Korpus szafki: 80 cm
 Wymiary zewnętrzne: 756 x 456 mm
 Wymiary komory: 700 x 400 mm
 Głębokość komory: 200 mm

Akcesoria: patrz strona 62



Rysunki techniczne

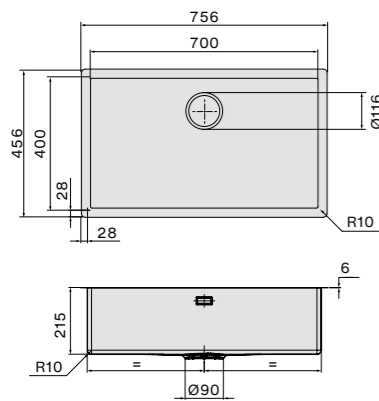

Kod produktu i wykończenie

Sposób montażu
 Kod
 SIS7000F.00#CBF
Wykończenie
 Ceramix

Nakładany

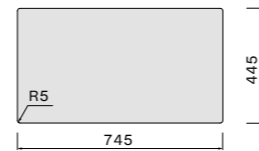

Sposób montażu

Kod
 SIS7000F.00#CBF
Wykończenie
 Ceramix

Podwieszany

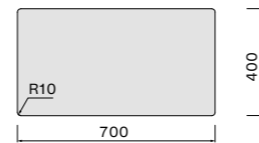

Sugerowane zestawy

Kolekcja Iseo Corner Kolekcja Iseo Round Kolekcja Trevi Round Black



Rysunki techniczne

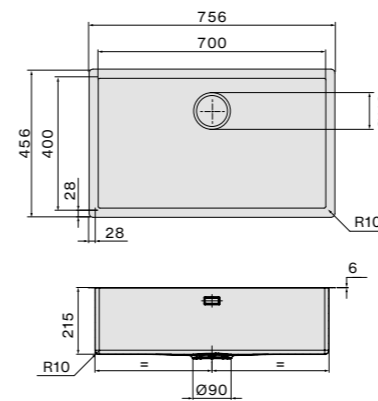

Kod produktu i wykończenie

Sposób montażu
 Kod
 SIS7000F.00#CWF
Wykończenie
 Ceramix

Nakładany

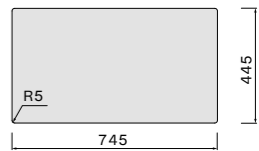

Sposób montażu

Kod
 SIS7000F.00#CWF
Wykończenie
 Ceramix

Podwieszany

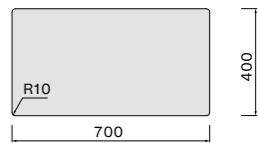

Sugerowane zestawy

Kolekcja Iseo Corner Kolekcja Iseo Round





Baterie kuchenne

Doskonałość Falmecc można również dostrzec w bateriach kuchennych. Wybór dokonany z dbałością o każdy szczegół, aby sprostać wszelkim wymaganiom stylistycznym i użytkowym, tworząc najbardziej różnorodne i fascynujące kombinacje ze zlewozmywakami Falmecc oraz najróżniejszymi blatami kuchennymi.

Kolekcje

- Trevi
- Pure Steel
- Iseo
- Easy

Pure steel

Pure Essence.

Kolekcja baterii wykonana w całości ze stali AISI 304, inspirowana koncepcją minimalistycznego designu i czystej techniki, dostosowana do codziennych potrzeb w domowej kuchni. Naturalny i całkowicie nadający się do recyklingu materiał - stal najlepiej harmonizuje się ze światem Falmecc, idealnie dopasowując się do zlewozmywaków i okapów wykonanych z tego samego materiału.

Dostępnych jest kilka wersji stylistycznych, o właściwościach zaprojektowanych tak, aby baterie harmonizowały się z wieloma przestrzeniami kuchennymi.



Higieniczna, odporna na korozję i łatwa do czyszczenia stal AISI 304 zapewnia najwyższy poziom jakości pod każdym względem.



Pure steel



Pure steel flat

- Bateria jednouchwytywa zlewozmywakowa
- Płaska obrotowa wylewka
- Węże przyłączeniowe 3/8" żeńskie
- Średnica otworu montażowego $\varnothing 35$ mm

Inox MPSP.00#SSF

Pure steel square

- Bateria jednouchwytywa zlewozmywakowa
- Okrągła obrotowa wylewka
- Węże przyłączeniowe 3/8" żeńskie
- Średnica otworu montażowego $\varnothing 35$ mm

Inox MPSS.00#SSF
Black MPSS.00#MBF

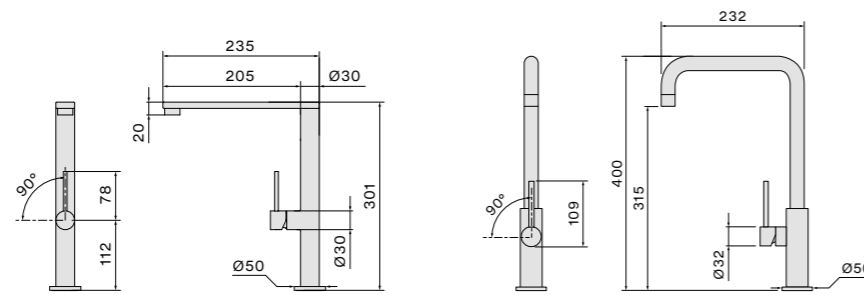

Inox / Black



Pure steel corner

- Bateria jednouchwytywa zlewozmywakowa
- Obrotowa wyciągana wylewka
- Węże przyłączeniowe 3/8" żeńskie
- Średnica otworu montażowego $\varnothing 35$ mm

Inox MPSC.00#SSF

Pure steel round

- Bateria jednouchwytywa zlewozmywakowa
- Okrągła obrotowa wyciągana wylewka
- Węże przyłączeniowe 3/8" żeńskie
- Średnica otworu montażowego $\varnothing 35$ mm

Inox MPSR.00#SSF

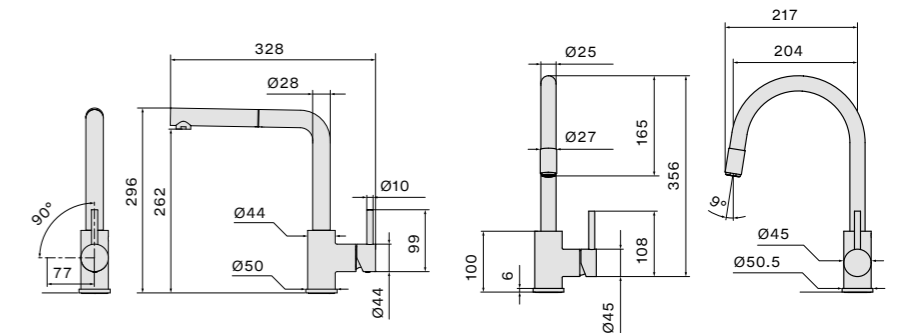

Trevi

Elegancja i dbałość o szczegóły.

Ta kolekcja charakteryzuje się smukłymi i opływowymi liniami, gdzie każdy detal był przedmiotem precyzyjnego studium stylistycznego i funkcjonalnego. Oferta podzielona została ze względu na różne rozwiązania techniczne, unikalne kształty i wykończenia, w tym PVD innowacyjną obróbkę, która pozwala na ich idealne połączenie ze zlewozmywakami z kolekcji Como PVD.

Od klasycznej baterii w wersji Round, przez współczesny styl Corner, po model Trevi Pro wywodzący się ze świata profesjonalnego. Wszystkie modele Trevi są wyposażone w wyciąganą wylewkę, która ułatwia w kuchni wszelkie czynności zmywania.



Obróbka PVD powoduje, że jony metali są przyciągane do powierzchni przedmiotu,

tworząc w ten sposób niezwykle odporną powłokę.





Trevi Round

- Jednouchwytowa bateria zlewozmywakowa
- Okrągła, obrotowa, wyciągana wylewka z funkcją prysznica
- Węże przyłączeniowe 3/8" żeńskie
- Średnica otworu montażowego ø35 mm

Chrom	MTRR.00#CHF
Black	MTRR.00#MBF
PVD Gunmetal	MTRR.00#PPF
PVD Rame	MTRR.00#PQF
PVD Oro	MTRR.00#PGF

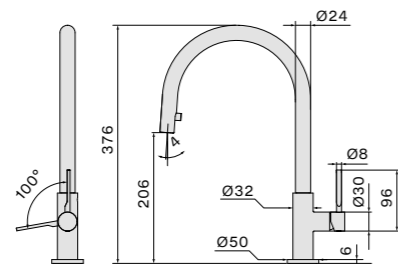

Trevi Corner

- Jednouchwytowa bateria zlewozmywakowa
- Obrotowa, wyciągana wylewka z funkcją prysznica
- Węże przyłączeniowe 3/8" żeńskie
- Średnica otworu montażowego ø35 mm

Chrom	MTRC.00#CHF
Black	MTRC.00#MBF
PVD Gunmetal	MTRC.00#PPF
PVD Rame	MTRC.00#PQF
PVD Oro	MTRC.00#PGF

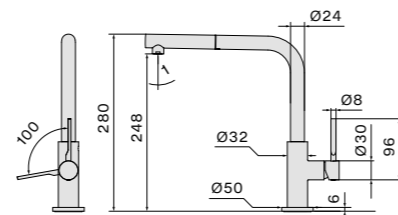

Chrom / Black / PVD Gunmetal / PVD Rame / PVD Oro



Trevi Pro

- Jednouchwytowa bateria zlewozmywakowa
- Obrotowa, regulowana wylewka
- Węże przyłączeniowe 3/8" żeńskie
- Średnica otworu montażowego ø35 mm

Chrom	MTRP.00#CHF
Black	MTRP.00#MBF
PVD Gunmetal	MTRP.00#PPF
PVD Rame	MTRP.00#PQF
PVD Oro	MTRP.00#PGF

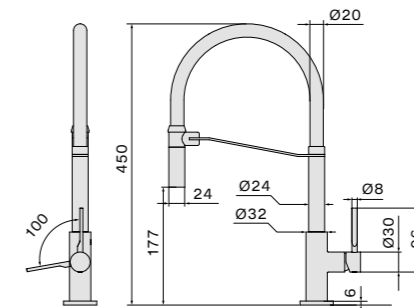

Trevi Double

- Jednouchwytowa bateria zlewozmywakowa
- Obrotowa wyciągana wylewka z dodatkowym wypływem na filtrowaną wodę
- Węże przyłączeniowe 3/8" żeńskie
- Średnica otworu montażowego ø35 mm

Chrom	MTRD.00#CHF
-------	-------------

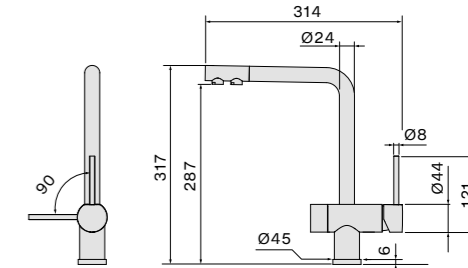





Iseo Corner

- Jednouchwytowa bateria zlewozmywakowa
- Obrotowa wyciągana wylewka
- Chowana rączką prysznicą
- Węże przyłączeniowe 3/8" żeńskie
- Średnica otworu montażowego ø35 mm

Black MISC.00#BLF
White MISC.00#WHF

Iseo Round

- Jednouchwytowa bateria zlewozmywakowa
- Obrotowa wylewka
- Węże przyłączeniowe 3/8" żeńskie
- Średnica otworu montażowego ø35 mm

Black MISR.00#BLF
White MISR.00#WHF

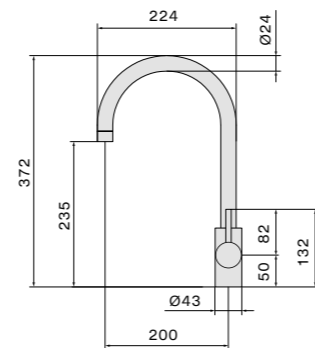
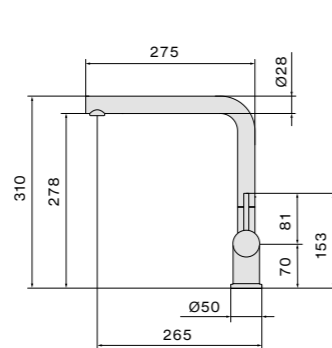

Easy Square

- Jednouchwytowa bateria zlewozmywakowa
- Obrotowa, cylindryczna wylewka
- Węże przyłączeniowe 3/8" żeńskie
- Średnica otworu montażowego ø35 mm

Chrom MEAS.00#CHF
Black MEAS.00#MBF

Easy Round

- Jednouchwytowa bateria zlewozmywakowa
- Okrągła obrotowa wylewka
- Węże przyłączeniowe 3/8" żeńskie
- Średnica otworu montażowego ø35 mm

Chrom MEAR.00#CHF
Black MEAR.00#MBF

Easy Corner

- Jednouchwytowa bateria zlewozmywakowa
- Obrotowa wyciągana wylewka
- Chowana rączką prysznicą
- Węże przyłączeniowe 3/8" żeńskie
- Średnica otworu montażowego ø35 mm

Chrom MEAC.00#CHF

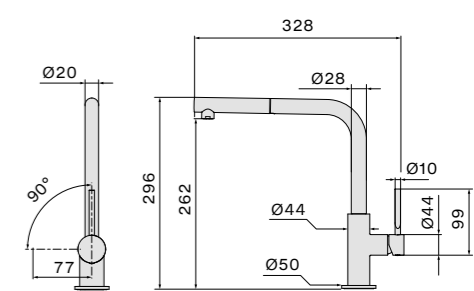
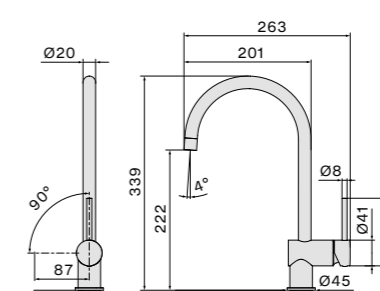
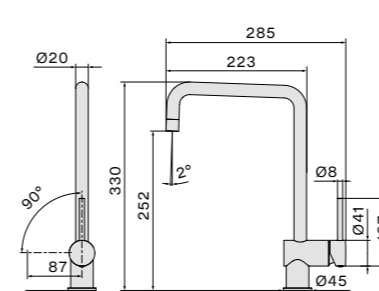

Chrom / Black



Wyposażenie opcjonalne i akcesoria

Zmywanie, odcedzanie, krojenie, przygotowywanie: dzięki wyposażeniu opcjonalnemu i akcesoriom stworzonym do zlewozmywaków z kolekcji Falmecc Water, przekształcającym obszar zmywania w autentyczną przestrzeń przygotowania potraw, każda operacja w kuchni będzie jeszcze łatwiejsza, każde doznanie będzie jeszcze przyjemniejsze i satysfakcjonujące.

Wyposażenie opcjonalne i akcesoria



Deska do krojenia **Drewno Iroko**
 Grubość: 20 mm
 Wymiary: 330 x 436 mm
 Kod: KACL.991



Deska do krojenia **Polietylen**
 Grubość: 18 mm
 Wymiary: 330 x 420 mm
 Kod: KACL.992



Rollmata 440
(Zwijana mata)
 Wymiary: 310 x 440 x 10 mm
 Kolor: Czarny matowy
 Kod: KACL.994



Deska do krojenia **HPL**
 Wymiary: 280 x 420 mm
 Kod: KACL.993



Automatyczny zawór odpływowy

Black
 White
 Chrom

Kolekcja Garda
 - w zestawie



Dozownik na mydło Dozownik na mydło
 (może być montowany w każdym typie zlewozmywaka Falmecc).

- Stal inox AISI 304 18/10
- Wykończenie satynowe
- Pojemność zbiornika 250 ml
- Napełniany od góry (nie trzeba odkręcać zbiornika)

Dozownik na płyn okrągły
 Kod:
 KACL.985#IF (inox)
 KACL.985#DF (PVD Gunmetal)
 KACL.985#CF (PVD Oro-Złoty)
 KACL.985#UF (PVD Rame-Miedź)



Durszlak
Stal inox AISI 304 18/10
 Grubość: 1 mm
 Wymiar zewnętrzny: 200 x 440 mm
 Wymiar wewnętrzny: 155 x 390 mm
 Głębokość: 100 mm
 Kod: KACL.982#IF



Ociekacz
Stal inox AISI 304 18/10
 Grubość: 1 mm
 Wymiar zewnętrzny: 200 x 440 mm
 Wymiar wewnętrzny: 155 x 390 mm
 Głębokość: 30 mm
 Kod: KACL.983#IF



Stal inox AISI 304 18/10
 Grubość: 1 mm
 Wymiar zewnętrzny: 370 x 440 mm
 Wymiar wewnętrzny: 325 x 390 mm
 Głębokość: 30 mm
 Kod: KACL.984#IF

Pielęgnacja i konserwacja

Stal nierdzewna to najlepszy materiał na zlew kuchenny: jest higieniczny, wytrzymały, odporny na rdzę i korozję. Zlewozmywaki Falmece wykonane są ze stali nierdzewnej AISI 304 18/10 (EN 1.4301), stop zawierający (72%) żelaza, (18%) chromu i niklu (10%), który jest szczególnie odporny na korozję, zgodnie z normą EN ISO 3651 -2 i ASTM A262 E. Dzięki swojemu składowi stal AISI 304 sprawia, że zlewozmywak pozostaje niezmienny przez całe życie.

Niemniej brak prawidłowej konserwacji stali może doprowadzić do powstania plam (białawych, opalizujących lub rdzawych), które w żadnym wypadku nie oznaczają złej jakości lub wady materiału. Najczęściej plamy powstają w wyniku parowania wody, pozostawiając osady z substancji mineralnych, resztek jedzenia i płynów do mycia naczyń, płynów kuchennych, soli, soku z cytryny lub pomidora, które nie zostały całkowicie wypłukane.



Zlewozmywaki ze stali nierdzewnej

Aby uniknąć jakichkolwiek problemów, Falmece zaleca wykonanie codziennego prostego, ale prawidłowego czyszczenia zlewu, przestrzegając następujących wytycznych:

- Po każdym użyciu wyczyść zlew ciepłą wodą z łagodnym mydłem, używając miękkiej gąbki
- W przypadku uporczywego zabrudzenia zamocz miękką szmatkę w następujących roztworach:

- Woda z octem (80% wody i 20% octu)

- Sok z cytryny rozcieńczony wodą

- Niekorozyjne i/lub nieściernie domowe środki czyszczące

Gdy produkt nie jest lub nie będzie długo używany należy podjąć następujące środki ostrożności: energicznie przetrzeć wszystkie powierzchnie ze stali nierdzewnej ściereczką lekko nasączoną wazeliną, aby utworzyć warstwę ochronną. Po wykonaniu tych czynności należy wywietrzyć pomieszczenie.



Zlewozmywaki kompozytowe

Zlewozmywaki kompozytowe Falmece wykazują wysoką odporność na wysoką temperaturę i uderzenia. Są odporne na chemiczne środki do mycia kuchni i posiadają atest na bezpośredni kontakt z żywnością. Do codziennego czyszczenia zlewozmywaka kompozytowego Falmece wystarczy gorąca woda i zwykły środek czyszczący do użytku domowego.

Aby uniknąć osadzania się kamienia, zalecamy czyszczenie zlewu po każdym użyciu miękką szmatką ciepłą wodą z mydłem. Po każdym czyszczeniu dokładnie wypłucz zlew i osusz miękką ściereczką. Zaleca się natychmiastowe usunięcie wszelkich plam spowodowanych przez żywność lub substancje barwiące. Zwykłe plamy po żywności (z herbaty, kawy, soku) można łatwo usunąć bardzo gorącą wodą z mydłem.

- Nie używaj ściernych środków czyszczących ani druciaków.

- Nie używaj chemicznych środków czyszczących, które nie nadają się do użytku w kuchni.

- Nie wlewaj do zlewozmywaka substancji agresywnych, takich jak alkohol, benzyna, wybielacz lub rozpuszczalnik: produkty te mogą uszkodzić powierzchnię zlewozmywaka.

- Nie używaj powierzchni zlewozmywaka jako powierzchni do cięcia; użycie polietylenowych i drewnianych desek do krojenia może zmniejszyć ryzyko uszkodzenia zlewozmywaka.

- Nie wrzucaj ostrych lub ciężkich przedmiotów do zlewozmywaka. Unikaj jednoczesnego umieszczania na zlewozmywaku bardzo gorącego i bardzo zimnego przedmiotu.

- Nie kładź na zlewozmywaku bardzo gorących przedmiotów. Używaj podstawek do gorących przedmiotów. Włącz zimną wodę podczas nalewania wrzątku do zlewozmywaka.

- Nie myj żadnego elementu zlewozmywaka w zmywarce.

Zlewozmywaki PVD

Specjalną powłokę PVD uzyskuje się poprzez próżniowe osadzanie wybranych metali na podłożu ze stali nierdzewnej. Technologia PVD zapewnia trwałą powłokę o wysokiej odporności na ścieranie i korozję. Zalecamy stosowanie łagodnego środka czyszczącego o neutralnym pH, aby zachować kolor PVD.

- Nie używaj ściernych środków czyszczących, wełny stalowej ani żelaznych druciaków.

- Nie myj żadnego elementu zlewozmywaka w zmywarce. Zawsze wycieraj zgodnie z kierunkiem włókien.

- **NIE UŻYWAĆ ŚRODKÓW CZYSZCZĄCYCH ZAWIERAJĄCYCH NASTĘPUJĄCE SUBSTANCJE:**

Roztwory na bazie chloru, wybielacze i środki wybielające, amoniak, nadtlenek wodoru, kwas fluorowodorowy, środki na bazie aktywnego tlenu. Wszystkie te produkty uszkadzają wykończenie powierzchni PVD.

- Nie wrzucaj do zlewu ostrych lub ciężkich przedmiotów.

Producent nie ponosi odpowiedzialności za szkody powstałe w wyniku nieprzestrzegania niniejszych wytycznych dotyczących pielęgnacji i konserwacji oraz w przypadku innych zastosowań niż wymienione powyżej.

Nieprzestrzeganie instrukcji pielęgnacji i konserwacji może spowodować unieważnienie gwarancji producenta.

Falmec Polska Sp. z o.o.

ul. Rzemieśnicza 4
05-082 Blizne Łaszczyńskiego
biuro@falmecpolska.pl
falmecpolska.pl

Falmec S.p.A

via dell'Artigianato, 42 z.i.
31029 Vittorio Veneto
Treviso — Italy
info@falmec.com
falmec.com

Photos
Eye Studio/Fabio Cussigh

Styling
Eye Studio/Beppe Mangia

Graphic Design
Designwork

Texts editing
Daniele Varelli

*Post-production photos
and color separation*
Luce Group

Printed in Italy
©June 2023
Europrint - Imoco Group

