

Catálogo general  
Campanas & Sistemas de cocción  
2024

# Aire

Invisible e indispensable, el aire es el tema subyacente de las investigaciones y de las soluciones Falmecc, para responder al deseo cada vez más en auge de habitabilidad, sostenibilidad y armonía en la cocina: el corazón y el alma del hogar.

**falmecc**



**falmec**



# Índice A—Z

## Leyenda tecnológica

004 Empresa	009  E.ion® System	013  Silence NRS®
006 Tecnología	011  Circle.Tech	015  No-Drop System
016 Diseño	011  Multi-Air	055  Dialogue System

## 018 Superficie e inducción

020 Brera
028 Quantum Pro
036 Quantum Pro Easy
038 Zero
046 Zero Easy

048 Placas de inducción
056 Inducción 58 cm
057 Inducción 78 cm
058 Inducción 88 cm
059 Inducción 90 cm

## 060 Campanas

090 Alba
162 Dama
136 Elle
132 Europa 175
200 Fusion
072 Gruppo Incasso
078 Gruppo Incasso NRS
080 Gruppo Incasso Pro

140 Levante
120 Light
186 Lumina NRS

174 Mare E.ion
216 Mercurio

102 Nube
108 Nube 140
094 Nuvola
100 Nuvola 140

068 Parallel
192 Plane
197 Plane NRS
178 Polar

110 Sirio
156 Soffio
166 Sophie
173 Sophie Lamp
126 Spazio
131 Spazio 130
114 Stella

084 Vega
206 Verso
210 Verso Easy
211 Verso NRS
146 Vetra
066 Virgola Evolution
065 Virgola No-Drop Touch
062 Virgola Touch
152 Vogue

212 Zeus Pro
--------------

## 220 Notas técnicas y accesorios

222 Recirculación o extracción al exterior
224 Kit filtro recirculación
226 Recambio de filtro anti-olores
227 Tabla de filtros anti-olores
229 Recambio filtros anti-grasa
230 Motores

232 Instalación
233 Opciones de instalación campanas de techo
234 Accesorios de instalación
236 Deflectores para recirculación
237 Uso y mantenimiento
238 Condiciones de venta

# Índice instalación

## Superficie 018

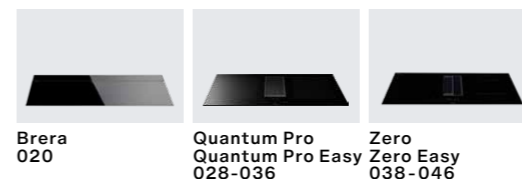

## Inducción 048

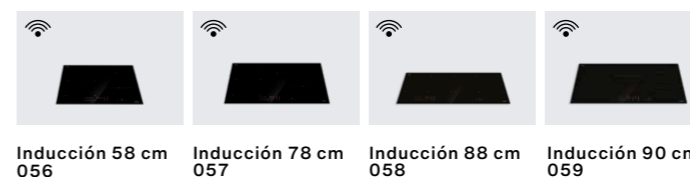

## Mueble alto 060



## Techo 085



## Isla 118



## Mural / Isla 184



## Mural 198







# Ingenio. Experiencia. Pasión. Investigación. Atención

## ***La innovación está en el aire: soluciones para una nueva calidad de vida***

Con el tiempo, Falmecc se ha convertido en un punto de referencia en el mundo de la extracción en la cocina. Una evolución tecnológica y de diseño que continúa desde hace décadas, transformando nuevas necesidades y estilos de vida en soluciones concretas que mejoran el día a día de las personas.

## ***Cultura del producto: el verdadero "Made in Italy"***

Cada producto Falmecc está diseñado, desarrollado y fabricado íntegramente en Vittorio Veneto, cerca de Venecia. En esta zona, conocida como el "Inox Valley", la tradición artesanal ha evolucionado hasta el punto de dar vida a uno de los distritos industriales italianos más importantes para el procesamiento del acero. En Falmecc, el conocimiento de la materia prima se fusiona con habilidades humanas únicas y procesos industriales avanzados. Una cultura de producto compartida, que se expresa en un perfecto equilibrio entre creatividad y concreción, para dar vida a excelentes creaciones en las que cada detalle cuenta.

## ***Sostenibilidad: respeto por el hombre y la naturaleza***

Falmecc es una empresa familiar, que ha crecido sin perder nunca de vista sus raíces culturales, la conexión con el territorio y con la gente: valores fundamentales que marcan la diferencia. La sostenibilidad se expresa, por tanto, en un modelo general de desarrollo en armonía con el territorio en el que opera. Los esfuerzos de la empresa se concentran, por un lado, en una producción cada vez más Green, alimentada por fuentes de energía renovables, y por otro, en una investigación continua encaminada a crear productos destinados a perdurar en el tiempo y soluciones tecnológicas respetuosas con el medio ambiente. Una misión que no sólo mejora la calidad del aire que respiramos en casa, sino que también contribuye a salvaguardar a los seres humanos, a atmósfera y los recursos naturales del planeta.





## Tecnología e innovación para las personas

Falmec transforma el creciente deseo de bienestar, salud y confort en los ambientes domésticos, en soluciones y productos concretos al servicio de los sentidos: sus campanas satisfacen el sentido del olfato, la vista, el oído, el tacto y soluciones diseñadas para cocinar, por supuesto también el gusto. Con décadas de experiencia en sus productos, Falmec siempre ha combinado la innovación con el desarrollo de tecnologías patentadas lo que nos permiten alcanzar nuevos objetivos en la mejora de la calidad de vida en el hogar.



# Respira bien para vivir mejor

A menudo, cuando pensamos en el aire que respiramos, tendemos a darle mayor importancia a los ambientes externos. Sin embargo, dentro del hogar y particularmente en la cocina donde pueden proliferar bacterias, moho, virus, polen y otras sustancias nocivas. Los olores y la humedad también son factores que comprometen el confort en el hogar. Para remediarlo, Falmecc ha desarrollado soluciones tecnológicas de última generación que filtran y purifican el aire y que además garantizan el máximo silencio y confort.

## **Tecnología E.ion® System: la única que higieniza el aire**

Gracias a la ionización bipolar controlada, las campanas con tecnología E.ion System liberan al ambiente iones que reproducen la calidad del aire que se respira en la alta montaña o en los bosques amazónicos. De esta forma, además de neutralizar malos olores y agentes irritantes o contaminantes, el aire filtrado e ionizado por las campanas tiene un efecto positivo en el equilibrio psicofísico de las personas, redundando también en una mejora del estado de ánimo y la concentración.

En las campanas equipadas con tecnología E.ion System, un sensor en forma de hoja detecta la presencia de compuestos orgánicos volátiles (COV), gases olorosos, formaldehído, humo de cigarrillo y otros contaminantes que puedan estar presentes en el ambiente. Cuando el sensor detecta un empeoramiento de estos parámetros, se vuelve amarillo y, gracias a la función automática, la campana se activa por sí sola, purificando e higienizando el aire mediante ionización bipolar controlada. A medida que mejoran las condiciones ambientales, la hoja vuelve a ser verde: por lo tanto, es un excelente indicador para controlar constantemente la calidad del aire en la cocina.



Sensor E.ion System

La tecnología E.ion System y su adaptación a los sistemas de aspiración Falmecc están protegidas por patentes internacionales y certificaciones de organismos autorizados. Las pruebas realizadas en las universidades de Udine y Milán, según la norma UNI EN 13725:2004, han certificado una reducción de entre el 70% y el 95% de los olores desagradables.



Descubra más sobre nuestra tecnología E.ion



# La innovación está en el aire

## Tecnologías para un aire mejor

Falmec presenta soluciones tecnológicas exclusivas y patentadas para la máxima funcionalidad y rendimiento. Las campanas Falmec, tanto en modo recirculación como de extracción, satisfacen una necesidad humana primaria: respirar. Estudios profundos, cuidado del proyecto y soluciones tecnológicas únicas permiten total efectividad en el desempeño operativo, para garantizar en cada ambiente el mejor aire. La atención prestada a la calidad del aire en el hogar y a las cuestiones medioambientales ha impulsado Falmec desarrollará tecnologías de filtración exclusivas que garanticen todas las ventajas de las soluciones de recirculación, sin comprometer el rendimiento de aspiración y la calidad del aire.

## ☞ Carbon.Zeo: recirculación según la naturaleza

Los filtros Carbon.Zeo utilizan materiales naturales como carbón activado y zeolita, un mineral de origen volcánico con una estructura molecular cristalina que absorbe humos y malos olores. Además, la zeolita, en contacto con el flujo de vapores del aire, libera calor, contribuyendo así a reducir la humedad resultante de la cocción. El filtro combinado Carbon.Zeo tiene una vida útil mínima garantizada de 3 años, estimada en 5 años con uso normal de la campana. Cada 18 meses recomendamos regenerarlo colocándolo en el horno a 200°C durante dos horas.



## Tecnología © Circle.Tech: la recirculación tiene una nueva forma

La tecnología Circle.Tech representa un cambio de perspectiva respecto a las campanas tradicionales, ya que se desarrolla horizontalmente, en lugar de verticalmente. Su forma circular permite desarrollar la máxima superficie filtrante en un espacio compacto, obteniendo excelentes prestaciones en cuanto a aspiración, filtración y bajo nivel de ruido. Circle.Tech no requiere conductos de humos y, por lo tanto, hace posible una instalación sencilla y versátil en cualquier entorno. Gracias a la aplicación del filtro combinado Carbon.Zeo el aire se purifica eliminando olores y vapores de cocción. Además, gracias a las dimensiones y volúmenes reducidos del sistema Circle.Tech, se pueden crear modelos de campanas de altura limitada, en sintonía con las nuevas tendencias de diseño.



Diagrama de funcionamiento.

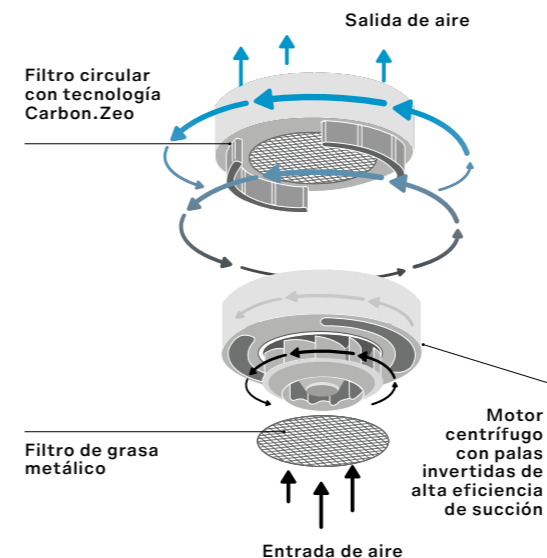

## Tecnología ≡ Multi-Air: Recirculación ultrapotente en un tamaño ultracompacto

La tecnología Multi-Air revoluciona el concepto tradicional de aspiración, normalmente concentrada en un único punto, al dividirlo en múltiples motores de dimensiones ultracompactas distribuidos horizontalmente. La aspiración se generaliza así, con una altura total extremadamente baja: sólo 10 cm. Las ventajas son muchas: mayor silencio, aspiración homogénea y, por último, un diseño con alturas y espesores limitados, como prefiere el gusto estético contemporáneo. Las campanas Multi-Air también están equipadas con el exclusivo filtro Carbon.Zeo que combina las propiedades naturales de la zeolita y el carbón para absorber mejor los compuestos orgánicos de la cocción y el vapor de agua.



# Silencio: vivir la cocina con el máximo confort

El silencio, o la baja ruidosidad en los entornos en los que vivimos, es un factor de bienestar fundamental que a menudo se pasa por alto. Esto es especialmente cierto en la cocina, un lugar donde se desarrollan múltiples actividades y se reúnen múltiples personas, compartiendo momentos de calidez y convivencia.

## Tecnología Silence NRS®

A menudo, la alta potencia del motor de una campana extractora coincide con un nivel de ruido igualmente alto durante el funcionamiento. Falmec ha conseguido combinar rendimiento y bienestar acústico al más alto nivel con la tecnología Silence NRS (Noise Reduction System), un sistema desarrollado en colaboración con laboratorios especializados en dinámica de fluidos que ha permitido crear campanas increíblemente silenciosas.



Descubre más sobre nuestra tecnología Silence NRS®

Los modelos Falmec con tecnología Silence NRS garantizan un funcionamiento extreme-madamente silencioso, gracias a la optimización del flujo de aire y la consiguiente re-ducción de las turbulencias, así como al uso de materiales fono-absorbentes específicos. Las campanas Silence NRS reducen el ruido hasta en un 86%: prácticamente no las puedes oír. Una innovación única en el mercado, disponible en una amplia gama de modelos para diferentes contextos y ambientes decorativos. Por último, la tecnología Silence NRS también es respetuosa con el medio ambiente: todos los materiales fonoabsorbentes utilizados proceden de fuentes recicladas y residuos de fabricación, para minimizar el impacto medioambiental.



Diagrama de flujo interno de una campana NRS. La insonorización de la cámara del motor y el estudio de los flujos de aire reducen al mínimo el ruido de funcionamiento.



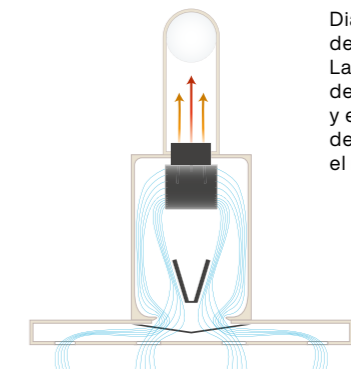
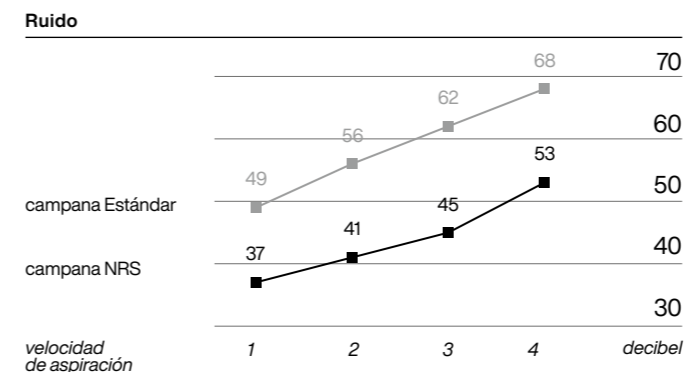

## Tecnología que hace el día a día más fácil

En el hogar, la tecnología se utiliza cada vez más para solucionar múltiples necesidades, satisfacer deseos y simplificar gestos. En línea con esta tendencia, Falmecc ha identificado soluciones que hacen más práctica y cómoda la vida en la cocina, transformándola en una experiencia agradable y gratificante.

### **No-Drop System: captura y elimina la molesta condensación**

No-Drop System es una tecnología innovadora que evita la formación de condensación provocada por los vapores de la cocción: un fenómeno desagradable y frecuente, especialmente cuando se utilizan placas de inducción. El Sistema No-Drop consta de una batería de filtros de láminas cruzadas, diseñados para condensar los vapores y recogerlos en un depósito especial. El resultado es un ambiente de cocina seco y saludable.

 Descubra más sobre nuestra tecnología No-Drop System

### **Dialogue System: conectividad entre campana y placa de inducción**

Con el Dialogue System es posible manejar la campana directamente desde los mandos de la placa de inducción, a través de un control táctil integrado que se conecta con la campana. Gracias a la función automática, la velocidad de extracción se regula automáticamente en función de la potencia de cocción de la placa de inducción y en función de las necesidades. De este modo te olvidas de la campana y te centras solo en cocinar, sin tener que preocuparse en qué velocidad de aspiración tenemos en la campana. Una vez que acabes de cocinar, la campana se apagará automáticamente.

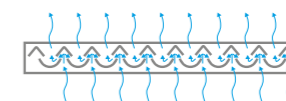
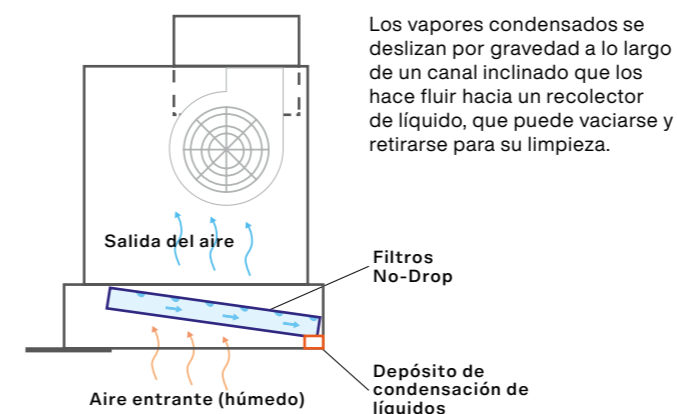

Perfil del filtro de láminas cruzadas con patrón de condensación de vapor.



# El estilo Falmec: un equilibrio ideal entre estética y funcionalidad

Falmec ha sabido desarrollar una verdadera identidad estilística, capaz de equilibrar mejor los valores estéticos y ergonómicos sin comprometer la funcionalidad. El propio desarrollo tecnológico de Falmec abre nuevos horizontes en el diseño, dejando espacio a la creatividad y la belleza. De la investigación del Falmec Lab y de la colaboración con protagonistas del diseño contemporáneo, nacen proyectos diseñados para integrarse en los más diversos contextos arquitectónicos y de decoración, ofreciendo una solución ideal para cada ambiente, gusto y deseo. Falmec escucha las exigencias del presente y se anticipa a las tendencias del mañana, creando productos que satisfacen necesidades concretas, expresando al mismo tiempo una personalidad original y fascinante.

**Reconocimientos del mundo del diseño**  
La habilidad de diseño de Falmec está certificada por los organismos y asociaciones de diseño más importantes, con innumerables premios a lo largo de los años, entre los que destaca el Compasso d'Oro, que ganamos en la edición 2020 con el modelo Spazio, diseñado por Francesco Lucchese. El premio, concedido tras una cuidadosa selección por parte del Observatorio Permanente ADI, tiene como objetivo valorizar y exportar la calidad del diseño Made in Italy en todo el mundo y ha permitido a Falmec entrar con razón en la colección histórica del Premio, expuesta en la Museo del Diseño ADI de Milán. Un resultado prestigioso que se suma a numerosos otros premios internacionales obtenidos por los productos Falmec, como el Good Design Award, el Archiproducts Design Award, el Iconic Award y el Red Dot Design Award.



PREMIO  
COMPASSO D'ORO ADI



GOOD  
DESIGN

archiproducts  
AWARDS  
WINNER



ICD 2  
NYC 2  
AWA 2  
RDD 2  
INNOVATIVE  
INTERIOR  
AWARD



EUROPEAN  
PRODUCT  
DESIGN  
AWARD



GERMAN  
DESIGN  
AWARD  
SPECIAL  
2023



ADI  
DESIGN  
INDEX  
Selezione Compasso d'Oro



BIG SEE  
Product Design  
Award 2023



reddot design award



iF DESIGN  
AWARD  
2023







## Sistemas de cocción

Los sistemas de cocción integran la función de aspiración en las placas de inducción: los humos se recogen, capturan y filtran directamente en su origen. Falmecc ofrece una colección específica de modelos que combinan excelentes tecnologías de cocción con un diseño sofisticado y minimalista, para garantizar una perfecta integración en la encimera de la cocina.

Dentro del mundo de la cocina Falmecc también encontramos una gama de placas de inducción que integran una función Dialogue System para el control automático de la campana y facilitar aún más las actividades en la cocina.



# Brera

## *Tecnología invisible*

El modelo Brera se presenta como un elemento único y esencial, definido por una superficie uniforme donde las zonas de cocción y extracción, delimitadas por una fina hendidura, se integran perfectamente garantizando un efecto de un solo aparato. Cuando está en funcionamiento, la parte trasera se abre automáticamente para extraer los humos de la cocción, de forma perfectamente equilibrada en las cuatro zonas de inducción alineadas. La configuración de la inducción en línea como en un piano, garantiza la máxima libertad y practicidad en las actividades de cocina, gracias a una superficie amplia, uniforme y sin obstáculos.

En su interior Brera esconde tecnología de cocción de última generación y un potente motor brushless que garantiza un excelente rendimiento de aspiración, silencio y eficiencia energética. En la versión de recirculación, Brera está equipada con filtros exclusivos Carbon.Zeo que se pueden insertar directamente desde arriba, para facilitar al máximo su mantenimiento.



Más información sobre Brera

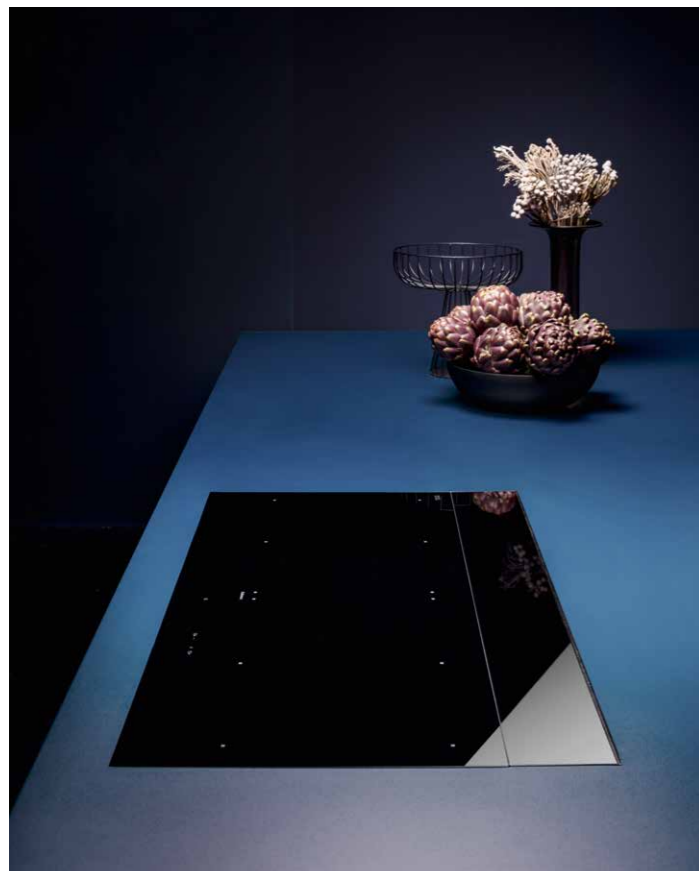

020

Falmec

  
archiproducts  
DESIGN AWARDS  
2022  
WINNER

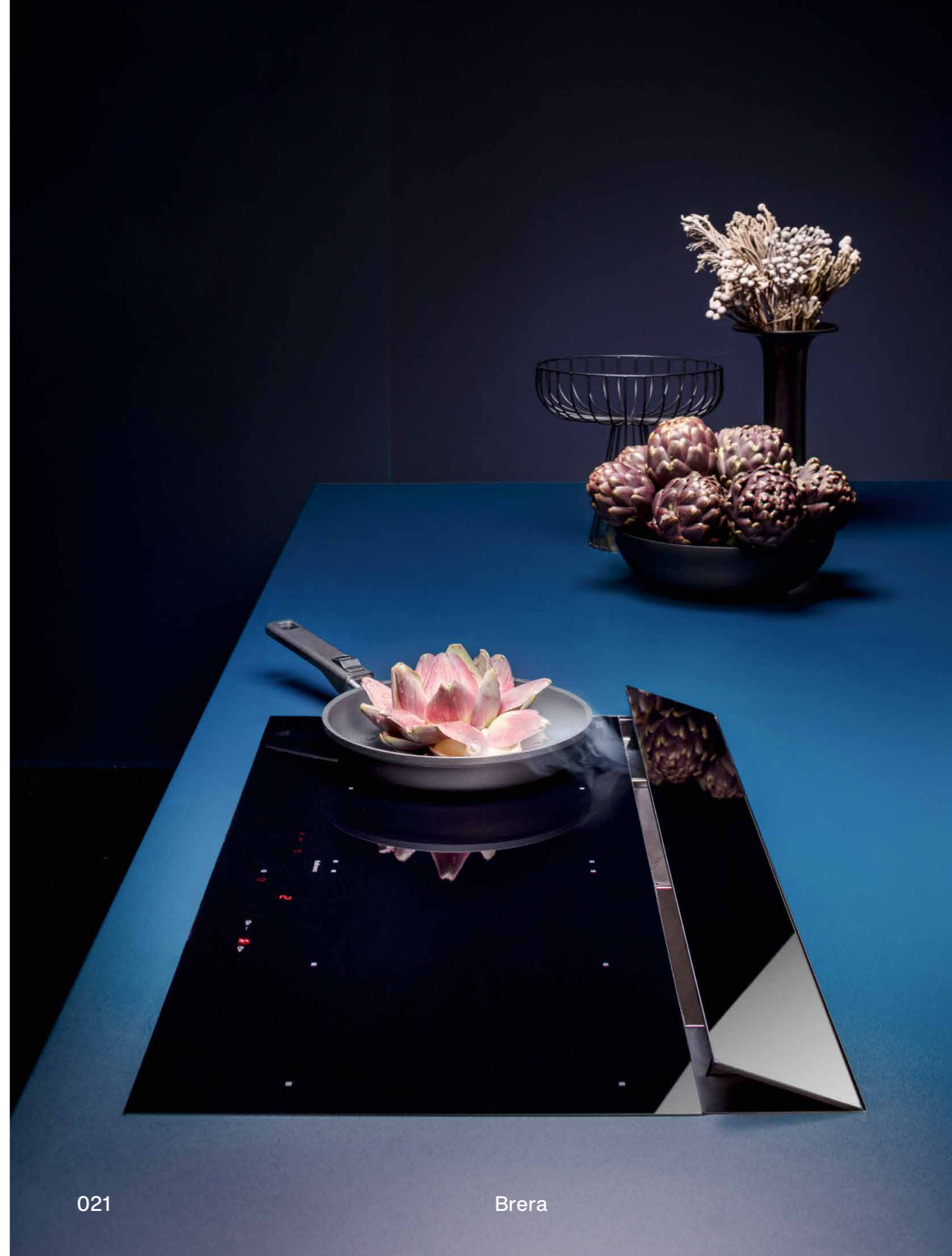

021

Brera









## Minimalismo refinado, con corazón tecnológico



**Potencia silenciosa**  
El uso de un potente motor brushless (800 m<sup>3</sup>/h) garantiza una excelente eficiencia de extracción, eficiencia energética (A+++) y una silenciosidad extrema, redescubriendo el placer de disfrutar en la cocina.



**La mejor recirculación**  
La tecnología de recirculación con filtros Carbon.Zeo combinan la acción del carbón activado, que retiene los olores, con la de la zeolita, que reduce la humedad. El filtro se puede regenerar en el horno garantizando su eficacia hasta por 5 años de uso.



**Tecnología invisible y diseño esencial**  
Brera destaca por la uniformidad de su superficie. Gracias a la coplanaridad entre la zona de cocción y el elemento de aspiración con apertura automática de la visera, la estética se eleva a su forma más esencial.



**Limpieza y mantenimiento fácil**  
El sistema de apertura de la trampilla de cristal oculta la parte funcional y permite una fácil limpieza. Los filtros anti-grasa y Carbon.Zeo están colocados en un soporte extraíble de fácil acceso.



**Modo automático**  
La aspiración se regula automáticamente en relación a la potencia de cocción, permitiendo modularla según la necesidad real y garantizando la optimización del consumo.



**Cocinar sin obstáculos**  
La succión trasera permite trabajar con la máxima comodidad en una zona de cocción amplia y continua, libre de obstáculos. Tecnología Flex Surface permite una cocción homogénea incluso con el uso de cazuelas grandes.

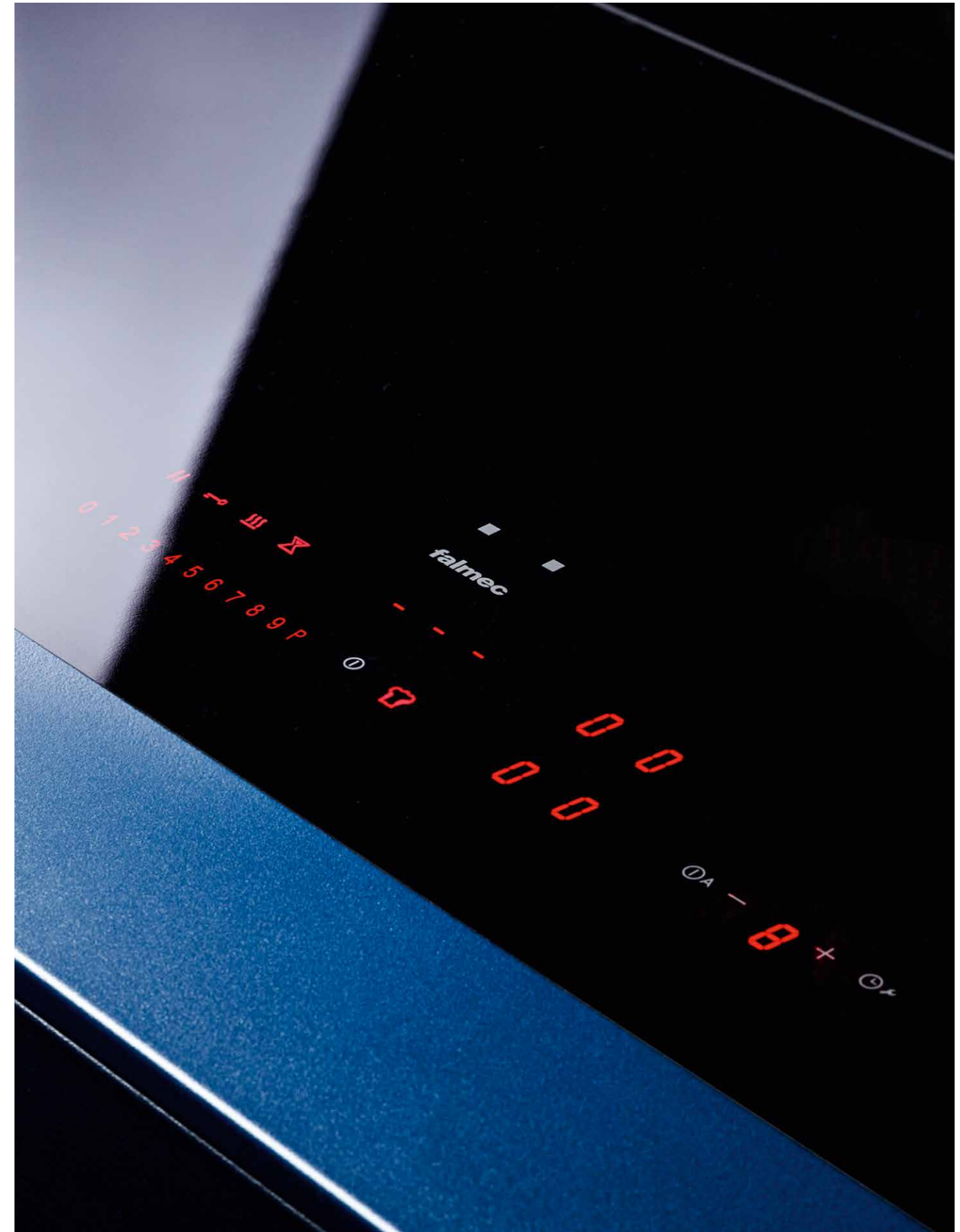



# Brera

diseño Falmec Lab

<b>Instalación</b>	Superficie
<b>Modalidad</b>	Extracción / Recirculación
<b>Dimensiones</b>	89 cm
<b>Materiales / Acabados</b>	Cristal cerámico negro
	
<b>Características</b>	<p>Agujero de extracción con "Flap System" motorizado</p> <p>Aspiración con función Automode</p> <p>Bandeja recolectora de líquidos</p> <p>Zonas de cocción con tecnología "Flex Surface"</p> <p>Filtro Carbon.Zeo extraíble desde arriba para facilitar el mantenimiento</p>
<b>Mandos</b>	<p>Botonera touch slider</p> <p>9 niveles + booster</p>
<b>Nivel de potencia</b>	de 2.8 kw a 7.4 kw
<b>Nivel sonoro</b>	<p>Min. velocidad 33 dB(A)</p> <p>Max. velocidad 53 dB(A)</p>
<b>Motor</b>	Brushless 800 m <sup>3</sup> /h
<b>Filtro</b>	<p>Filtro de grasa metálico extraíble y lavable</p> <p>Filtro Carbon.Zeo con avisador de saturación (opcional)</p>
<b>Voltaje / Frecuencia</b>	220-240V / 50-60Hz
<b>Peso</b>	30 kg
<b>Clase energética</b>	A+++
<b>Zonas de cocción</b>	4
<b>Funciones de cocción</b>	<p>Timer para cada zona</p> <p>Doble puente</p> <p>Mantener caliente (44°)</p> <p>Función pausa</p> <p>Chef function</p> <p>Apagado/desbloqueo de seguridad</p> <p>Detección automática del recipiente</p> <p>Indicador de calor residual</p>

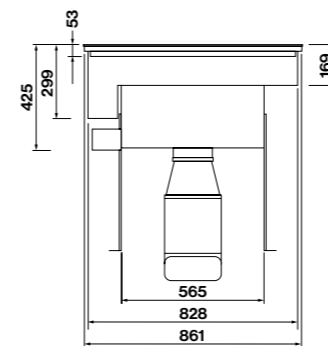

Vista frontal

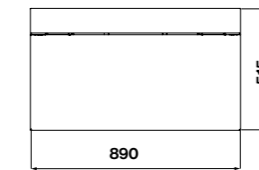

Vista superior

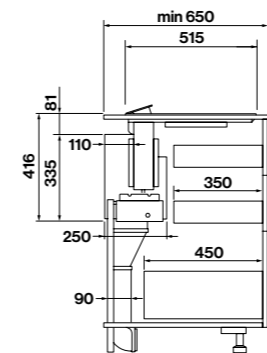

Vista lateral con motor en posición delantera (instalación en la pared)

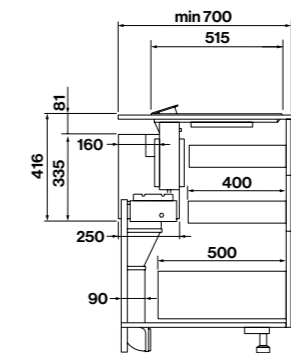

Vista lateral con motor en posición trasera (instalación en la isla)

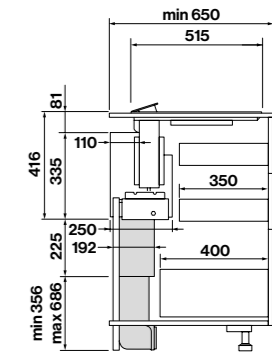

Vista lateral con motor en posición delantera con Silence Kit KACL.1026

## Layout zonas de cocción

<b>Dimensión</b>	4 x 190 x 210 mm
<b>Potencia</b>	2,1 / 3 kW
<b>Recipiente</b>	<p>≥ ø110 mm (solo)</p> <p>≥ 230 mm (puente)</p>

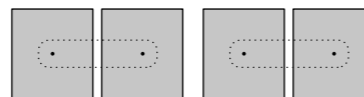

Código	Descripción	Precio (€)
8034122900353	Brera - 89 cm - 800 m3/h	3.395,00
<b>Accesorios</b>		
KACL.1006	Kit filtro Carbon.Zeo	155,00
KACL.1026	Silence Kit	105,00
KACL.1017	Grill rectangular	290,00

## Tipo de instalación

Inset

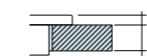

Enrasado

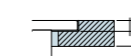

Dimensiones del agujero

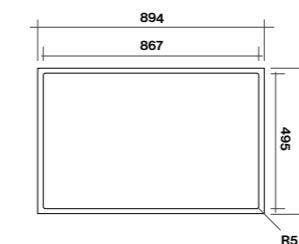
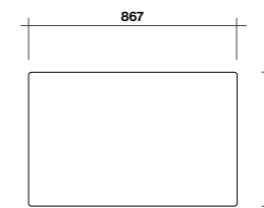

Grill rectangular



## Quantum Pro

### *Prestaciones evolucionadas*

Quantum Pro está a la vanguardia tanto en funcionalidad, gracias a los mandos táctiles deslizantes, como en tecnología de cocción caracterizada por un alto rendimiento de inducción y funciones avanzadas como reconocimiento automático de ollas, temporizador para cada zona de cocción y modo de mantener caliente.

La estética también se ve realizada por una serigrafía minimalista “all black”, en línea con las últimas tendencias estéticas en la cocina. Quantum Pro está disponible en la versión Easy en recirculación, que ofrece la máxima facilidad de instalación y mantenimiento, gracias al filtro Carbon.Zeo integrado en el cuerpo de la campana y a la salida directa en la parte trasera.







SCHOTT CERAN®

falmec

|| - X 008 8  
- - - 8  
⊖ - 8 + ⊕



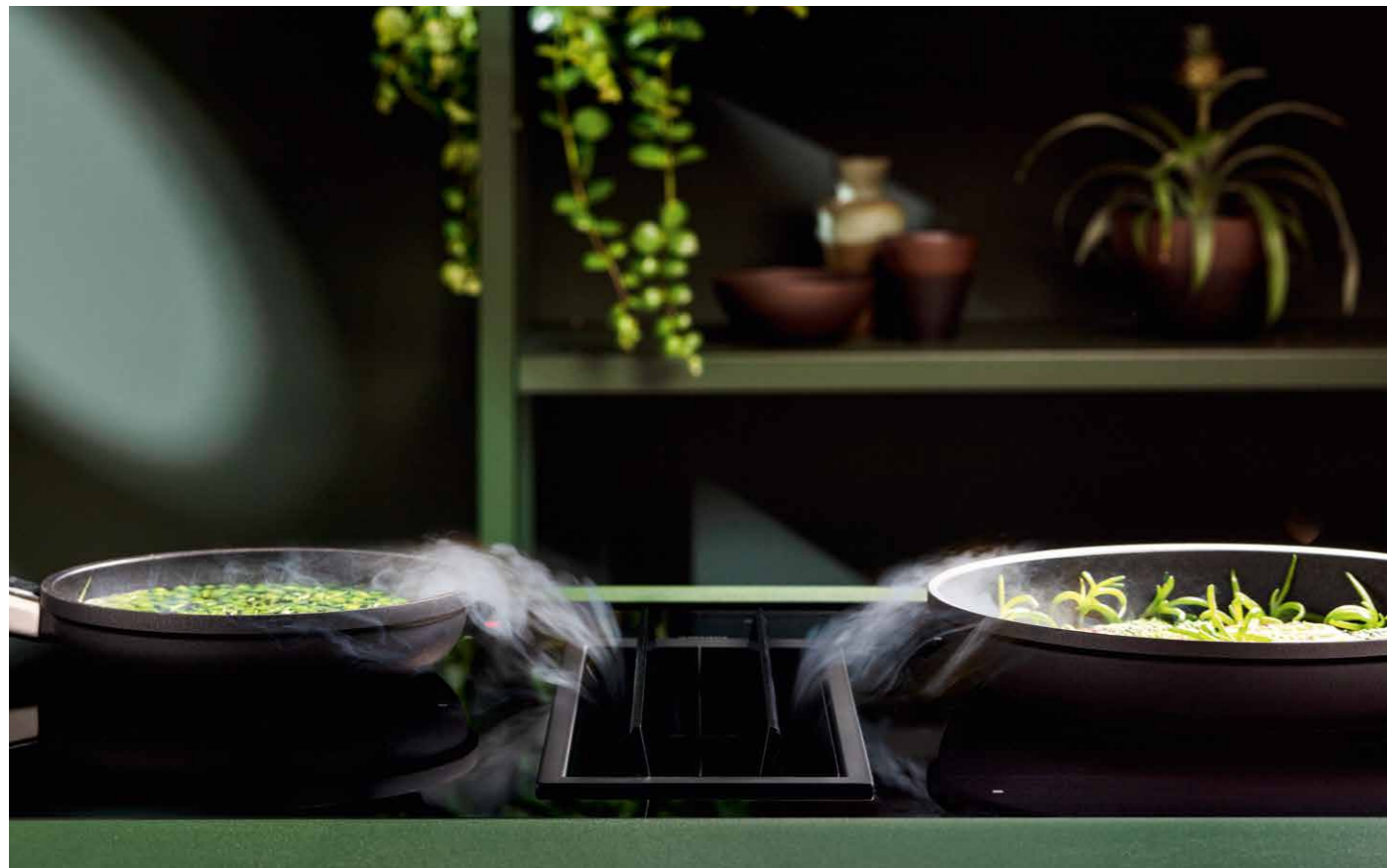

## Estética minimalista, absoluta funcionalidad y precisión



### Flap System

La apertura de la zona de aspiración se produce gracias a dos aletas de vidrio que aportan uniformidad cromática. Sobre toda el área de cocción cuando se cierran. El marco de acero negro resistente a los arañazos que delimita la zona de aspiración ha sido diseñado para evitar el derrame accidental de líquidos durante la cocción.



### Flex surface

La tecnología Flex surface de Quantum Pro incluye la función de doble puente que permite un uso extremadamente versátil incluso con recipientes grandes.



### Fácil instalación

Quantum Pro Easy es la versión "plug-and-play" con salida trasera es fácil para instalar ya que no requiere conductos. Esta configuración permite aprovechar al máximo la profundidad del mueble.



### Fácil limpieza

El sistema de apertura de la trampilla de cristal, oculta la parte funcional y permite una fácil limpieza.



### La mejor recirculación

Tecnología de recirculación filtros Carbon.Zeo combinan la acción del carbón activado, que retiene los olores, con la de la zeolita, que reduce la humedad. El filtro se puede regenerar en el horno para garantizar su eficacia hasta por 5 años de uso.



### Modo automático

La aspiración se regula automáticamente en relación a la potencia de cocción, permitiendo modularla según la necesidad real y garantizando la optimización del consumo.





# Quantum Pro

diseño Falmec Lab

<b>Instalación</b>	Superficie
<b>Modalidad</b>	Extracción / Recirculación
<b>Dimensiones</b>	84 cm
<b>Materiales / Acabados</b>	Cristal cerámico negro Marco de extracción en acero negro mate con tratamiento superficial antiarañazos
	
<b>Características</b>	Agujero de extracción con "Flap System" motorizado Aspiración con función Automode Bandeja recolectora de líquidos Zonas de cocción con tecnología "Flex Surface"
<b>Mandos</b>	Botonera touch slider 9 niveles + booster
<b>Nivel de potencia</b>	de 2.8 kw a 7.4 kw
<b>Nivel sonoro</b>	Min. velocidad 46 dB(A) Max. velocidad 64 dB(A)
<b>Motor</b>	Brushless 600 m <sup>3</sup> /h
<b>Filtro</b>	Filtro de grasa metálico extraíble y lavable Filtro Carbon.Zeo con avisador de saturación (opcional)
<b>Voltaje / Frecuencia</b>	220-240V / 50-60Hz
<b>Peso</b>	27 kg
<b>Clase energética</b>	A+
<b>Zonas de cocción</b>	4
<b>Funciones de cocción</b>	Timer para cada zona Doble puente Mantener caliente (44°) Función pausa Apagado/desbloqueo de seguridad Detección automática del recipiente Indicador de calor residual

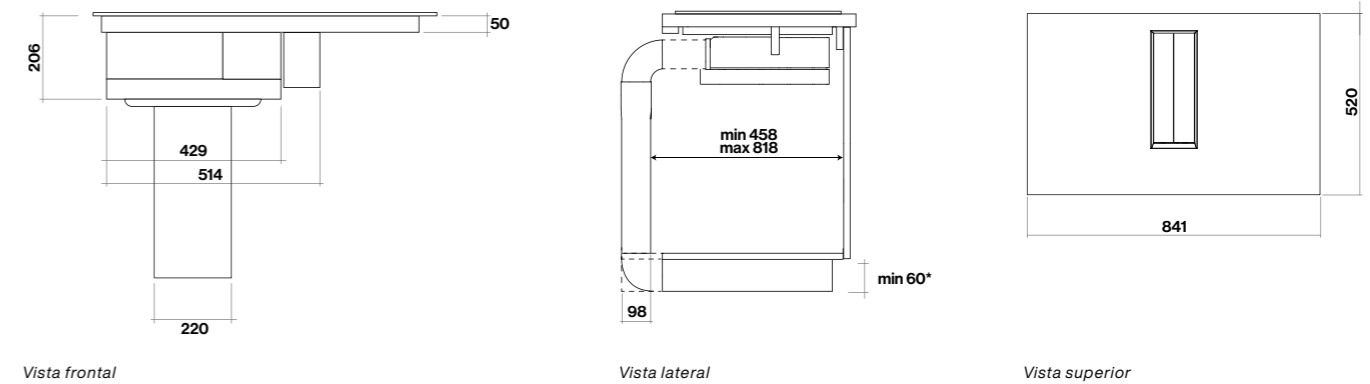
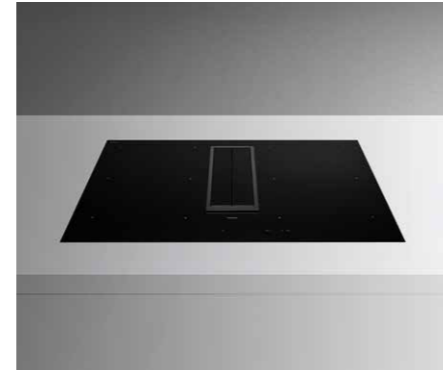

## Layout zonas de cocción

<b>Dimension</b>	4 x 210 x 190 mm
<b>Potencia</b>	2,1 / 3 kW
<b>Recipiente</b>	≥ ø110 mm (solo) ≥ 230 mm (puente)

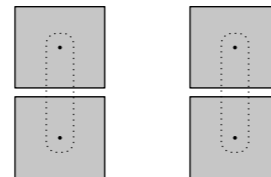

Código	Descripción	Precio (€)
8034122900339	Quantum Pro - 84 cm - 600 m3/h	2.750,00
<b>Accesorios</b>		
KACL.930	Filtro Carbon.Zeo bajo mueble h100 mm	475,00
KACL.951	Kit filtro bajo mueble h60 mm	610,00
KACL.955	Rejilla de aluminio para la salida del aire	46,00
KACL.155#NF	Cornisa negra	185,00
KACL.1017	Grill rectangular	290,00

## Tipo de instalación

Inset

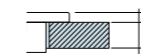

Enrasado

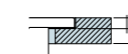

Dimensiones del agujero

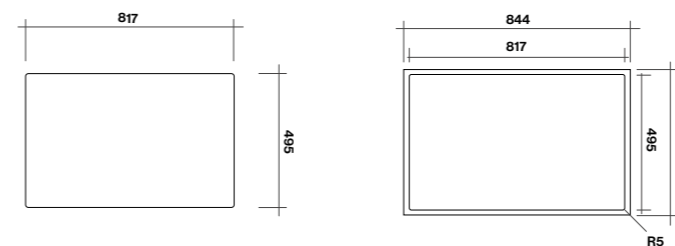

Grill rectangular



# Quantum Pro Easy

diseño Falmec Lab

<b>Instalación</b>	Superficie
<b>Modalidad</b>	Recirculación Easy
<b>Dimensiones</b>	84 cm
<b>Materiales / Acabados</b>	Cristal cerámico negro Marco de extracción en acero negro mate con tratamiento superficial antiarañazos
	
<b>Características</b>	Agujero de extracción con "Flap System" motorizado Aspiración con función Automode Bandeja recolectora de líquidos Zonas de cocción con tecnología "Flex Surface"
<b>Mandos</b>	Botonera touch slider 9 niveles + booster
<b>Nivel de potencia</b>	de 2.8 kw a 7.4 kw
<b>Nivel sonoro</b>	Min. velocidad 46 dB(A) Max. velocidad 64 dB(A)
<b>Motor</b>	Brushless 600 m <sup>3</sup> /h
<b>Filtro</b>	Filtro de grasa metálico extraíble y lavable Filtro Carbon.Zeo con avisador de saturación
<b>Voltaje / Frecuencia</b>	220-240V / 50-60Hz
<b>Peso</b>	26 kg
<b>Clase energética</b>	A+
<b>Zonas de cocción</b>	4
<b>Funciones de cocción</b>	Timer para cada zona Doble puente Mantener caliente (44°) Función pausa Apagado/desbloqueo de seguridad Detección automática del recipiente Indicador de calor residual

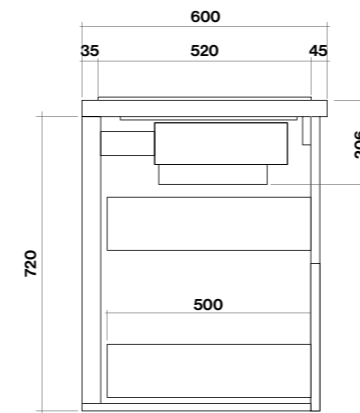
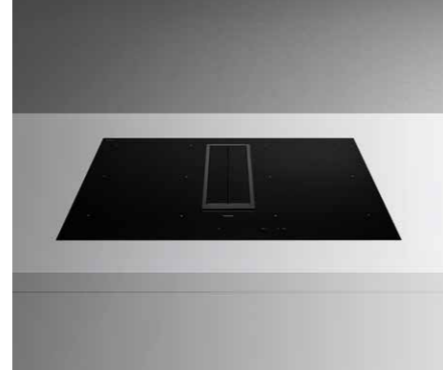

Vista lateral

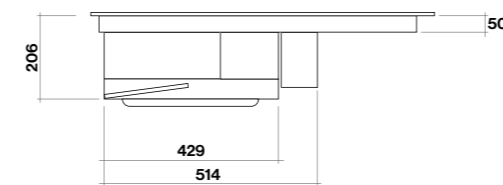

Vista frontal

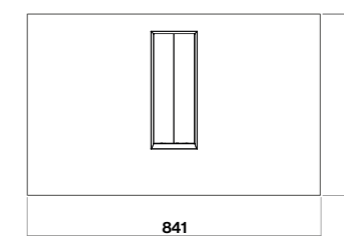

Vista superior

## Layout zonas de cocción

<b>Dimensión</b>	4 x 210 x 190 mm
<b>Potencia</b>	2,1 / 3 kW
<b>Recipiente</b>	≥ ø110 mm (solo) ≥ 230 mm (puente)

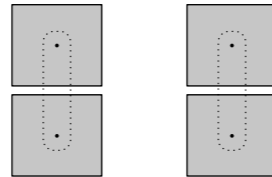

Código	Descripción	Precio (€)
8034122900346	Quantum Pro Easy - 84 cm - Recirculación - 600 m3/h	2.895,00
<b>Accesorios</b>		
KACL.155#NF	Cornisa negra	185,00
KACL.963	Filtro Carbon.Zeo (recambio)	155,00
KACL.1017	Grill rectangular	290,00

## Tipo de instalación

Inset

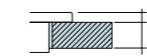

Enrasado

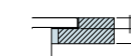

Dimensiones del agujero

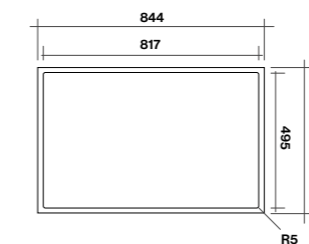
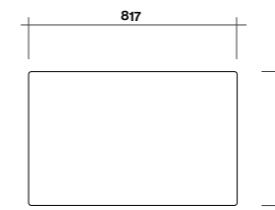

Grill rectangular



# Zero

## *Integración versátil*

Con su elegante juego de geometrías, Zero destaca por el rigor de su diseño, limpio y sin relieves, que permite una perfecta integración en la encimera de la cocina. La parte central de aspiración está equipada con un panel de cristal que se puede mover horizontalmente, para centralizar la aspiración donde sea necesario. La placa está equipada con inductores para cada tipo de sartén y también con un puente que permite unir dos zonas de cocción y controlarlas con un solo mando.

Su diseño perfectamente liso garantiza la máxima facilidad de limpieza. Zero también está disponible en la versión Easy recirculación, con filtro Carbon.Zeo incorporado y salida directa en la parte trasera, para ofrecer una comodidad ideal en la instalación y el mantenimiento.



Más información sobre Zero







040

Falmec

041

Zero



## Estética minimalista, absoluta funcionalidad y precisión



### Flat design

Con su elegante juego de geometrías, Zero destaca por su diseño riguroso, limpio y sin relieves, que permite una perfecta integración en la encimera de la cocina.



### Air Slide System

La aspiración se orienta según la necesidad gracias a un elemento deslizante que permite concentrar la potencia de aspiración dependiendo de la posición de la olla. La aspiración se mejora y el consumo se reduce.



### Fácil limpieza y mantenimiento

Zero Easy es la versión "plug-and-play" con salida trasera y es fácil de instalar ya que no requiere tubos. Esta configuración permite aprovechar al máximo la profundidad del mueble. El filtro anti-olor integrado en el cuerpo de aspiración se puede extraer desde la parte superior para facilitar el mantenimiento.



### Fácil limpieza

El elemento de aspiración orientable también actúa como mango para el mantenimiento y limpieza de la parrilla, filtro anti-olor y bandeja recolectora de líquidos.



### La mejor recirculación

Tecnología de recirculación Carbon.Zeo combinan la acción del carbón activado, que retiene los olores, con la de la zeolita, que reduce la humedad. El filtro se puede regenerar en el horno para garantizar su eficacia hasta por 5 años de uso.



### Modo automático

La aspiración se regula automáticamente en relación a la potencia de cocción, permitiendo modularla según la necesidad real y garantizando la optimización del consumo.



# Zero

diseño Falmec Lab

<b>Instalación</b>	Superficie
<b>Modalidad</b>	Extracción / Recirculación
<b>Dimensiones</b>	84 cm
<b>Materiales / Acabados</b>	Cristal cerámico negro
	
<b>Características</b>	<p>Agujero de extracción con sistema "Air Slide"</p> <p>Aspiración con función Automode</p> <p>Filtro Carbon.Zeo extraíble desde arriba para facilitar el mantenimiento</p> <p>Bandeja recolectora de líquidos</p> <p>Zonas de cocción con tecnología "Flex Surface"</p>
<b>Mandos</b>	<p>Botonera touch slider</p> <p>9 niveles + booster</p>
<b>Nivel de potencia</b>	de 2.8 kw a 7.4 kw
<b>Nivel sonoro</b>	<p>Min. velocidad 52 dB(A)</p> <p>Max. velocidad 59 dB(A)</p>
<b>Motor</b>	Brushless 600 m <sup>3</sup> /h
<b>Filtro</b>	<p>Filtro de grasa metálico extraíble y lavable</p> <p>Filtro Carbon.Zeo con avisador de saturación (opcional)</p>
<b>Voltaje / Frecuencia</b>	220-240V / 50-60Hz
<b>Peso</b>	28 kg
<b>Clase energética</b>	A+
<b>Zonas de cocción</b>	4
<b>Funciones de cocción</b>	<p>Timer para cada zona</p> <p>Puente</p> <p>Mantener caliente (44°)</p> <p>Función pausa</p> <p>Apagado/desbloqueo de seguridad</p> <p>Detección automática del recipiente</p> <p>Indicador de calor residual</p>

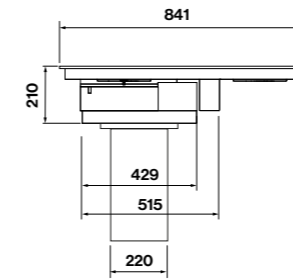
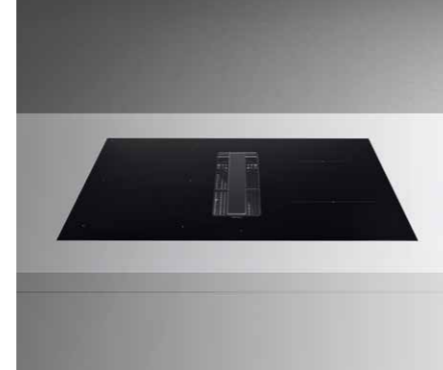

Vista frontal

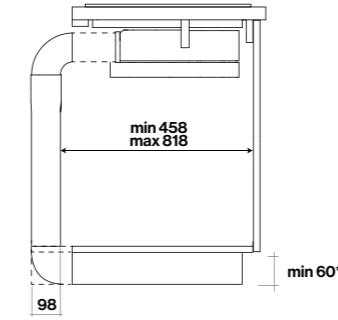

Vista lateral

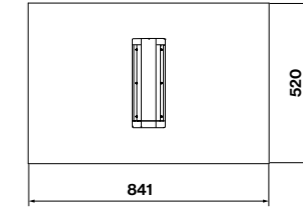

Vista superior

## Layout zonas de cocción

<b>Dimensión</b>	2 x 210 x 190 mm	1 x ø175 mm	1 x ø215 mm
<b>Potencia</b>	2,1 / 3 kW	1,4 / 2,1 kW	2,3 / 3 kW
<b>Recipiente</b>	≥ ø110 mm (solo) ≥ 230 mm (puente)	≥ ø90 mm	≥ ø110 mm

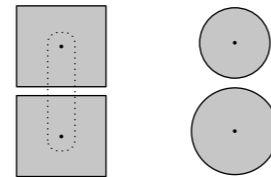

Código	Descripción	Precio (€)
8034122900933	Zero - 84 cm - 600 m3/h	2.650,00
<b>Accesorios</b>		
KACL.930	Filtro Carbon.Zeo bajo mueble h100 mm	475,00
KACL.951	Kit filtro bajo mueble h60 mm	610,00
KACL.955	Rejilla de aluminio para la salida del aire	46,00
KACL.155#NF	Cornisa negra	185,00
KACL.1017	Grill rectangular	290,00

## Tipo de instalación

Inset

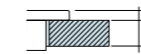

Enrasado

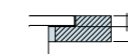

Dimensiones del agujero

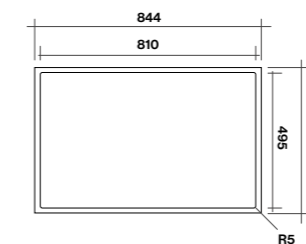
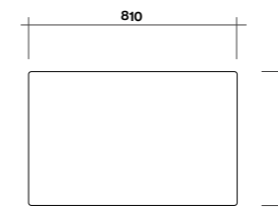

Grill rectangular

# Zero Easy

diseño Falmec Lab

<b>Instalación</b>	Superficie
<b>Modalidad</b>	Recirculación Easy
<b>Dimensiones</b>	84 cm
<b>Materiales / Acabados</b>	Cristal cerámico negro
<b>Características</b>	<p>●</p> Agujero de extracción con sistema "Air Slide" Aspiración con función Automode Bandeja recolectora de líquidos Zonas de cocción con tecnología "Flex Surface"
<b>Mandos</b>	Botonera touch slider 9 niveles + booster
<b>Nivel de potencia</b>	de 2.8 kw a 7.4 kw
<b>Nivel sonoro</b>	Min. velocidad 52 dB(A) Max. velocidad 59 dB(A)
<b>Motor</b>	Brushless 600 m <sup>3</sup> /h
<b>Filtro</b>	Filtro de grasa metálico extraíble y lavable Filtro Carbon.Zeo con avisador de saturación
<b>Voltaje / Frecuencia</b>	220-240V / 50-60Hz
<b>Peso</b>	28 kg
<b>Clase energética</b>	A+
<b>Zonas de cocción</b>	4
<b>Funciones de cocción</b>	Timer para cada zona Puente Mantener caliente (44°) Función pausa Apagado/desbloqueo de seguridad Detección automática del recipiente Indicador de calor residual

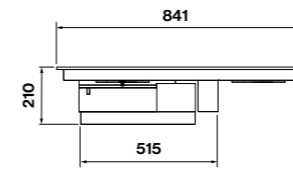
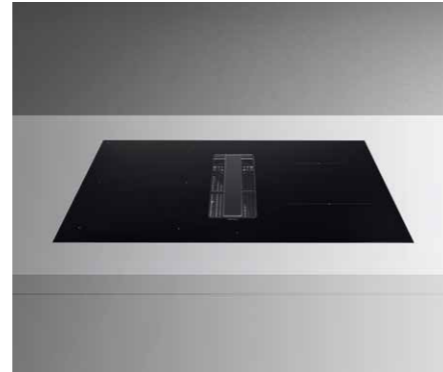

Vista frontal

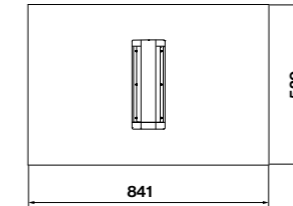

Vista superior

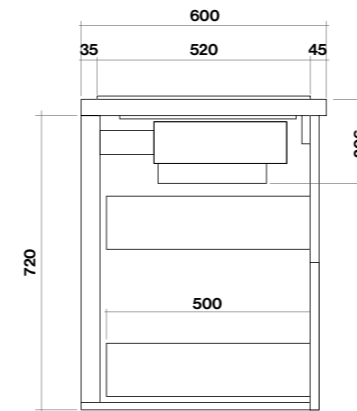

Vista lateral

## Layout zonas de cocción

<b>Dimensión</b>	2 x 210 x 190 mm	1 x ø175 mm	1 x ø215 mm
<b>Potencia</b>	2,1 / 3 kW	1,4 / 2,1 kW	2,3 / 3 kW
<b>Recipiente</b>	≥ ø110 mm (solo) ≥ 230 mm (puente)	≥ ø90 mm	≥ ø110 mm

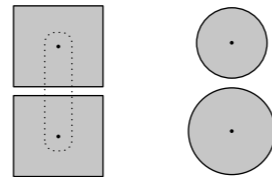

Código	Descripción	Precio (€)
8034122900940	Zero Easy - 84 cm - Recirculación - 600 m3/h	2.795,00
<b>Accesorios</b>		
KACL.965	Filtro Carbon.Zeo (recambio)	155,00
KACL.155#NF	Cornisa negra	185,00
KACL.1017	Grill rectangular	290,00

## Tipo de instalación

### Inset

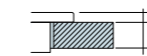

### Enrasado

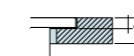

### Dimensiones del agujero

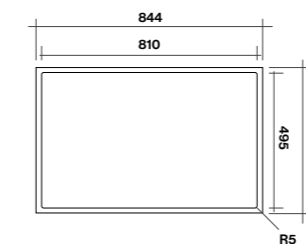
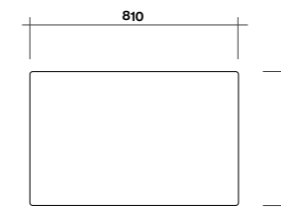

Grill rectangular





## Placas de inducción

### *El mejor rendimiento*

La gama de placas de inducción Falmec fue diseñada para completar las propuestas de cocina y optimizar la funcionalidad de las campanas extractoras. De hecho, todas las placas están diseñadas con un diseño minimalista para desempeñar su función principal de cocinar, pero también para ofrecer una propuesta coordinada con las campanas extractoras Falmec.

Este último se puede activar directamente desde el panel de botones táctiles en la parte superior, gracias a la tecnología Dialogue System. Máxima precisión en la gestión de la temperatura, potencia y rapidez para alcanzar el nivel de cocción perfecto, zonas de cocción con reconocimiento automático de recipientes, función Keep Warm, diferentes modelos y tamaños para satisfacer cada necesidad.









Inducción 58 cm



Inducción 90 cm

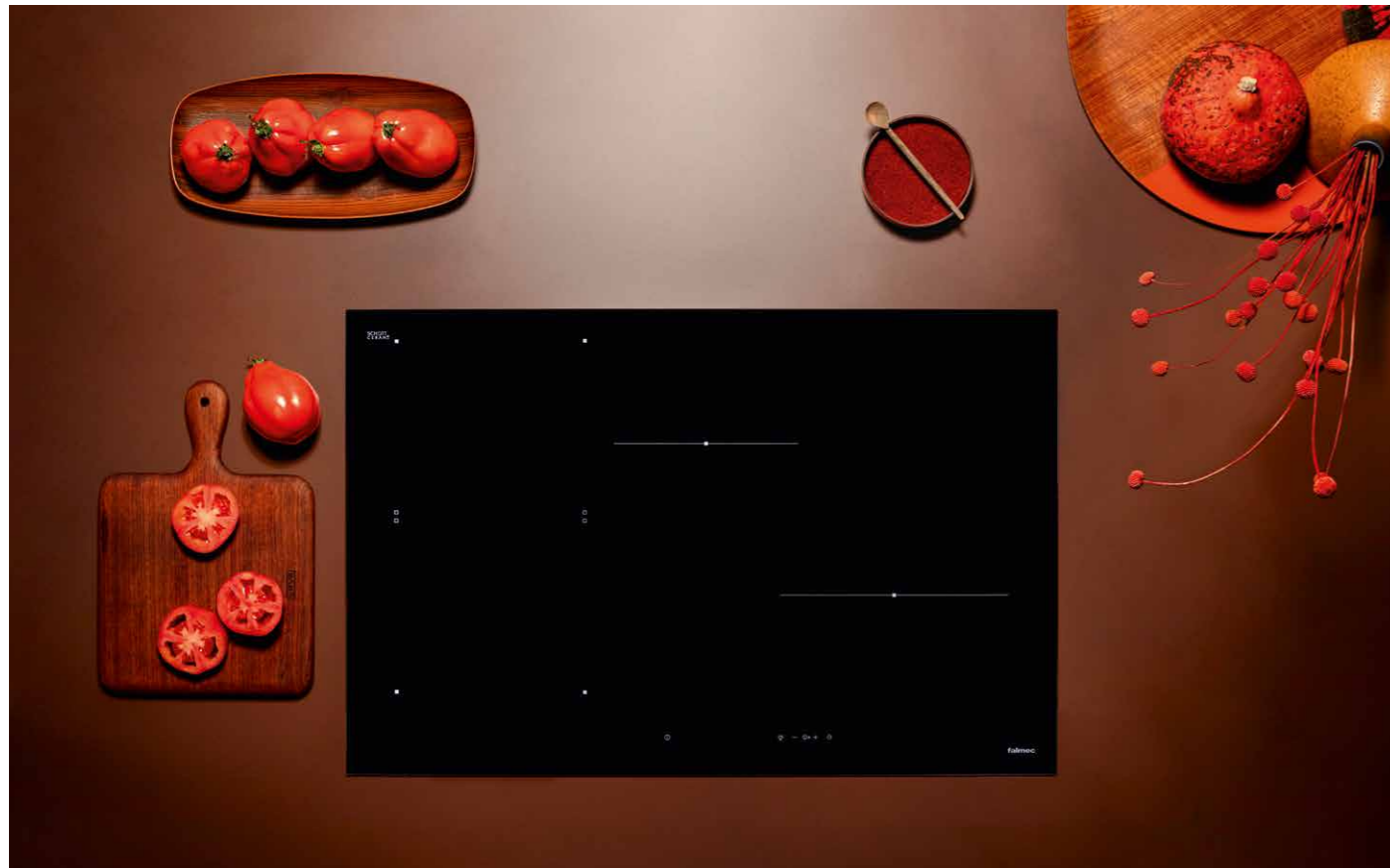

Inducción 78 cm

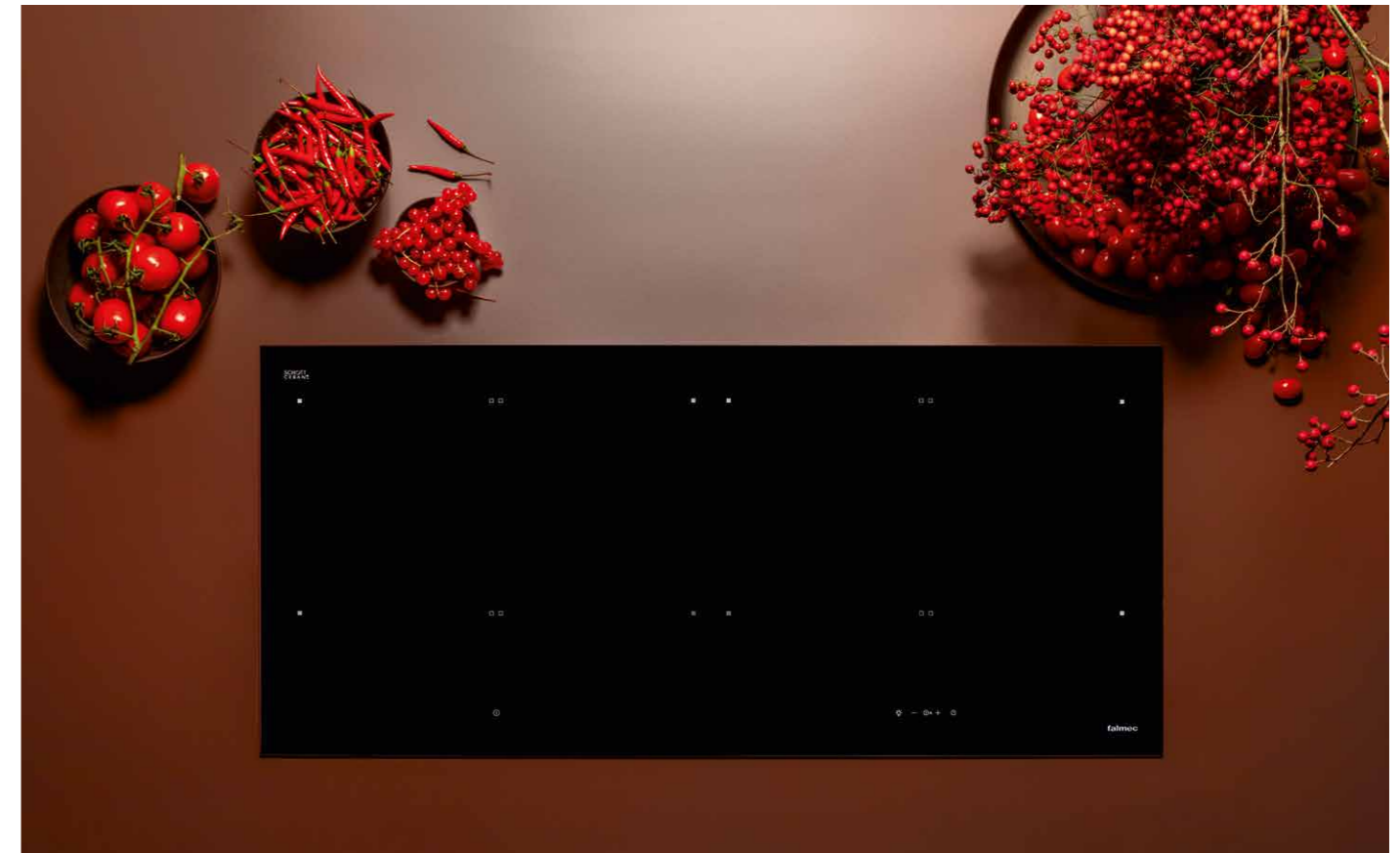

Inducción 88 cm panorámico



## Dialogue System

### *Conexión directa*

Cuando trabajas en la cocina, cada segundo cuenta. La tecnología Dialogue System permite tener a tu alcance todas las funciones de las campanas Falmec configuradas para esta tecnología, actuando directamente sobre los mandos integrados en la placa de inducción.

📶 Dialogue System

No es necesario añadir ningún dispositivo ni conexión: se conecta automáticamente campana y placa de inducción desde los mandos de la inducción mediante radiofrecuencia. También puedes seleccionar el modo automático que adapta la aspiración automáticamente a la necesidad de cocción.

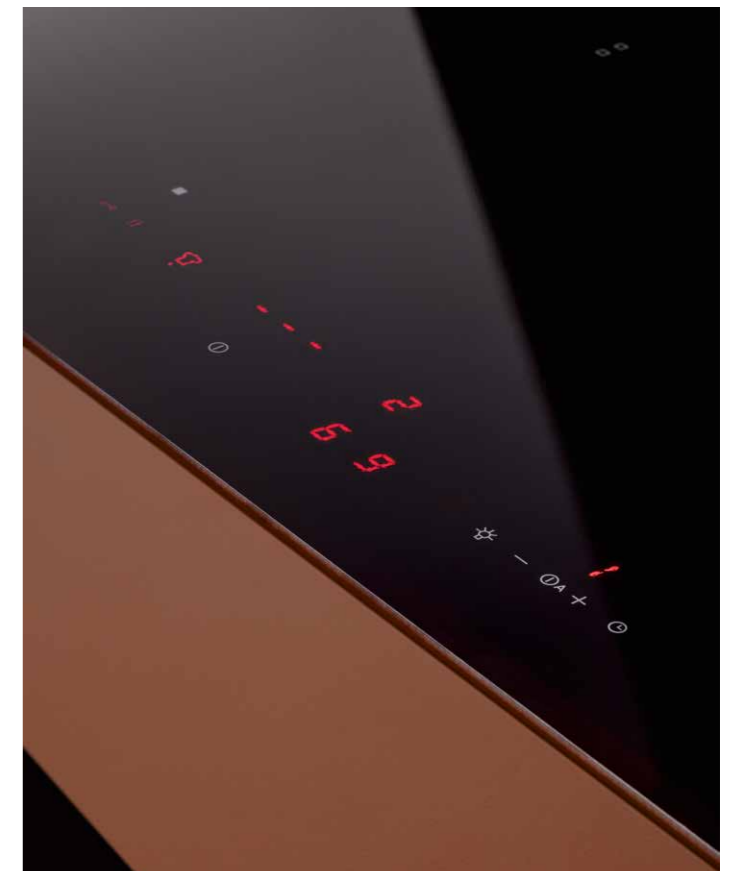



# Inducción 58 cm

diseño Falmecc Lab

**Instalación**  
**Dimensiones**  
**Materiales / Acabados**

Superficie  
 58 cm  
 Cristal cerámico negro



**Características**  
**Mandos**

Zonas de cocción con tecnología "Flex Surface"  
 Botonera touch slider 9 niveles + booster  
 Dialogue System con función automode

**Nivel de potencia**  
**Voltaje / Frecuencia**

de 2.8 kw a 7.4 kw  
 220-240V / 50-60Hz

**Peso**

9 kg

**Zonas de cocción**

4

**Funciones de cocción**

Timer para cada zona  
 Puente  
 Mantener caliente (44°)  
 Función pausa  
 Chef function  
 Apagado/desbloqueo de seguridad  
 Detección automática del recipiente  
 Indicador de calor residual



## Layout zonas de cocción

Dimensión	2 x 210 x 190 mm	1 x ø175 mm	1 x ø215 mm
Potencia	2,1 / 3 kW	1,4 / 2,1 kW	2,3 / 3 kW
Recipiente	≥ ø110 mm (solo) ≥ 230 mm (puente)	≥ ø90 mm	≥ ø110 mm

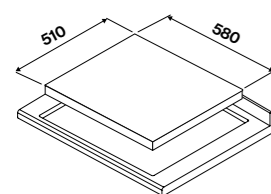
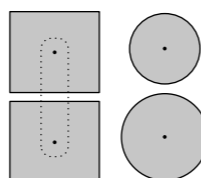

### Tipo de instalación

Inset

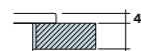

Enrasado

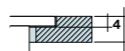

Dimensiones del agujero

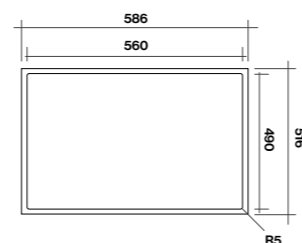
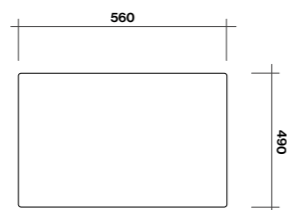

Código	Descripción	Precio (€)
8034122900896	Inducción 58 cm - 4 zonas de cocción	995,00
KACL.1017	Grill rectangular	290,00

056

Falmecc

Inducción 58 cm

# Inducción 78 cm

diseño Falmecc Lab

**Instalación**  
**Dimensiones**  
**Materiales / Acabados**

Superficie  
 78 cm  
 Cristal cerámico negro



**Características**  
**Mandos**

Zonas de cocción con tecnología "Flex Surface"  
 Botonera touch slider 9 niveles + booster  
 Dialogue System con función automode

**Nivel de potencia**  
**Voltaje / Frecuencia**

de 2.8 kw a 7.4 kw  
 220-240V / 50-60Hz

**Peso**

11 kg

**Zonas de cocción**

4

**Funciones de cocción**

Timer para cada zona  
 Puente  
 Mantener caliente (44°)  
 Función pausa  
 Chef function  
 Apagado/desbloqueo de seguridad  
 Detección automática del recipiente  
 Indicador de calor residual



## Layout zonas de cocción

Dimensión	2 x 210 x 190 mm	1 x ø215 mm	1 x ø265 mm
Potencia	2,1 / 3 kW	2,3 / 3 kW	2,3 / 3 kW
Recipiente	≥ ø110 mm (solo) ≥ 230 mm (puente)	≥ ø110 mm	≥ ø130 mm

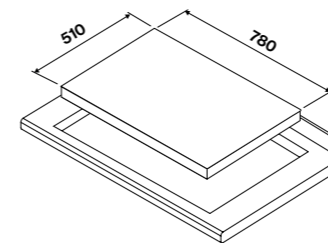
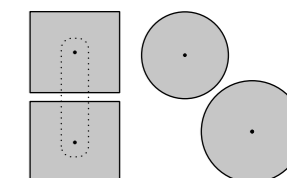

### Tipo de instalación

Inset

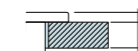

Enrasado

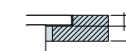

Dimensiones del agujero

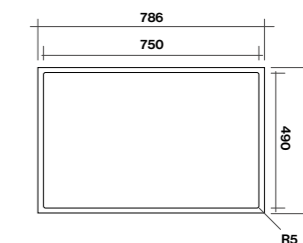
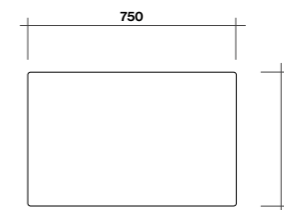

Código	Descripción	Precio (€)
8034122900902	Inducción 78 cm - 4 zonas de cocción	1.190,00
KACL.1017	Grill rectangular	290,00

057

Inducción 78 cm

# Inducción 88 cm panorámico

diseño Falmecc Lab

**Instalación** Superficie  
**Dimensiones** 88 cm  
**Materiales / Acabados** Cristal cerámico negro



**Características** Zonas de cocción con tecnología "Flex Surface"  
**Mandos** Botonera touch slider 9 niveles + booster Dialogue System con función automode  
**Nivel de potencia** de 2.8 kw a 7.4 kw  
**Voltaje / Frecuencia** 220-240V / 50-60Hz  
**Peso** 10 kg  
**Zonas de cocción** 4  
**Funciones de cocción** Timer para cada zona  
 Puente  
 Mantener caliente (44°)  
 Función pausa  
 Chef function  
 Apagado/desbloqueo de seguridad  
 Detección automática del recipiente  
 Indicador de calor residual



## Layout zonas de cocción

**Dimensión** 4 x 190 x 210 mm  
**Potencia** 2,1 / 3 kW  
**Recipiente** ≥ ø110 mm (solo)  
 ≥ 230 mm (puente)

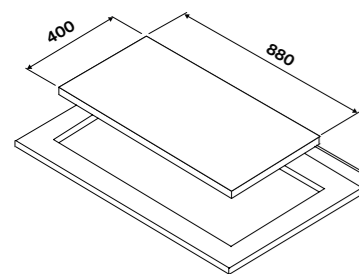
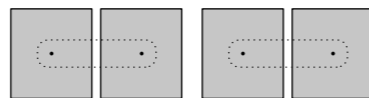

### Tipo de instalación

**Inset**

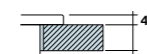

**Dimensiones del agujero**

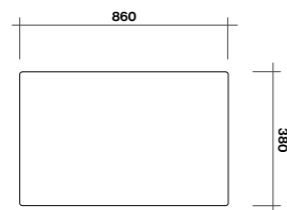

**Enrasado**

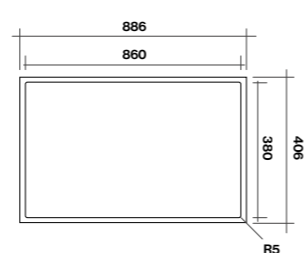
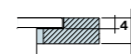

Código	Descripción	Precio (€)
8034122900919	Inducción 88 cm - 4 zonas de cocción	1.450,00
KACL.1017	Grill rectangular	290,00

# Inducción 90 cm

diseño Falmecc Lab

**Instalación** Superficie  
**Dimensiones** 90 cm  
**Materiales / Acabados** Cristal cerámico negro



**Características** Zonas de cocción con tecnología "Flex Surface"  
**Mandos** Botonera touch slider 9 niveles + booster Dialogue System con función automode  
**Nivel de potencia** de 2.8 kw a 7.4 kw  
**Voltaje / Frecuencia** 220-240V / 50-60Hz  
**Peso** 14 kg  
**Zonas de cocción** 5  
**Funciones de cocción** Timer para cada zona  
 Puente  
 Mantener caliente (44°)  
 Función pausa  
 Chef function  
 Apagado/desbloqueo de seguridad  
 Detección automática del recipiente  
 Indicador de calor residual



## Layout zonas de cocción

**Dimensión** 2 x 210 x 190 mm      1 x ø265 mm      2 x ø175 mm  
**Potencia** 2,1 / 3 kW      2,3 / 3 kW      1,4 / 2,1 kW  
**Recipiente** ≥ ø110 mm (solo)      ≥ ø130 mm      ≥ ø90 mm

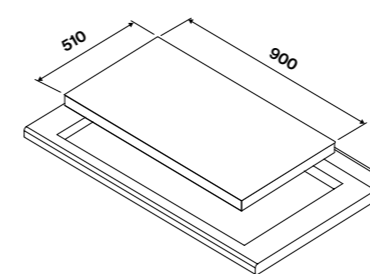
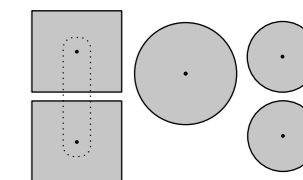

### Tipo de instalación

**Inset**

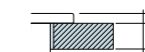

**Dimensiones del agujero**

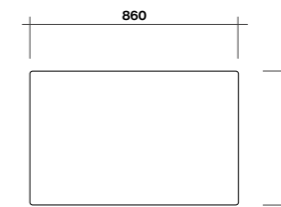

**Enrasado**

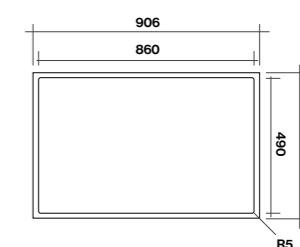
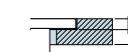

Código	Descripción	Precio (€)
8034122900926	Inducción 90 cm - 5 zonas de cocción	1.650,00
KACL.1017	Grill rectangular	290,00





## Mueble alto

Campanas invisibles que se integran directamente en el mueble alto sobre la placa de cocción, ofreciendo un excelente rendimiento de extracción de humos y vapores. Se recomiendan en ambientes con un diseño esencial, donde se favorece la linealidad en el mobiliario de cocina con soluciones de suspensión continua. Estas soluciones permiten maximizar el espacio disponible, garantizando al mismo tiempo altísimas prestaciones gracias a las diversas innovaciones Falmecc.

# Virgola Touch

## *Integración invisible*

La nueva Virgola "Touch" se caracteriza por un diseño elegante y funcional, adecuado para soluciones de decoración lineales, donde la campana encaja dentro del mueble alto, garantizando la funcionalidad y la máxima optimización del espacio interior del mueble alto. La campana, disponible en diferentes

medidas, está equipada con mandos touch control integrados en la visera abatible de cristal, que permite acceder a las funciones de la campana sin abrir la puerta, actuando también como base y protección del mueble. La luz, regulable en tono/temperatura, está integrada en el panel inferior y permite una excelente iluminación de la zona de cocción.

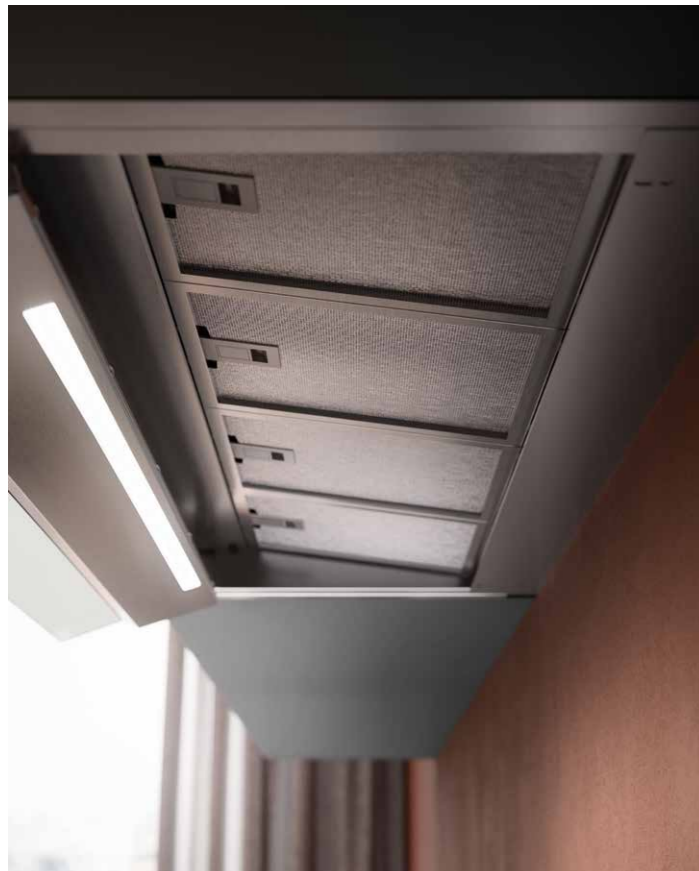



# Virgola Touch

diseño Falmecc Lab

<b>Instalación</b>	Mueble alto
<b>Modalidad</b>	Extracción / Recirculación
<b>Dimensiones</b>	60 / 75 / 90 / 120 cm
<b>Materiales / Acabados</b>	Acero barnizado negro
<b>Características</b>	Cristal de protección del mueble abatible con botonera touch incorporada Estante en vidrio (opcional)
<b>Mandos</b>	Botonera touch 3 niveles + booster
<b>Nivel sonoro</b>	Min. velocidad 49 dB(A) Max. velocidad 62 dB(A)
<b>Motor</b>	800 m <sup>3</sup> /h Motor remoto (opcional)
<b>Filtro</b>	Filtro de grasa metálico negro, extraíble y lavable Filtro Carbon.Zeo combinado, regenerable (opcional)
<b>Iluminación</b>	Tira LED - 2700 / 5600 K Luz dinámica
<b>Voltaje / Frecuencia</b>	220-240V / 50-60Hz
<b>Distancia mínima desde la placa</b>	Inducción: 52 cm / Gas: 52 cm
<b>Peso</b>	10 / 12 / 14 / 17 kg
<b>Clase energética</b>	A

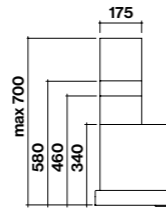
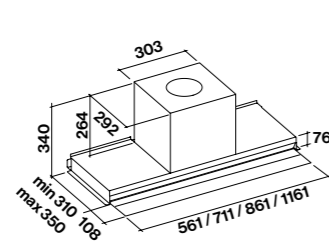

Vista lateral con chimenea opcional

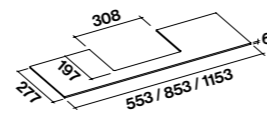

Estantería cristal

Código	Descripción	Precio (€)
8034122367446	Virgola Touch - Negro - 60 cm - 800 m3/h	645,00
8034122367460	Virgola Touch - Negro - 75 cm - 800 m3/h	685,00
8034122367484	Virgola Touch - Negro - 90 cm - 800 m3/h	695,00
8034122367422	Virgola Touch - Negro - 120 cm - 800 m3/h	795,00
<b>Accesorios</b>		
KACL.106	Estantería 60 cm	120,00
KACL.107	Estantería 90 cm	130,00
KACL.108	Estantería 120 cm	145,00
KCVJN.00#N	Chimenea telescópica h 185 + h 185 - Negro	45,00
KCVJN.01#N	Chimenea h 120 mm - Negro	25,00
KACL.961	Filtro Carbon.Zeo regenerable	90,00

# Virgola No-Drop Touch

diseño Falmecc Lab



<b>Instalación</b>	Mueble alto
<b>Modalidad</b>	Extracción / Recirculación
<b>Dimensiones</b>	60 / 75 / 90 / 120 cm
<b>Materiales / Acabados</b>	Acero barnizado negro
<b>Características</b>	Cristal de protección del mueble abatible con botonera touch incorporada Estante en vidrio (opcional) Tecnología No-Drop Depósito de recogida de líquidos vaciable y extraíble
<b>Mandos</b>	Botonera touch 3 niveles + booster
<b>Nivel sonoro</b>	Min. velocidad 49 dB(A) Max. velocidad 62 dB(A)
<b>Motor</b>	800 m <sup>3</sup> /h Motor remoto (opcional)
<b>Filtro</b>	Filtro de tecnopolímeros Filtro Carbon.Zeo combinado, regenerable (opcional)
<b>Iluminación</b>	Tira LED - 2700 / 5600 K Luz dinámica
<b>Voltaje / Frecuencia</b>	220-240V / 50-60Hz
<b>Distancia mínima desde la placa</b>	Inducción: 52 cm / Gas: 52 cm
<b>Peso</b>	10 / 12 / 14 / 17 kg
<b>Clase energética</b>	A

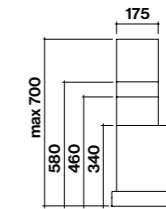
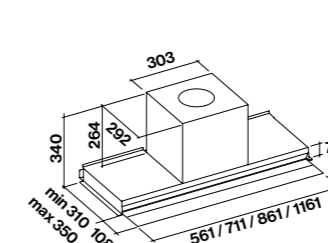

Vista lateral con chimenea opcional

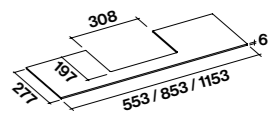

Estantería cristal

Código	Descripción	Precio (€)
8034122365480*	Virgola No-Drop Touch - Negro - 60 cm - 800 m3/h	745,00
8034122365503*	Virgola No-Drop Touch - Negro - 75 cm - 800 m3/h	790,00
8034122365527*	Virgola No-Drop Touch - Negro - 90 cm - 800 m3/h	845,00
8034122365466*	Virgola No-Drop Touch - Negro - 120 cm - 800 m3/h	975,00
<b>Accesorios</b>		
KACL.106	Estantería 60 cm	120,00
KACL.107	Estantería 90 cm	130,00
KACL.108	Estantería 120 cm	145,00
KCVJN.00#N	Chimenea telescópica h 185 + h 185 - Negro	45,00
KCVJN.01#N	Chimenea h 120 mm - Negro	25,00
KACL.961	Filtro Carbon.Zeo regenerable	90,00

\*No en stock, plazo de entrega 5 semanas



# Virgola Evolution

diseño Falmec Lab

<b>Instalación</b>	Mueble alto
<b>Modalidad</b>	Extracción / Recirculación
<b>Dimensiones</b>	60 / 75 / 90 / 120 cm
<b>Materiales / Acabados</b>	Acero inox pulido Scotch Brite Acero barnizado negro
	● ●
<b>Mandos</b>	Botonera electrónica 3 niveles Cristal de protección del mueble abatible
<b>Nivel sonoro</b>	Min. velocidad 49 dB(A) Max. velocidad 65 dB(A)
<b>Motor</b>	600 m <sup>3</sup> /h
<b>Filtro</b>	Filtro superior, extraíble y lavable Filtro carbono / Carbon.Zeo (opcional)
<b>Iluminación</b>	60 / 75 / 90 cm: LED 2x1,2 W - 2700 / 5600 K 120 cm: LED 4x1,2 W - 2700 / 5600 K Luz dinámica y regulable
<b>Voltaje / Frecuencia</b>	220-240V / 50-60Hz
<b>Distancia mínima desde la placa</b>	Inducción: 52 cm / Gas: 52 cm
<b>Peso</b>	9 / 10 / 11 / 13 kg
<b>Clase energética</b>	B

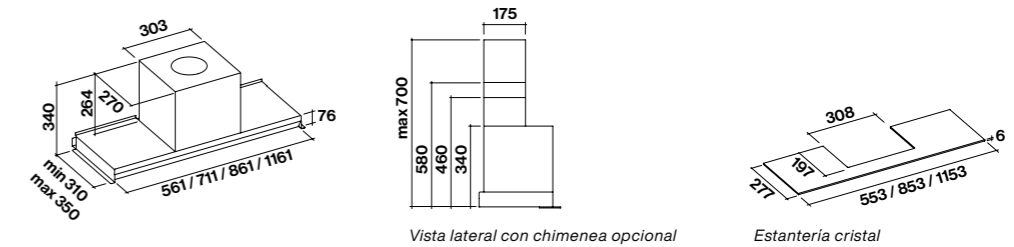

Código	Descripción	Precio (€)
8034122363448	Virgola Evolution - 60 cm - Inox - 600 m3/h	495,00
8034122363462	Virgola Evolution - 60 cm - Negro - 600 m3/h	495,00
8034122363530	Virgola Evolution - 75 cm - Inox - 600 m3/h	535,00
8034122365336	Virgola Evolution - 75 cm - Negro - 600 m3/h	535,00
8034122363561	Virgola Evolution - 90 cm - Inox - 600 m3/h	545,00
8034122363585	Virgola Evolution - 90 cm - Negro - 600 m3/h	545,00
8034122363356	Virgola Evolution - 120 cm - Inox - 600 m3/h	590,00
8034122363370	Virgola Evolution - 120 cm - Negro - 600 m3/h	590,00
<b>Accesorios</b>		
KACL.106	Estantería 60 cm	120,00
KACL.107	Estantería 90 cm	130,00
KACL.108	Estantería 120 cm	145,00
KCVJN.01#3	Chimenea h 120 mm - Acero inox	25,00
KCVJN.00#3	Chimenea telescópica h 185 + h 185 - Acero inox	45,00
KCVJN.00#N	Chimenea telescópica h 185 + h 185 - Negro	45,00
KCVJN.01#N	Chimenea h 120 m - Negro	25,00
KACL.960	Filtro de carbón activo	35,00
KACL.961	Filtro Carbon.Zeo regenerable	90,00



# Parallel

## *Funcionalidad Premium*

El modelo de mueble alto Parallel, destaca por su flexibilidad y elegancia, fácilmente adaptable a los proyectos de cocina más exigentes, expresando un estilo refinado y garantizando las mejores prestaciones. Gracias a dos líneas de luz paralelas, integradas en su estructura y regulables en temperatura de fría a cálida, destaca con estilo entre las campanas tradicionales de mueble alto. Además, la posibilidad de girar su motor permite utilizar fácilmente el espacio interior del mueble alto para configurar la cocina según tus necesidades.

Parallel también está equipado con la tecnología Dialogue System que permite el control desde placas de inducción Falmecc y también está disponible en versión recirculación con filtro exclusivo Carbon.Zeo, capaz de garantizar rendimientos excepcionales de filtración del aire y absorción de la humedad, incluso en modo recirculación, sin conductos.





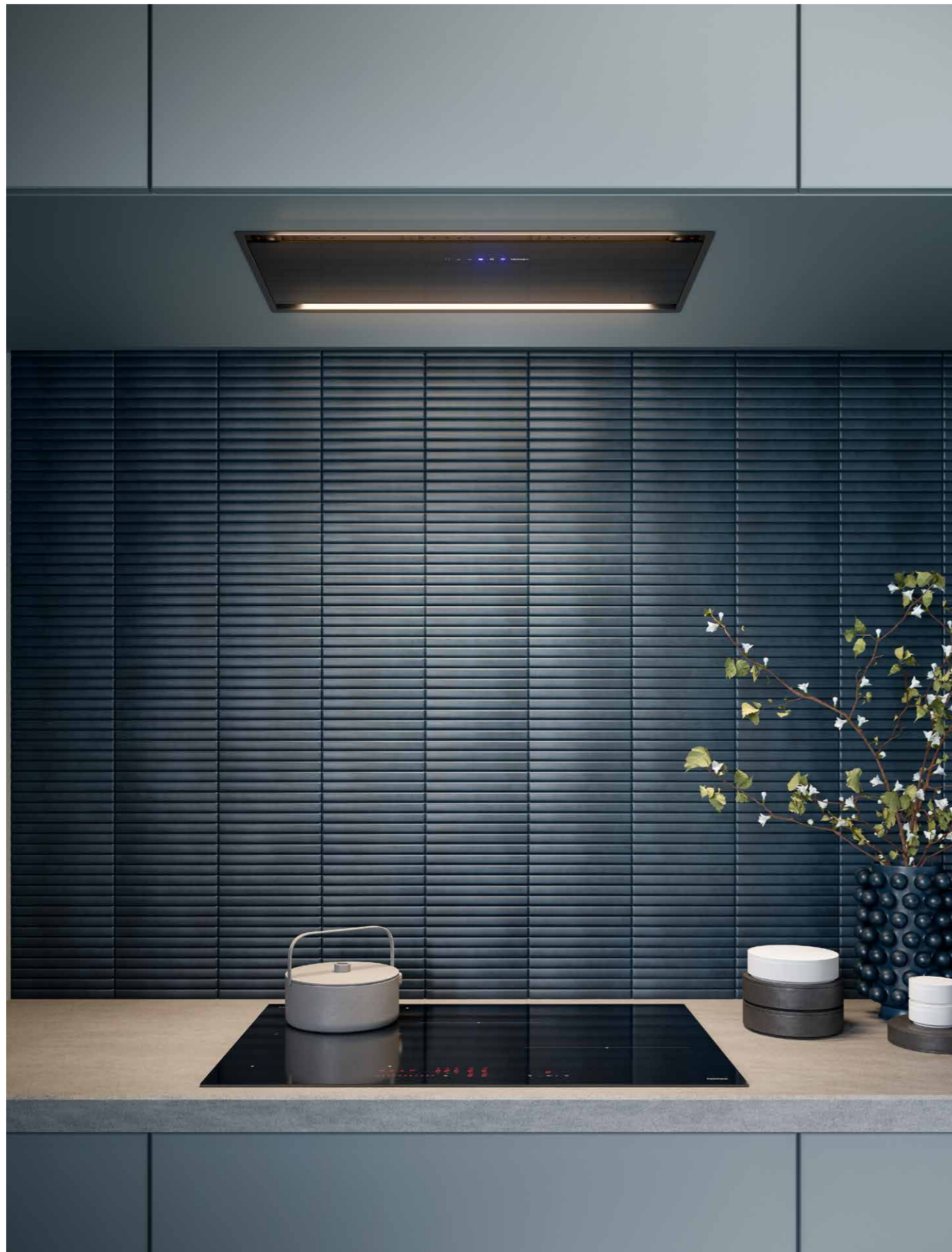

# Parallel

diseño Falmec Lab

<b>Instalación</b>	Mueble alto
<b>Modalidad</b>	Extracción / Recirculación
<b>Dimensiones</b>	70 cm
<b>Materiales / Acabados</b>	Cristal negro / blanco
<b>Mandos</b>	Botonera touch 3 niveles + booster Mando a distancia Dialogue System
<b>Nivel sonoro</b>	Min. velocidad 48 dB(A) Max. velocidad 60 dB(A)
<b>Motor</b>	800 m³/h Motor remoto (opcional)
<b>Filtro</b>	Filtro de grasa metálico extraíble y lavable Filtro Carbon.Zeo combinado, regenerable (opcional)
<b>Iluminación</b>	Tira LED - 2700 / 5600 K Luz dinámica
<b>Distancia mínima desde la placa</b>	Inducción: 52 cm / Gas: 60 cm
<b>Distancia máxima desde la placa</b>	Inducción: 150 cm / Gas: 150 cm
<b>Peso</b>	14 kg
<b>Clase energética</b>	B

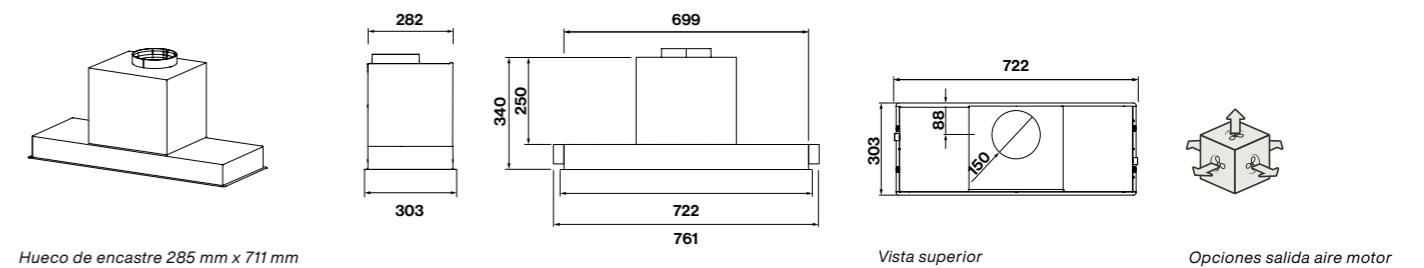

Hueco de encastre 285 mm x 711 mm

Vista superior

Opciones salida aire motor

Código	Descripción	Precio (€)
8034122365435	Parallel - 70 cm - Cristal Negro - 800 m3/h	895,00
8034122366319	Parallel - 70 cm - Cristal Blanco - 800 m3/h	895,00
<b>Accesorios</b>		
KACL.961	Filtro Carbon.Zeo regenerable	90,00



# Gruppo Incasso

## *Integración perfecta*

El Grupo de Incasso está diseñado para integrarse mejor en el diseño de la cocina, alineándose perfectamente con la parte inferior del mueble alto, gracias a su diseño de acero mínimo.

La extracción perimetral garantiza excelentes prestaciones, con una estética extremadamente minimalista y una igualmente gran facilidad de limpieza, gracias al panel extraíble.

Una tira LED, con tecnología Dynamic LED Light, garantiza una excelente iluminación de la zona de cocción y al mismo tiempo se adapta a diversos ambientes, permitiendo ajustar la temperatura de la luz de cálida a fría. Falmec lo propone en múltiples versiones, todos los modelos de la familia Gruppo Incasso se pueden combinar con placas de inducción Falmec con el sistema de control Dialogue System: una cómoda función adicional para facilitar las actividades en la cocina.





074

Falmec

075

Gruppo incasso





# Gruppo Incasso

diseño Falmec Lab

**Instalación** Mueble alto  
**Modalidad** Extracción / Recirculación  
**Dimensiones** 50 / 70 / 105 cm  
**Materiales / Acabados** Acero inox (AISI 304) pulido Scotch Brite  
 Acero barnizado negro / blanco



**Características** Aspiración perimetral  
**Mandos** Botonera electrónica  
 3 niveles + booster  
 Mando a distancia (opcional)  
 Dialogue System

**Nivel sonoro** Min. velocidad 49 dB(A)  
 Max. velocidad 61 dB(A)

**Motor** 800 m<sup>3</sup>/h  
 Motor remoto (opcional)

**Filtro** Filtro de grasa metálico extraíble y lavable  
 Filtro carbono Tipo 6 (opcional)

**Iluminación** 50 cm: Tira LED 2x1,2 W - 2700 / 5600 K  
 70 cm: Tira LED 2x1,8 W - 2700 / 5600 K  
 105 cm: Tira LED 2x3 W - 2700 / 5600 K  
 Luz dinámica y regulable

**Voltaje / Frecuencia** 220-240V / 50-60Hz

**Altura mínima desde la placa** Inducción: 52 cm / Gas: 60 cm

**Peso** 8 / 9 / 15 kg

**Clase energética** B

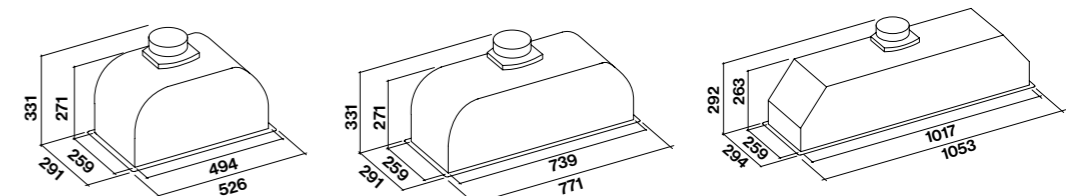

Hueco de encastre  
 50 cm: 506 mm x 262 mm

70 cm: 751 mm x 262 mm

105 cm: 1029 mm x 262 mm

Código	Descripción	Precio (€)
8034122367187	Gruppo Incasso - 50 cm - Inox - 800 m3/h	525,00
8034122367170	Gruppo Incasso - 50 cm - Blanco - 800 m3/h	545,00
8034122367194	Gruppo Incasso - 50 cm - Negro - 800 m3/h	545,00
8034122367224	Gruppo Incasso - 70 cm - Inox - 800 m3/h	555,00
8034122367217	Gruppo Incasso - 70 cm - Blanco - 800 m3/h	575,00
8034122367231	Gruppo Incasso - 70 cm - Negro - 800 m3/h	575,00
8034122367156	Gruppo Incasso - 105 cm - Inox - 800 m3/h	690,00
8034122367149	Gruppo Incasso - 105 cm - Blanco - 800 m3/h	710,00
8034122367163	Gruppo Incasso - 105 cm - Negro - 800 m3/h	710,00
<b>Accesorios</b>		
103050091	Filtro de carbón activo redondo - tipo 6	25,00
105080053	Mando a distancia	95,00

# Gruppo Incasso NRS

diseño Falmec Lab



<b>Instalación</b>	Mueble alto
<b>Modalidad</b>	Extracción / Recirculación
<b>Dimensiones</b>	50 / 70 cm
<b>Materiales / Acabados</b>	Acero inox (AISI 304) pulido Scotch Brite
<b>Características</b>	Tecnología Silence NRS
<b>Mandos</b>	Botonera electrónica 3 niveles + booster Mando a distancia (opcional) Dialogue System 
<b>Nivel sonoro</b>	Min. velocidad 37 dB(A) Max. velocidad 46 dB(A)
<b>Motor</b>	800 m <sup>3</sup> /h
<b>Filtro</b>	Antigrasa TOP superiores, extraíble y lavable Filtro Carbon.Zeo combinado, regenerable (opcional)
<b>Iluminación</b>	50 cm: Tira LED 2x1,2 W - 2700 / 5600 K 70 cm: Tira LED 2x1,8 W - 2700 / 5600 K Luz dinámica y regulable
<b>Voltaje / Frecuencia</b>	220-240V / 50-60Hz
<b>Altura mínima desde la placa</b>	Inducción: 52 cm / Gas: 60 cm
<b>Peso</b>	22 / 23 kg
<b>Clase energética</b>	B

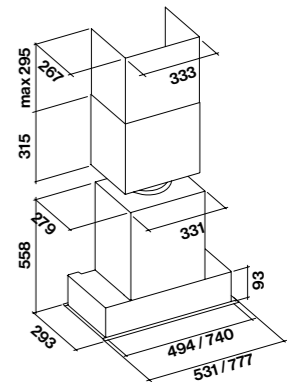

Hueco de encastre  
50 cm: 506 mm x 262 mm  
70 cm: 751 mm x 262 mm

Código	Descripción	Precio (€)
8034122367200*	Gruppo Incasso NRS - 50 cm - Inox - 800m <sup>3</sup> /h	1.120,00
8034122367248*	Gruppo Incasso NRS - 70 cm - Inox - 800m <sup>3</sup> /h	1.190,00
<b>Accesorios</b>		
105080053	Mando a distancia	95,00
KACL.961	Filtro Carbon.Zeo regenerable	90,00

\*No en stock, plazo de entrega 5 semanas



# Gruppo Incasso Pro

diseño Falmec Lab

<b>Instalación</b>	Mueble alto
<b>Modalidad</b>	Extracción
<b>Dimensiones</b>	80 cm
<b>Materiales / Acabados</b>	Acero inox (AISI 304) pulido Scotch Brite

<b>Características</b>	Depósito de líquidos fácil de vaciar Prestaciones profesionales
<b>Mandos</b>	Botonera electrónica 3 niveles + booster Mando a distancia (opcional) Dialogue System 
<b>Nivel sonoro</b>	Min. velocidad 53 dB(A) Max. velocidad 64 dB(A)
<b>Motor</b>	950 m <sup>3</sup> /h
<b>Filtro</b>	Filtro deflector profesional
<b>Iluminación</b>	80 cm: Tira LED 2x1,8 W - 2700 / 5600 K Luz dinámica y regulable
<b>Voltaje / Frecuencia</b>	220-240V / 50-60Hz
<b>Altura mínima desde la placa</b>	Inducción: 52 cm / Gas: 60 cm
<b>Peso</b>	13 kg
<b>Clase energética</b>	B

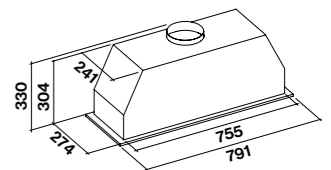

Hueco de encastre  
762 mm x 245 mm

Código	Descripción	Precio (€)
8034122367545*	Gruppo Incasso Pro - 80 cm - Inox - 950 m <sup>3</sup> /h	885,00
<b>Accesorios</b>		
105080053	Mando a distancia	95,00

\*No en stock, plazo de entrega 5 semanas

## Techo

Perfectas para los espacios abiertos, en los que la cocina se abre al salón, donde la campana debe ser invisible recogiendo los humos y vapores que se elevan de manera natural hacia el techo, eliminando olores y mejorando la calidad del aire. Falmec ofrece multitud de opciones de techo, capaces de satisfacer las diferentes necesidades en términos estéticos y técnicos, gracias a la posibilidad de combinar varios motores y opciones de instalación muy compactas, ideales para volúmenes bajos en altura.



# Vega

## *Una "Estrella" en la cocina*

La exclusiva tecnología Circle.Tech de Falmec se aplica en una campana de techo, integrando las funciones de extracción y recirculación perimetral en una única solución, para garantizar la máxima eficiencia en el mínimo espacio. Todo ello con un diseño formado por segmentos simétricos que trazan un armonioso motivo gráfico vertical, encerrados por un marco en acabado blanco, negro o acero inoxidable.

La perfecta geometría de Vega se enriquece con un gran panel inferior de cristal templado, iluminado con la tecnología Dynamic LED Light que permite variar el tono de la luz. El módulo de recirculación permanece oculto, garantizando una estética mínima y un fácil acceso al filtro Carbon.Zeo, con doble eficacia respecto a los filtros tradicionales.





086

Falmec

087

Vega





# Vega

diseño Falmec Lab



<b>Instalación</b>	Techo
<b>Modalidad</b>	Recirculación
<b>Dimensiones</b>	115 cm
<b>Materiales / Acabados</b>	Acero barnizado negro / blanco
	● ●
<b>Características</b>	Aspiración perimetral con panel de vidrio templado iluminado Tecnología Circle.Tech
<b>Mandos</b>	Botonera electrónica 3 niveles + booster Mando a distancia Dialogue System 📶
<b>Nivel sonoro</b>	Min. velocidad 46 dB(A) Max. velocidad 60 dB(A)
<b>Motor</b>	600 m <sup>3</sup> /h
<b>Filtro</b>	Filtro de grasa metálico extraíble y lavable Filtro Carbon.Zeo combinado, regenerable
<b>Iluminación</b>	LED 50 W - 2700 / 5500 K Luz dinámica
<b>Voltaje / Frecuencia</b>	220-240V / 50-60Hz
<b>Distancia máxima desde la placa</b>	Inducción: 150 cm / Gas: 150 cm
<b>Peso</b>	45 kg

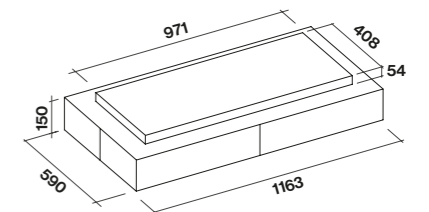

Código	Descripción	Precio (€)
8034122477169*	Vega - 115 cm - Blanco - Recirculación- 600 m3/h	2.815,00
8034122477176*	Vega - 115 cm - Negro - Recirculación - 600 m3/h	2.815,00

\*No en stock, plazo de entrega 5 semanas



090

Falmec

## Alba

### *Transparencia tecnológica*

Un corazón funcional integrado en el falso techo, combinado con un marco de vidrio, único elemento visible de todo el sistema, hacen de Alba una solución de techo ideal para quienes prefieren un estilo sobrio y elegante. El marco de cristal dibuja una línea bien definida y transparente, resaltada por una luz que también ilumina la encimera.

Además de estar equipado con extracción perimetral, dispone de un panel blanco que se puede pintar para integrar la campana en el mismo color del techo. Ganadora del Good Design Award 2018, Alba fue diseñada en colaboración con los prestigiosos diseñadores Saggia & Sommella, expresando su experiencia en el diseño de iluminación.



091



Alba



<b>Instalación</b>	Techo
<b>Modalidad</b>	Extracción / Recirculación
<b>Dimensiones</b>	120 cm
<b>Materiales / Acabados</b>	Panel acero pintado blanco con opción de pintar mismo color que el techo Marco perimetral de cristal templado transparente iluminado
<b>Características</b>	Aspiración perimetral Marco perimetral en cristal
<b>Mandos</b>	Botonera electrónica 3 niveles + booster Mando a distancia Dialogue System 
<b>Nivel sonoro</b>	Min. velocidad 50 dB(A) Max. velocidad 64 dB(A)
<b>Motor</b>	para combinar (ver tabla de códigos)
<b>Filtro</b>	Filtro de grasa metálico extraíble y lavable Kit Recirculación Carbon.Zeo (opcional - ver tabla de códigos)
<b>Iluminación</b>	LED perimetral - 4000 K
<b>Voltaje / Frecuencia</b>	220-240V / 50-60Hz
<b>Distancia máxima desde la placa</b>	Inducción: 150 cm / Gas: 150 cm
<b>Peso</b>	45 kg
<b>Clase energética</b>	C (con motor 950 m3/h)

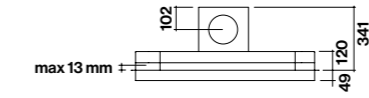
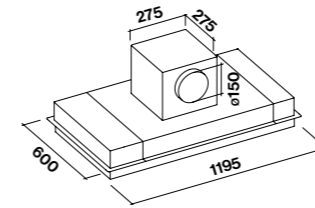

Motor interno cubico instalado en la campana

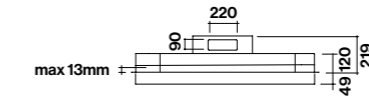
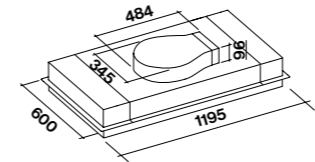

Motor Slim (solo en campana)

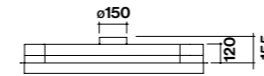

Unidades remotas

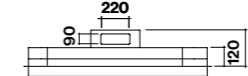

Adaptador (KACL.789)

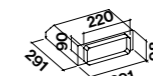

Agujero para la recogida  
603 mm x 1200 mm

Para más información referente a las opciones de instalación y detalles técnicos, ver página 233.

Código	Descripción	Precio (€)
<b>Cuerpo campana</b>		
8034122359526	Alba - 120 cm - Blanca sin motor	1.810,00
<b>Motores a elegir</b>		
KACL.782#49F	Motor Slim 800 m3/h	525,00
KACL.798#41F	Motor interno/disociado cúbico 950 m3/h	440,00
KACL.770#41F	Motor intermedio 1100 m3/h brushless	895,00
KACL.786#41F	Motor de fachada 1000 m3/h	735,00
KACL.796#4AF	Motor de fachada 1500 m3/h	835,00
KACL.797#4AF	Motor intermedio 1300 m3/h	935,00
<b>Accesorios</b>		
KACL.939#BF	Kit de recirculacion Carbon.Zeo para techo con salida horizontal	710,00
KACL.953#BF	Kit de recirculacion Carbon.Zeo para techo con salida vertical	625,00

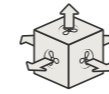

Opciones salida aire motor intermedio o sobre campana

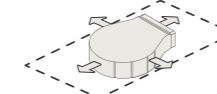

Opciones salida aire motor Slim

# Nuvola

## *Elegancia funcional*

Camapana de refinado diseño, gracias a la unión de metal y vidrio, Nuvola se integra sobre encima de la encimera, gracias a su instalación en el techo, garantizando así, además de una aspiración con potencia ajustable, una práctica iluminación que también puede modularse de un tono más frío a uno más cálido para satisfacer necesidades funcionales o de ambientación en la cocina.

Si bien se combina discretamente en contextos modernos, al integrarse en el falso techo, puede encontrar un mayor protagonismo con juegos de colores en este último. Además, su integración a techo, evita barreras visuales y libera espacio para la instalación de otros elementos de la cocina, comunicándose directamente con las placas de inducción Falmecc con tecnología Dialogue System.



094

Falmecc



095

Nuvola



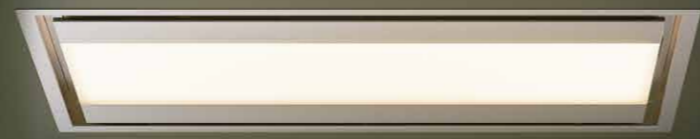

096



Falmec

097

Nuvola

# Nuvola

diseño Falmec Lab

<b>Instalación</b>	Techo
<b>Modalidad</b>	Extracción / Recirculación
<b>Dimensiones</b>	90 cm
<b>Materiales / Acabados</b>	Acero inox (AISI 304) pulido Scotch Brite Acero barnizado blanco Vidrio templado y pintado
	
<b>Características</b>	Aspiración perimetral Panel fono absorbente para reducir el ruido
<b>Mandos</b>	Botonera electrónica 3 niveles + booster Mando a distancia Dialogue System 
<b>Nivel sonoro</b>	Min. velocidad 48 dB(A) Max. velocidad 62 dB(A)
<b>Motor</b>	Para combinar (ver tabla de códigos)
<b>Filtro</b>	Filtro de grasa metálico extraíble y lavable Kit Recirculación Carbon.Zeo (opcional - ver tabla de códigos)
<b>Iluminación</b>	Tira LED - 2700 / 5600 K Luz dinámica y regulable
<b>Voltaje / Frecuencia</b>	220-240V / 50-60Hz
<b>Distancia máxima desde la placa</b>	Inducción: 150 cm / Gas: 150 cm
<b>Peso</b>	27 kg
<b>Clase energética</b>	B (con motor 950 m3/h)

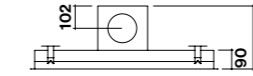
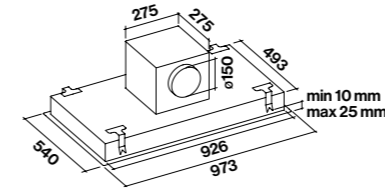

Motor interno cubico instalado en la campana

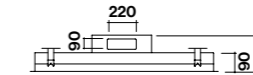
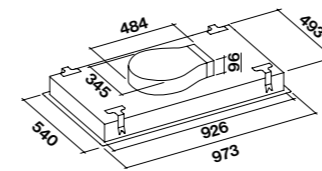

Motor Slim (solo en campana)

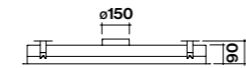

Unidades remotas

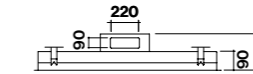

Adaptador (KACL.789)

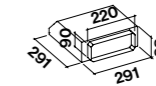

Agujero para la recogida  
505 mm x 940 mm

Para mas información referente a las opciones de instalación y detalles técnicos, ver página 233.

Código	Descripción	Precio (€)
<b>Cuerpo campana</b>		
8034122363110	Nuvola - 90 cm - Blanco sin motor	1.170,00
8034122363127	Nuvola - 90 cm - Inox sin motor	1.170,00
<b>Motores a elegir</b>		
KACL.782#49F	Motor Slim 800 m3/h	525,00
KACL.798#41F	Motor interno/disociado cúbico 950 m3/h	440,00
KACL.770#41F	Motor intermedio 1100 m3/h brushless	895,00
KACL.786#41F	Motor de fachada 1000 m3/h	735,00
KACL.796#4AF	Motor de fachada 1500 m3/h	835,00
KACL.797#4AF	Motor intermedio 1300 m3/h	935,00
<b>Accesorios</b>		
KACL.939#BF	Kit de recirculacion Carbon.Zeo para techo con salida horizontal	710,00
KACL.953#BF	Kit de recirculacion Carbon.Zeo para techo con salida vertical	625,00

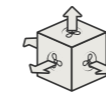

Opciones salida aire motor intermedio o motor Slim

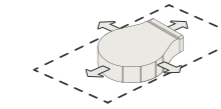



Opciones salida aire motor Slim



# Nuvola 140

diseño Falmec Lab

<b>Instalación</b>	Techo
<b>Modalidad</b>	Extracción / Recirculación
<b>Dimensiones</b>	140 cm
<b>Materiales / Acabados</b>	Acero inox (AISI 304) pulido Scotch Brite Acero barnizado blanco Vidrio templado y pintado
	
<b>Características</b>	Aspiración perimetral
<b>Mandos</b>	Botonera electrónica 3 niveles + booster Mando a distancia Dialogue System 
<b>Nivel sonoro</b>	Min. velocidad 48 dB(A) Max. velocidad 62 dB(A)
<b>Motor</b>	Para combinar (ver tabla de códigos)
<b>Filtro</b>	Filtro de grasa metálico extraíble y lavable Kit Recirculación Carbon.Zeo (opcional - ver tabla de códigos)
<b>Iluminación</b>	Tira LED - 2700 / 5600 K Luz dinámica y regulable
<b>Voltaje / Frecuencia</b>	220-240V / 50-60Hz
<b>Distancia máxima desde la placa</b>	Inducción: 150 cm / Gas: 150 cm
<b>Peso</b>	40 kg
<b>Clase energética</b>	B (con motor 950 m3/h)

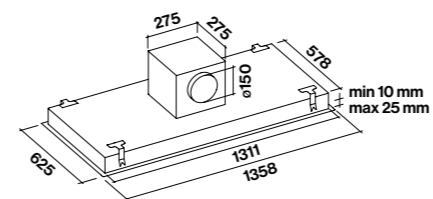

Motor interno cubico instalado en la campana

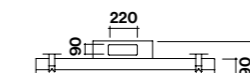
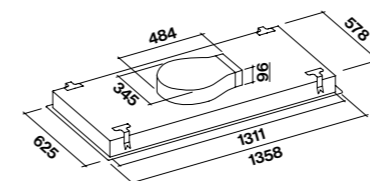

Motor Slim (solo en campana)

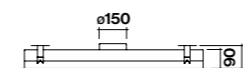

Unidades remotas

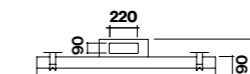

Adaptador (KACL.789)

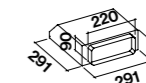

Agujero para la recogida  
590 mm x 1325 mm

Para mas información referente a las opciones de instalación y detalles técnicos, ver página 233.

Código	Descripción	Precio (€)
<b>Cuerpo campana</b>		
8034122363172	Nuvola - 140 cm - Blanco sin motor	1.390,00
8034122363189	Nuvola - 140 cm - Inox sin motor	1.360,00
<b>Motores a elegir</b>		
KACL.782#49F	Motor Slim 800 m3/h	525,00
KACL.798#41F	Motor interno/disociado cúbico 950 m3/h	440,00
KACL.770#41F	Motor intermedio 1100 m3/h brushless	895,00
KACL.786#41F	Motor de fachada 1000 m3/h	735,00
KACL.796#4AF	Motor de fachada 1500 m3/h	835,00
KACL.797#4AF	Motor intermedio 1300 m3/h	935,00
<b>Accesorios</b>		
KACL.939#BF	Kit de recirculacion Carbon.Zeo para techo con salida horizontal	710,00
KACL.953#BF	Kit de recirculacion Carbon.Zeo para techo con salida vertical	625,00

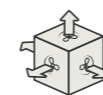

Opciones salida aire motor intermedio o sobre campana

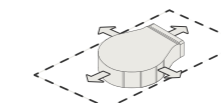

Opciones salida aire motor Slim

# Nube

## *Integración perfecta*

Invisible, eficiente y silenciosa, Nube es una campana de diseño esencial y geométrico diseñada para integrarse sin problemas en ambientes minimalistas y modernos, gracias a los diferentes acabados y tamaños que ofrece. Nube deja total libertad en la elección de una iluminación personalizada que está completamente separada de la campana, manteniendo su función primaria de extracción.

Esta capacidad está garantizada por los diferentes motores accesorios disponibles, en función de las necesidades de potencia y espacio en el falso techo.

Al igual que las demás campanas de techo Falmecc, Nube también se puede instalar en versión recirculación, gracias al exclusivo filtro Carbon.Zeo, capaz de garantizar excepcionales prestaciones de filtración del aire y absorción de la humedad, incluso en modo recirculación.









# Nube

diseño Falmec Lab

<b>Instalación</b>	Techo
<b>Modalidad</b>	Extracción / Recirculación
<b>Dimensiones</b>	90 cm
<b>Materiales / Acabados</b>	Acero inox (AISI 304) pulido Scotch Brite Acero barnizado blanco
	
<b>Características</b>	Aspiración perimetral Panel fono absorbente para reducir el ruido
<b>Mandos</b>	Botonera electrónica 3 niveles + booster Mando a distancia Dialogue System 
<b>Nivel sonoro</b>	Min. velocidad 48 dB(A) Max. velocidad 62 dB(A)
<b>Motor</b>	Para combinar (ver tabla de códigos)
<b>Filtro</b>	Filtro de grasa metálico extraíble y lavable Kit Recirculación Carbon.Zeo (opcional - ver tabla de códigos)
<b>Voltaje / Frecuencia</b>	220-240V / 50-60Hz
<b>Distancia máxima desde la placa</b>	Inducción: 150 cm / Gas: 150 cm
<b>Peso</b>	23 kg
<b>Clase energética</b>	B (con motor 950 m3/h)

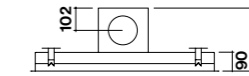
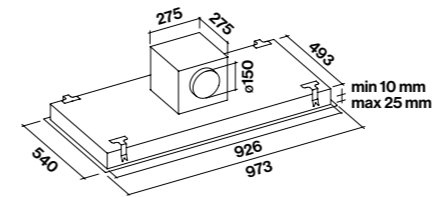

Motor interno cubico instalado en la campana

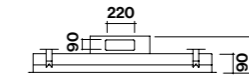
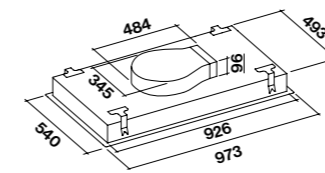

Motor Slim (solo en campana)

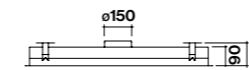

Unidades remotas

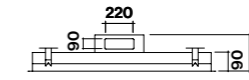

Adaptador (KACL.789)

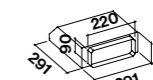

Agujero para la recogida  
505 mm x 940 mm

Para mas información referente a las opciones de instalación y detalles técnicos, ver página 233.

Código	Descripción	Precio (€)
<b>Cuerpo campana</b>		
8034122363226	Nube - 90 cm - Blanco sin motor	1.070,00
8034122363233	Nube - 90 cm - Inox sin motor	970,00
<b>Motores a elegir</b>		
KACL.782#49F	Motor Slim 800 m3/h	525,00
KACL.798#41F	Motor interno/disociado cúbico 950 m3/h	440,00
KACL.770#41F	Motor intermedio 1100 m3/h brushless	895,00
KACL.786#41F	Motor de fachada 1000 m3/h	735,00
KACL.796#4AF	Motor de fachada 1500 m3/h	835,00
KACL.797#4AF	Motor intermedio 1300 m3/h	935,00
<b>Accesorios</b>		
KACL.939#BF	Kit de recirculacion Carbon.Zeo para techo con salida horizontal	710,00
KACL.953#BF	Kit de recirculacion Carbon.Zeo para techo con salida vertical	625,00

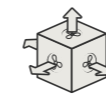

Opciones salida aire motor intermedio o motor Slim

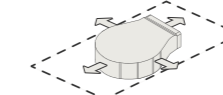



Opciones salida aire motor Slim



# Nube 140

diseño Falmec Lab

<b>Instalación</b>	Techo
<b>Modalidad</b>	Extracción / Recirculación
<b>Dimensiones</b>	140 cm
<b>Materiales / Acabados</b>	Acero inox (AISI 304) pulido Scotch Brite Acero barnizado blanco
	
<b>Características</b>	Aspiración perimetral
<b>Mandos</b>	Botonera electrónica 3 niveles + booster Mando a distancia Dialogue System 
<b>Nivel sonoro</b>	Min. velocidad 48 dB(A) Max. velocidad 62 dB(A)
<b>Motor</b>	Para combinar (ver tabla de códigos)
<b>Filtro</b>	Filtro de grasa metálico extraíble y lavable Kit Recirculación Carbon.Zeo (opcional - ver tabla de códigos)
<b>Voltaje / Frecuencia</b>	220-240V / 50-60Hz
<b>Distancia máxima desde la placa</b>	Inducción: 150 cm / Gas: 150 cm
<b>Peso</b>	33 kg
<b>Clase energética</b>	B (con motor 950 m3/h)

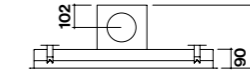
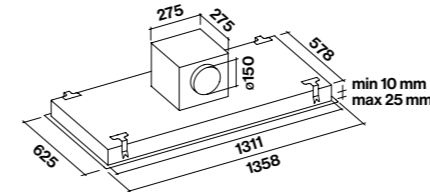

Motor interno cubico instalado en la campana

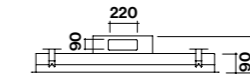
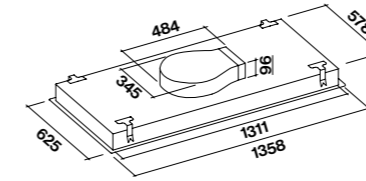

Motor Slim (solo en campana)



Unidades remotas

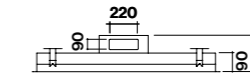

Adaptador (KACL.789)

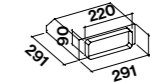

Agujero para la recogida  
590 mm x 1325 mm

Para mas información referente a las opciones de instalación y detalles técnicos, ver página 233.

Código	Descripción	Precio (€)
<b>Cuerpo campana</b>		
8034122361482	Nube - 140 cm - Blanco sin motor	1.995,00
8034122361499	Nube - 140 cm - Inox sin motor	1.990,00
<b>Motores a elegir</b>		
KACL.782#49F	Motor Slim 800 m3/h	525,00
KACL.798#41F	Motor interno/disociado cúbico 950 m3/h	440,00
KACL.770#41F	Motor intermedio 1100 m3/h brushless	895,00
KACL.786#41F	Motor de fachada 1000 m3/h	735,00
KACL.796#4AF	Motor de fachada 1500 m3/h	835,00
KACL.797#4AF	Motor intermedio 1300 m3/h	935,00
<b>Accesorios</b>		
KACL.939#BF	Kit de recirculacion Carbon.Zeo para techo con salida horizontal	710,00
KACL.953#BF	Kit de recirculacion Carbon.Zeo para techo con salida vertical	625,00

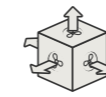

Opciones salida aire motor intermedio o sobre campana

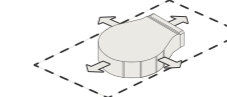

Opciones salida aire motor Slim

# Sirio

## *Blanco entre las estrellas*

Entre las campanas de techo inspiradas en el sistema estelar, Sirio es una estrella blanca. De hecho, se caracteriza por su precioso acabado en vidrio templado blanco, que lo distingue por dar extrema luminosidad a la cocina además de garantizar extrema facilidad en las operaciones de limpieza.



Sirio dispone de un panel de control táctil, que se puede controlar mediante radiocontrol o directamente desde las placas de inducción Falmecc, gracias al sistema de diálogo. Integrada en el cristal, la iluminación se puede modular desde tonos fríos a cálidos, en función de las diferentes necesidades de cocción o ambientación.





# Sirio

diseño Falmec Lab

<b>Instalación</b>	Techo
<b>Modalidad</b>	Extracción / Recirculación
<b>Dimensiones</b>	90 cm
<b>Materiales / Acabados</b>	Vidrio templado blanco
	
<b>Características</b>	Aspiración perimetral Panel fono absorbente para reducir el ruido
<b>Mandos</b>	Botonera touch 3 niveles + booster Mando a distancia Dialogue System 
<b>Nivel sonoro</b>	Min. velocidad 48 dB(A) Max. velocidad 62 dB(A)
<b>Motor</b>	Para combinar (ver tabla de códigos)
<b>Filtro</b>	Filtro de grasa metálico extraíble y lavable Kit Recirculación Carbon.Zeo (opcional - ver tabla de códigos)
<b>Iluminación</b>	LED 4x3,6 W - 2700 / 5600 K Luz dinámica y regulable
<b>Voltaje / Frecuencia</b>	220-240V / 50-60Hz
<b>Distancia máxima desde la placa</b>	Inducción: 150 cm / Gas: 150 cm
<b>Peso</b>	27 kg
<b>Clase energética</b>	B (con motor 950 m3/h)

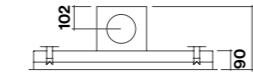
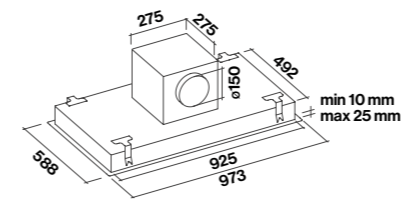

Motor interno cubico instalado en la campana

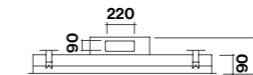
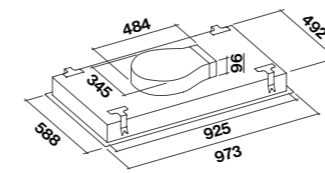

Motor Slim (solo en campana)

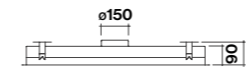

Unidades remotas

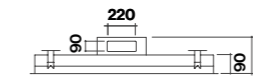

Adaptador (KACL.789)

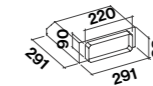

Agujero para la recogida  
505 mm x 940 mm

Para mas información referente a las opciones de instalación y detalles técnicos, ver página 233.

Código	Descripción	Precio (€)
<b>Cuerpo campana</b>		
8034122363240	Sirio - 90 cm - Cristal templado blanco sin motor	1.445,00
<b>Motores a elegir</b>		
KACL.782#49F	Motor Slim 800 m3/h	525,00
KACL.798#41F	Motor interno/disociado cúbico 950 m3/h	440,00
KACL.770#41F	Motor intermedio 1100 m3/h brushless	895,00
KACL.786#41F	Motor de fachada 1000 m3/h	735,00
KACL.796#4AF	Motor de fachada 1500 m3/h	835,00
KACL.797#4AF	Motor intermedio 1300 m3/h	935,00
<b>Accesorios</b>		
KACL.939#BF	Kit de recirculacion Carbon.Zeo para techo con salida horizontal	710,00
KACL.953#BF	Kit de recirculacion Carbon.Zeo para techo con salida vertical	625,00

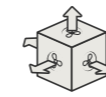

Opciones salida aire motor intermedio o sobre campana

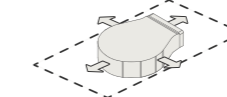

Opciones salida aire motor Slim

# Stella

## *Con luz propia*

Inspirado en un cuerpo celeste, equipado con luz propia, el modelo Stella decora la habitación con estilo el techo de cocina. Con potencia de aspiración e iluminación personalizables. También modular de tonos fríos a cálidos, Stella está adornada con cuatro puntos de luz colocados



a lo largo de su perímetro, como para definir con precisión su propio efecto luminoso en la encimera. Su versatilidad se manifiesta aún más gracias a la propuesta de diferentes acabados y dimensiones que se adaptan bien a las necesidades estéticas y de espacio.





# Stella

diseño Falmec Lab

<b>Instalación</b>	Techo
<b>Modalidad</b>	Extracción / Recirculación
<b>Dimensiones</b>	90 / 120 cm
<b>Materiales / Acabados</b>	Acero inox (AISI 304) pulido Scotch Brite acero barnizado negro / blanco
	
<b>Características</b>	Aspiración perimetral Panel fono absorbente para reducir el ruido
<b>Mandos</b>	Botonera electrónica 3 niveles + booster Mando a distancia Dialogue System 
<b>Nivel sonoro</b>	Min. velocidad 48 dB(A) Max. velocidad 62 dB(A)
<b>Motor</b>	Para combinar (ver tabla de códigos)
<b>Filtro</b>	Filtro de grasa metálico extraíble y lavable Kit Recirculación Carbon.Zeo (opcional - ver tabla de códigos)
<b>Iluminación</b>	LED 4x3,6 W - 2700 / 5600 K Luz dinámica y regulable
<b>Voltaje / Frecuencia</b>	220-240V / 50-60Hz
<b>Distancia máxima desde la placa</b>	Inducción: 150 cm / Gas: 150 cm
<b>Peso</b>	22 / 27 kg
<b>Clase energética</b>	B (con motor 950 m3/h)



Para más información referente a las opciones de instalación y detalles técnicos, ver página 233.

Código	Descripción	Precio (€)
<b>Cuerpo campana</b>		
8034122363288	Stella - 90 cm - Blanco sin motor	1.070,00
8034122363301	Stella - 90 cm - Negro sin motor	1.070,00
8034122363295	Stella - 90 cm - Inox sin motor	970,00
8034122363264	Stella - 120 cm - Blanco sin motor	1.220,00
8034122363271	Stella - 120 cm - Inox sin motor	1.120,00
<b>Motores a elegir</b>		
KACL.782#49F	Motor Slim 800 m3/h	525,00
KACL.798#41F	Motor interno/disociado cúbico 950 m3/h	440,00
KACL.770#41F	Motor intermedio 1100 m3/h brushless	895,00
KACL.786#41F	Motor de fachada 1000 m3/h	735,00
KACL.796#4AF	Motor de fachada 1500 m3/h	835,00
KACL.797#4AF	Motor intermedio 1300 m3/h	935,00
<b>Accesorios</b>		
KACL.939#BF	Kit de recirculación Carbon.Zeo para techo con salida horizontal	710,00
KACL.953#BF	Kit de recirculación Carbon.Zeo para techo con salida vertical	625,00

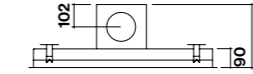
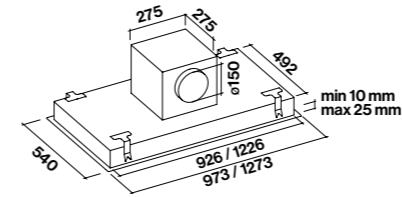

Motor interno cúbico instalado en la campana

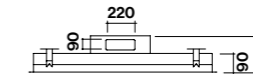
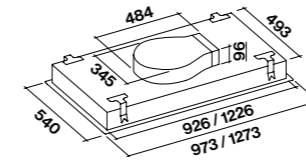

Motor Slim (solo en campana)

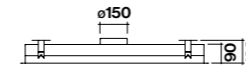

Unidades remotas

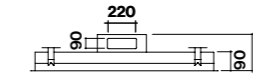

Adaptador (KACL.789)

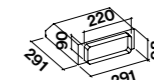

Agujero para la recogida  
90 cm: 505 mm x 940 mm  
120 cm: 505 mm x 1240 mm

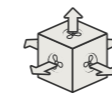

Opciones salida aire motor intermedio o sobre campana

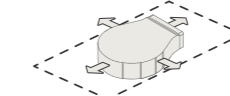

Opciones salida aire motor Slim



## Isla

La cocina juega cada vez más un papel central en el diseño de la casa y en la vida de quienes la habitan. Por tanto, una correcta extracción se convierte en un elemento fundamental para garantizar un ambiente saludable y acogedor en el hogar. La luz también es un factor determinante, tanto para una correcta iluminación de la zona de cocción como para crear un agradable y acogedor efecto de luz ambiental.





## Light

### *La belleza de la sencillez*

Inspirada en el principio “menos es más”, la sencillez de Light la hace única y versátil al mismo tiempo. Dos perfiles de aluminio encierran un cuerpo extractor ultra-compacto, gracias al uso de la innovadora tecnología Multi-Air, mientras que dos estantes de vidrio ahumado añaden un elemento adicional de funcionalidad y belleza. En los perfiles exteriores de aluminio anodizado están integradas tiras de LED que garantizan una iluminación agradable en toda la superficie de la campana y la caracterizan con una bella línea de luz.

Además de la versión negro mate, el nuevo acabado bronce embellece sus formas minimalistas con sus reflejos, enriqueciendo el ambiente de la cocina con emociones atemporales. Gracias a su diseño innovador, entre 2021 y 2022 el modelo Light island ganó el jurado de 5 premios internacionales: Good Design Award, German Design Award, iF Design Award, Iconic Award, Archiproducts Design Award y selección en el ADI Design Index 2022.











# Light

diseño Falmec Lab



<b>Instalación</b>	Isla
<b>Modalidad</b>	Recirculación
<b>Dimensiones</b>	120 / 180 cm
<b>Materiales / Acabados</b>	Perfil en aluminio anodizado negro / bronce Cuerpo campana acero pintado negro
	● ●
<b>Características</b>	Aspiración perimetral Tecnología Multi-Air
<b>Mandos</b>	Botonera electrónica 3 niveles + intensiva mando a distancia Dialogue System 📶
<b>Nivel sonoro</b>	Min. velocidad 35 dB(A) Max. velocidad 57 dB(A)
<b>Motor</b>	500 m³/h
<b>Filtro</b>	Filtro de grasa metálico extraíble y lavable Filtro Carbon.Zeo combinado, regenerable
<b>Iluminación</b>	Tira LED - 3000 K
<b>Voltaje / Frecuencia</b>	220-240V / 50-60Hz
<b>Distancia mínima desde la placa</b>	Inducción: 52 cm / Gas: 65 cm
<b>Peso</b>	31 / 40 kg

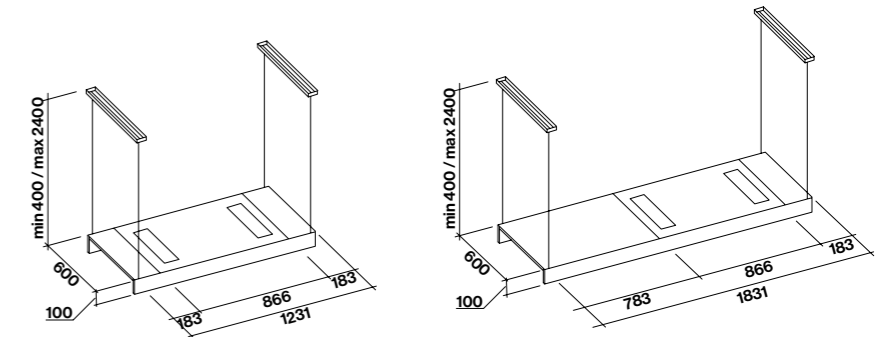

Código	Descripción	Precio (€)
8034122362878	Light 120 cm - Negro - recirculación - 500 m3/h	2.695,00
8034122362885	Light 180 cm - Negro - recirculación - 500 m3/h	2.890,00
8034122364872	Light 120 cm - Bronce - recirculación - 500 m3/h	2.695,00
8034122364889	Light 180 cm - Bronce - recirculación - 500 m3/h	2.890,00
<b>Accesorios</b>		
KACL.144	Extensión cable ajustable hasta 340 cm	45,00
KACL.964	Filtro Carbon.Zeo (recambio)	155,00

# Spazio

## *Personalidad innovadora*

Nacido de una idea de diseño innovadora, Spazio transforma la funcionalidad en una experiencia extraordinaria. Su diseño está pensado para aprovechar al máximo el espacio y ofrecer una mayor practicidad. La estructura portante de la isla de 180 cm está formada por cómodas baldas de cristal ahumado, un canal con enganches para utensilios y un sistema de iluminación LED para la superficie de trabajo.

Pero son los accesorios y las características adicionales los que hacen que Spazio sea realmente único: desde los puertos USB y las tomas de corriente para cargar dispositivos electrónicos, hasta el soporte para tabletas y la carcasa opcional para un pequeño huerto doméstico. La campana también incorpora el sistema de recirculación Circle.Tech, patentado por Falmec, y la tecnología de filtrado Carbon.Zeo que retiene los olores y la humedad con doble eficacia.

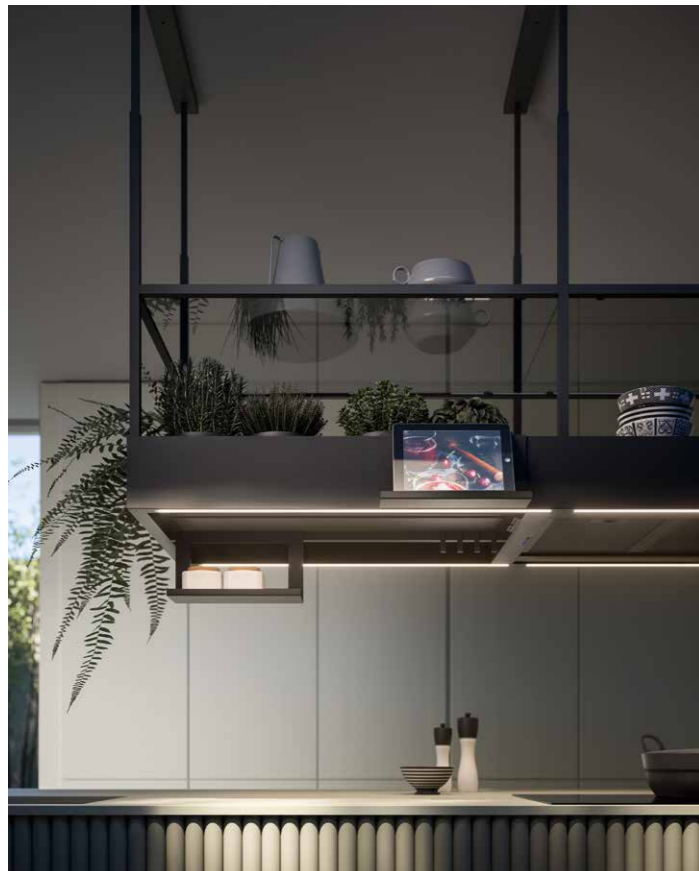







# Spazio 180

diseño Falmecc Lab



<b>Instalación</b>	Isla
<b>Modalidad</b>	Recirculación
<b>Dimensiones</b>	180 cm
<b>Materiales / Acabados</b>	Acero inox Acero barnizado negro
<b>Características</b>	Tecnología Circle.Tech Zona equipada con tomas eléctricas y USB Zona preparada para diversos accesorios y funciones adicionales: soporte para cucharones, especiero, soporte para tabletas y kit de cultivo de plantas
<b>Mandos</b>	Botonera electrónica 3 niveles + booster Mando a distancia (opcional) Dialogue System
<b>Nivel sonoro</b>	Min. velocidad 46 dB(A) Max. velocidad 60 dB(A)
<b>Motor</b>	600 m <sup>3</sup> /h
<b>Filtro</b>	Filtro de grasa metálico extraíble y lavable Filtro Carbon.Zeo combinado, regenerable
<b>Iluminación</b>	Tira LED 38 W - 2700 / 5600 K Luz dinámica
<b>Voltaje / Frecuencia</b>	220-240V / 50-60Hz
<b>Distancia mínima desde la placa</b>	Inducción: 52 cm / Gas: 60 cm
<b>Peso</b>	67 kg

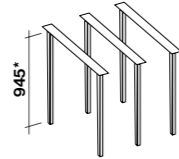
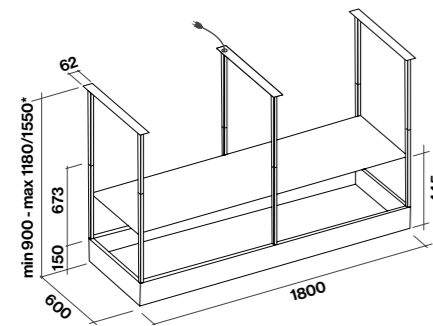

KACL.748#IF  
KACL.748#HF  
\*Altura máxima con extensores opcionales: 1550 mm.

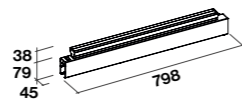

KACL.745#IF

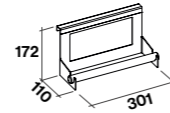

KACL.746#IF  
KACL.746#HF

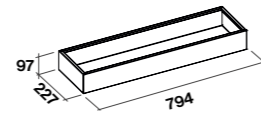

KACL.744#IF

Código	Descripción	Precio (€)
8034122476964	Spazio 180 cm - Negro - recirculación - 600 m3/h	3.995,00
8034122476957	Spazio 180 cm - Acero - recirculación - 600 m3/h	3.995,00
<b>Accesorios</b>		
KACL.745#IF	Luz crecimiento plantas	250,00
KACL.746#HF	Soporte rollo papel - (Negro)	80,00
KACL.746#IF	Soporte rollo papel - (Acero)	80,00
KACL.744#IF	Kit 2 bandejas	195,00
KACL.748#HF	Kit alargó tirantes - (Negro)	275,00
KACL.748#IF	Kit alargó tirantes - (Acero)	195,00

# Spazio 130

diseño Falmecc Lab



<b>Instalación</b>	Isla
<b>Modalidad</b>	Recirculación
<b>Dimensiones</b>	130 cm
<b>Materiales / Acabados</b>	Acero barnizado negro
<b>Características</b>	Tecnología Circle.Tech Zona equipada con tomas eléctricas y USB Zona preparada para diversos accesorios y funciones adicionales: soporte para cucharones, especiero, soporte para tabletas y kit de cultivo de plantas
<b>Mandos</b>	Botonera electrónica 3 niveles + booster Mando a distancia (opcional) Dialogue System
<b>Nivel sonoro</b>	Min. velocidad 46 dB(A) Max. velocidad 60 dB(A)
<b>Motor</b>	600 m <sup>3</sup> /h
<b>Filtro</b>	Filtro de grasa metálico extraíble y lavable Filtro Carbon.Zeo combinado, regenerable
<b>Iluminación</b>	Tira LED 28 W - 2700 / 5600 K Luz dinámica
<b>Voltaje / Frecuencia</b>	220-240V / 50-60Hz
<b>Distancia mínima desde la placa</b>	Inducción: 52 cm / Gas: 60 cm
<b>Peso</b>	52 kg

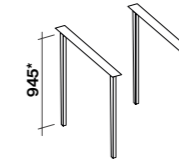
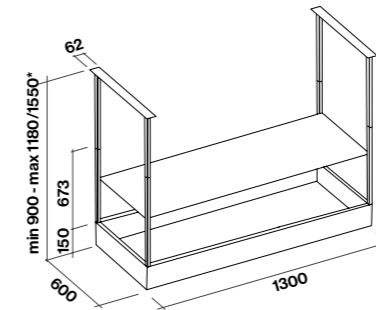

KACL.742#HF  
\*Altura máxima con extensores opcionales: 1550 mm.

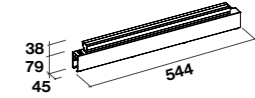

KACL.743#IF

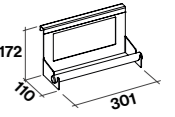

KACL.746#HF

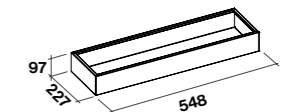

KACL.741#IF

Código	Descripción	Precio (€)
8034122477640	Spazio 130 cm - Negro - recirculación - 600 m3/h	3.360,00
<b>Accesorios</b>		
KACL.746#HF	Soporte rollo papel - (Negro)	80,00
KACL.741#IF	Kit 2 bandejas	177,00
KACL.742#HF	Kit alargó tirantes - (Negro)	140,00
KACL.743#IF	Luz crecimiento plantas	250,00



# Europa 175

## *Funcionalidad avanzada*

El modelo de isla Europa 175 representa la evolución de uno de los productos Falmec más apreciados por su funcionalidad. Inspirándose en las cocinas profesionales, Europa satisface las necesidades de extracción, además de las prácticas, a través de un estante de cristal ampliado y equipada con una zona porta-utensilios. Europa decora con elegancia la isla de la cocina gracias a su nuevo acabado en acero negro mate, en línea con las tendencias cromáticas más modernas.

La iluminación dinámica y regulable garantiza una excelente visibilidad de la superficie de trabajo y crea una atmósfera agradable. Europa 175 también está disponible en la versión recirculación que permite absorber los olores y reducir la humedad, gracias a los innovadores filtros Carbon.Zeo.





# Europa 175

diseño Falmec Lab

<b>Instalación</b>	Isla
<b>Modalidad</b>	Extracción / Recirculación
<b>Dimensiones</b>	175 cm
<b>Materiales / Acabados</b>	Acero barnizado negro opaco Estante de vidrio fumè
<b>Características</b>	Aspiración perimetral Zona preparada para diversos accesorios de cocina Estante de vidrio
<b>Mandos</b>	Botonera electrónica 3 niveles + booster Mando a distancia (opcional) Dialogue System 
<b>Nivel sonoro</b>	Min. velocidad 49 dB(A) Max. velocidad 61 dB(A)
<b>Motor</b>	800 m³/h Motor remoto (opcional)
<b>Filtro</b>	Filtro de grasa metálico extraíble y lavable Filtro Carbon.Zeo combinado, regenerable (opcional)
<b>Iluminación</b>	Tira LED - 2700 / 5600 K Luz dinámica y regulable
<b>Distancia mínima desde la placa</b>	Inducción: 52 cm / Gas: 60 cm
<b>Peso</b>	67 kg
<b>Clase energética</b>	C

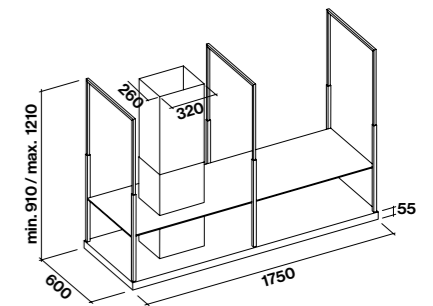

Zona de aspiración 90 cm en el lado de la chimenea

Código	Descripción	Precio (€)
8034122365688	Europa 175 cm - Negro - 800 m3/h	2.450,00
<b>Accesorios</b>		
105080053	Mando a distancia	95,00
KACL.961	Filtro Carbon.Zeo regenerable	90,00
KACL.1027#HF	Kit largo tirantes h125 cm	195,00
KACL.557#N	Extensión chimenea - Isla h1200 - Negro	345,00



# Elle

## *Refinada protagonista*

Con sus grandes dimensiones y su diseño refinado, Elle es ideal para espacios acogedores y amplios. Sus formas rigurosas se visten con la sofisticada elegancia del negro mate que realza su linealidad, creando un sugerente contraste con la luz LED que se extiende a lo largo de los lados largos de la campana. Los mandos electrónicos permiten regular la aspiración

en 4 velocidades y está situado en el centro para permitir la instalación con la chimenea a la derecha o a la izquierda, según las necesidades de diseño del ambiente. Elle puede contar con un potente motor de 800 m<sup>3</sup>/h y también está disponible en la versión de recirculación con filtros Carbon.Zeo, que combinan las propiedades antiolores naturales del carbón y la reducción de la humedad de la zeolita.





# Elle

diseño Falmec Lab

<b>Instalación</b>	Isla
<b>Modalidad</b>	Extracción / Recirculación
<b>Dimensiones</b>	175 cm
<b>Materiales / Acabados</b>	Acero barnizado negro opaco
<b>Características</b>	Aspiración perimetral
<b>Mandos</b>	Botonera electrónica 3 niveles + booster Mando a distancia (opcional) Dialogue System 
<b>Nivel sonoro</b>	Min. velocidad 49 dB(A) Max. velocidad 61 dB(A)
<b>Motor</b>	800 m <sup>3</sup> /h Motor remoto (opcional)
<b>Filtro</b>	Filtro de grasa metálico extraíble y lavable Filtro Carbon.Zeo combinado, regenerable (opcional)
<b>Iluminación</b>	Tira LED - 2700 / 5600 K Luz dinámica y regulable
<b>Voltaje / Frecuencia</b>	220-240V / 50-60Hz
<b>Distancia mínima desde la placa</b>	Inducción: 52 cm / Gas: 60 cm
<b>Peso</b>	51 kg
<b>Clase energética</b>	C

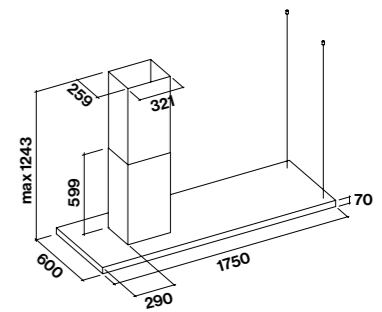

Zona de aspiración 90 cm en el lado de la chimenea

Código	Descripción	Precio (€)
8034122362533	Elle 175 cm - Negro - 800 m3/h	2.190,00
<b>Accesorios</b>		
105080053	Mando a distancia	95,00
KACL.961	Filtro Carbon.Zeo regenerable	90,00
KACL.557#N	Extensión chimenea - Isla h1200 - Negro	345,00



# Levante

## *Diseño en movimiento*

Levante sorprende por su diseño refinadamente riguroso, pero aún más por su movimiento que crea un extraordinario efecto escenográfico en la cocina. Gracias al sistema motorizado Up/Down, la campana puede bajar para su uso hasta la posición deseada y luego reposicionarse en el techo. En la sofisticada estructura rectangular de vidrio, con acabado blanco,

negro o grafito, se inserta un panel de acero con fondo luminoso, con tecnología Dynamic Light que garantiza una iluminación óptima variando el temperatura de la luz. Equipado con la exclusiva tecnología Circle.Tech, Levante garantiza una aspiración homogénea y silenciosa y una alta eficacia de filtración, gracias al exclusivo filtro Carbon.Zeo.

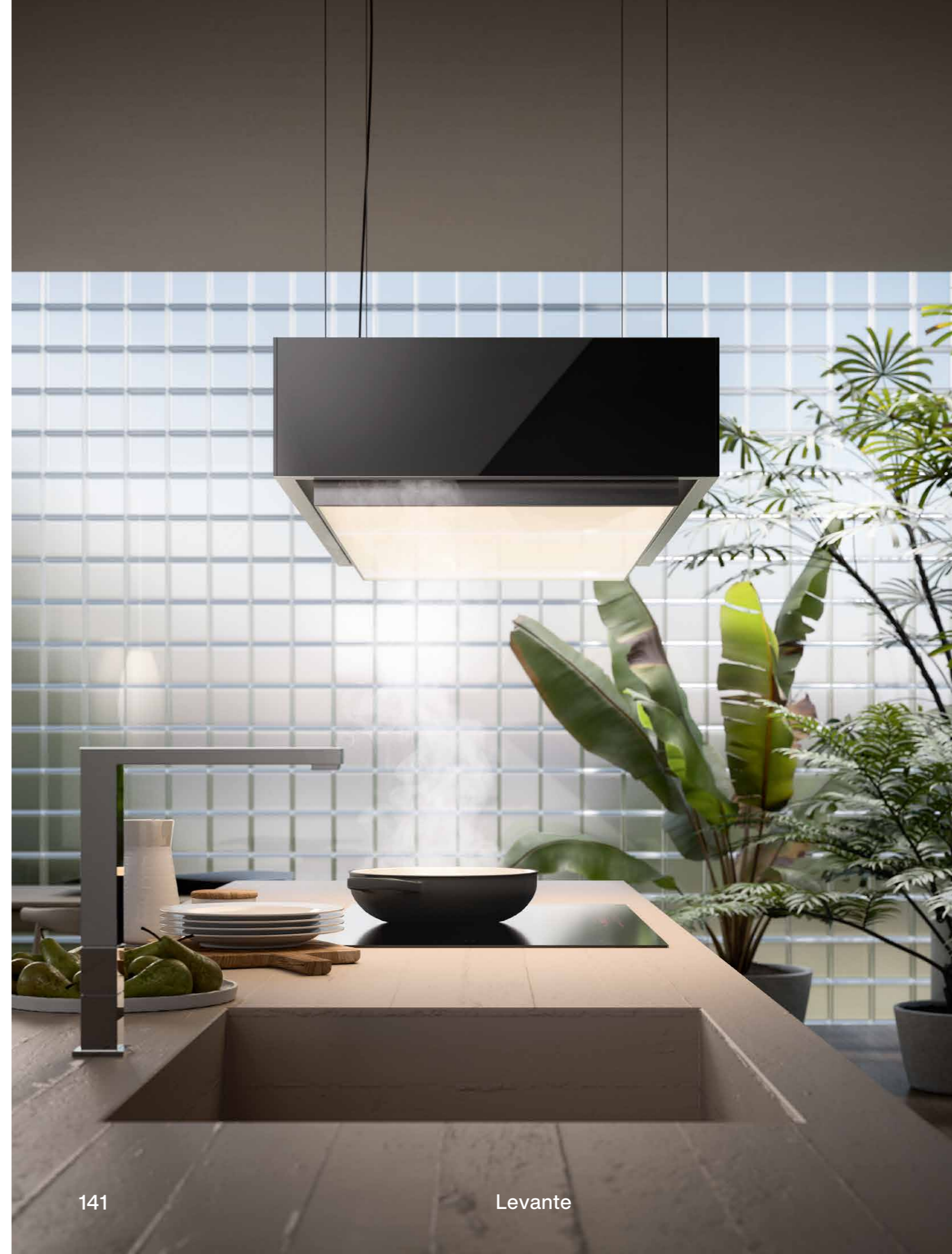









# Levante

diseño Falmecc Lab



**Instalación**

**Modalidad**

**Dimensiones**

**Materiales / Acabados**

Isla

Recirculación

120 cm

Vidrio templado negro / blanco / grafito  
marco en acero aisi 304 scotch brite



**Características**

Aspiración perimetral con panel de vidrio templado iluminado  
Tecnología Circle.Tech  
Altura regulable

**Mandos**

Botonera electrónica  
3 niveles + intensiva  
Mando a distancia

**Nivel sonoro**

Min. velocidad 46 dB(A)  
Max. velocidad 60 dB(A)

**Motor**

600 m<sup>3</sup>/h

**Filtro**

Filtro de grasa metálico extraíble y lavable  
Filtro Carbon.Zeo combinado, regenerable

**Iluminación**

LED 50 W 2700 / 5500K  
Luz dinámica

**Voltaje / Frecuencia**

220-240V / 50-60Hz

**Distancia mínima desde la placa**

Inducción: 52 cm / Gas: 65 cm

**Peso**

71 kg

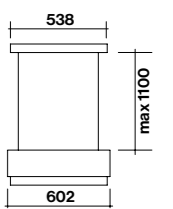
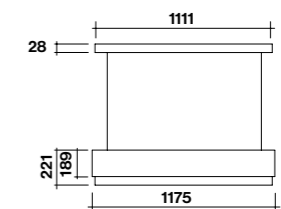
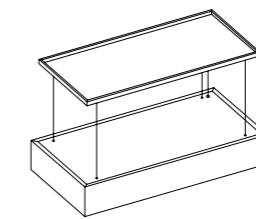

Código	Descripción	Precio (€)
8034122476933*	Levante 120 cm - Negro - Recirculación - 600 m3/h	4.450,00
8034122477183*	Levante 120 cm - Blanco - Recirculación - 600 m3/h	4.450,00
8034122477664*	Levante 120 cm - Grafito - Recirculación - 600 m3/h	4.565,00

\*No en stock, plazo de entrega 5 semanas

# Vetra

## *Geometría creativa*

Las formas geométricas caracterizan el diseño de Vetra, un cuerpo esencial suspendido en la cocina, en el que el metal se une al vidrio para crear un sofisticado juego de luces. De hecho, la iluminación se extiende a partir de una línea luminosa perimetral, generando un agradable efecto de iluminación ambiental y funcional.

Vetra incorpora la exclusiva tecnología de recirculación Circle.Tech que garantiza una excelente eficacia en la eliminación de los olores de la cocina.

La gestión de la campana se facilita mediante los símbolos correspondientes a las distintas funciones, situados en el marco de cristal.









# Vetra

diseño Falmec Lab



<b>Instalación</b>	Isla
<b>Modalidad</b>	Recirculación
<b>Dimensiones</b>	120 cm
<b>Materiales / Acabados</b>	Acero inox (AISI 304) pulido Scotch Brite Acero barnizado negro Marco en cristal transparente iluminado
<b>Características</b>	Tecnología Circle.Tech
<b>Mandos</b>	Botonera electrónica 3 niveles + booster Mando a distancia (opcional) Dialogue System 
<b>Nivel sonoro</b>	Min. velocidad 46 dB(A) Max. velocidad 60 dB(A)
<b>Motor</b>	600 m³/h
<b>Filtro</b>	Filtro de grasa metálico extraíble y lavable Filtro Carbon.Zeo combinado, regenerable
<b>Iluminación</b>	84 W - 5500 K
<b>Voltaje / Frecuencia</b>	220-240V / 50-60Hz
<b>Distancia mínima desde la placa</b>	Inducción: 52 cm / Gas: 60 cm
<b>Peso</b>	41 kg

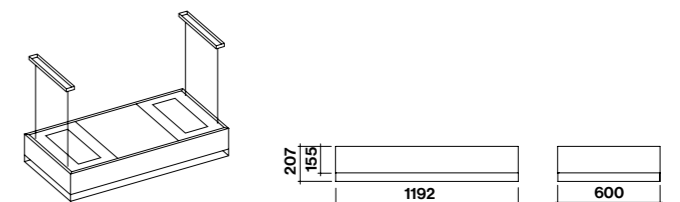

Código	Descripción	Precio (€)
8034122478340*	Vetra 120 cm - Negro - Recirculación - 600 m3/h	3.190,00
8034122476797*	Vetra 120 cm - Acero - Recirculación - 600 m3/h	2.995,00
<b>Accesorios</b>		
105080053	Mando a distancia	95,00
KACL.144	Extensión cable ajustable hasta 340 cm	45,00

\*No en stock, plazo de entrega 5 semanas



# Vogue

## *Armonía aire y luz*

Ícónica por su estilo elegante, expresado en una forma circular y armoniosa, Vogue diseña una presencia sinuosa de luz y materia en la cocina. Esta propuesta de la colección Circle.Tech es un sofisticado híbrido entre campana y lámpara, diseñado para combinar aire y luz en total armonía. Su elegancia se ve realzada por un acabado bicolor que contrasta

el interior y el exterior, con una cúpula de cristal, iluminada por una luz dinámica. Las grandes dimensiones permiten una capacidad de succión igualmente grande, también gracias a la tecnología recirculación Circle.Tech, convirtiéndolo también en protagonista absoluto del entorno, manteniendo una ligereza y una adaptabilidad innatas a las diferentes situaciones.





# Vogue

diseño Falmecc Lab



**Instalación** Isla  
**Modalidad** Recirculación  
**Dimensiones** Ø 88 cm  
**Materiales / Acabados** Acero barnizado blanco / verde / iron grey  
 Interior dorado



**Características** Aspiración perimetral con panel de vidrio templado iluminado  
 Acabado bicolor

**Mandos** Mando rotativo  
 3 niveles + booster  
 Mando a distancia (opcional)  
 Dialogue System 

**Nivel sonoro** Min. velocidad 47 dB(A)  
 Max. velocidad 60 dB(A)

**Motor** 600 m<sup>3</sup>/h

**Filtro** Filtro de grasa metálico extraíble y lavable  
 Filtro Carbon.Zeo combinado, regenerable

**Iluminación** LED 4x1,2 W - 2700 / 5600 K  
 Luz dinámica

**Distancia mínima desde la placa** Inducción: 52 cm / Gas: 60 cm

**Peso** 26 kg

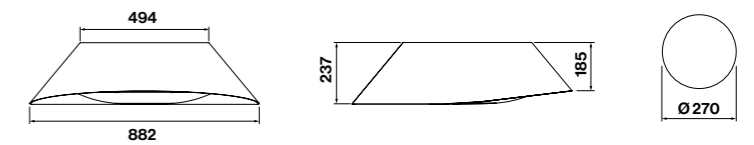

Soporte de techo  
 pintado de blanco:  
 cuerdas ajustables de  
 44 a 110 cm incluidas

Código	Descripción	Precio (€)
8034122478302	Vogue 88 cm - Blanco - Recirculación - 600 m3/h	2.550,00
8034122478319	Vogue 88 cm - Verde - Recirculación - 600 m3/h	2.550,00
8034122478326	Vogue 88 cm - Iron grey - Recirculación - 600 m3/h	2.550,00
<b>Accesorios</b>		
105080053	Mando a distancia	95,00
KACL.143	Cable de acero ajustable hasta 340 cm	60,00





## Soffio

### *La magia del vidrio*

Encuentro fascinante entre artesanía y tecnología, Soffio se distingue por su carcasa de vidrio satinado blanco soplado a mano, como en la tradición milenaria de cristal de Murano, engastada entre dos anillos de metal. El resultado es un cuerpo suspendido, en el que la campana y la lámpara se fusionan en un producto único e icónico, con un diseño apasionante y altas prestaciones.

De hecho, la funcionalidad de la recirculación, la eliminación de olores y el funcionamiento silencioso están garantizados por la tecnología exclusiva Circle.Tech.











# Soffio

diseño Falmecc Lab



**Instalación** Isla  
**Modalidad** Recirculación  
**Dimensiones** Ø 58 cm  
**Materiales / Acabados** Vidrio soplado iluminado blanco

**Características** Aspiración perimetral con panel de vidrio templado  
 Luz ambiente  
 Tecnología Circle.Tech

**Mandos** Mando rotativo  
 3 niveles + booster  
 Mando a distancia (opcional)  
 Dialogue System 

**Nivel sonoro** Min. velocidad 46 dB(A)  
 Max. velocidad 60 dB(A)

**Motor** 600 m<sup>3</sup>/h

**Filtro** Filtro de grasa metálico extraíble y lavable  
 Filtro Carbon.Zeo combinado, regenerable

**Iluminación** LED 4x1,2 W - 4200 K

**Voltaje / Frecuencia** 220-240V / 50-60Hz

**Distancia mínima desde la placa** Inducción: 52 cm / Gas: 60 cm

**Peso** 21 kg

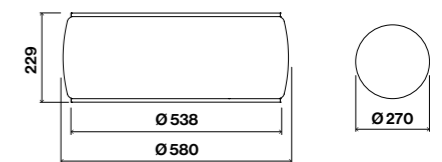

Soporte de techo  
 pintado de blanco:  
 cuerdas ajustables de  
 44 a 110 cm incluidas

Código	Descripción	Precio (€)
8034122476735	Soffio - 58 cm - Isla - Cristal Murano Blanco - Recirculación - 600 m <sup>3</sup> /h	2.850,00
<b>Accesorios</b>		
105080053	Mando a distancia	95,00
KACL.143	Cable de acero ajustable hasta 340 cm	60,00



## Dama

### *Diseño revolucionario*

Puede parecer una refinada lámpara colgante de gran tamaño y en realidad Dama esconde una campana de recirculación y máximas prestaciones. Gracias a la tecnología Circle.Tech con la que está equipada y que utiliza materiales de origen natural, como la zeolita y el carbón activado, para retener los olores. con la máxima eficacia.

Disponible en varios acabados, incluidos cobre y acero pintado, la campana se caracteriza por un diseño estilizado, adornado con una luz LED ambiental. Una síntesis única de funcionalidad y emoción, nacida de la investigación de Falmec para ofrecer resultados excepcionales en aspiración, recirculación y silencio, con un approach original en el diseño.







# Dama

diseño Falmecc Lab



<b>Instalación</b>	Isla
<b>Modalidad</b>	Recirculación
<b>Dimensiones</b>	Ø 60 cm
<b>Materiales / Acabados</b>	Acero inoxidable Aisi 304 scotch brite / acero barnizado blanco / gun metal / cobre
<b>Características</b>	Aspiración perimetral con panel de vidrio templado Tecnología Circle.Tech Luz ambiente
<b>Mandos</b>	Mando rotativo 3 niveles + booster Mando a distancia (opcional) Dialogue System
<b>Nivel sonoro</b>	Min. velocidad 48 dB(A) Max. velocidad 60 dB(A)
<b>Motor</b>	600 m <sup>3</sup> /h
<b>Filtro</b>	Filtro de grasa metálico extraíble y lavable Filtro Carbon.Zeo combinado, regenerable
<b>Iluminación</b>	LED 4x1,2 W - 4200 K
<b>Voltaje / Frecuencia</b>	220-240V / 50-60Hz
<b>Distancia mínima desde la placa</b>	Inducción: 52 cm / Gas: 60 cm
<b>Peso</b>	21 kg

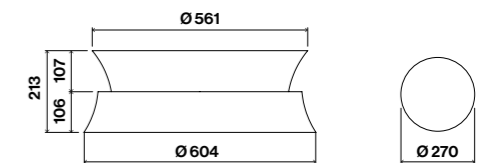

Soporte de techo  
pintado de blanco:  
cuerdas ajustables de  
44 a 110 cm incluidas

Código	Descripción	Precio (€)
8034122476889	Dama - 60 cm - Isla - A. Inox - Recirculación - 600 m <sup>3</sup> /h	2.545,00
8034122357997	Dama - 60 cm - Isla - Blanca - Recirculación - 600 m <sup>3</sup> /h	2.265,00
8034122476704	Dama - 60 cm - Isla - Gun Metal - Recirculación - 600 m <sup>3</sup> /h	2.545,00
8034122476728	Dama - 60 cm - Isla - Cobre - Recirculación - 600 m <sup>3</sup> /h	2.995,00
<b>Accesorios</b>		
105080053	Mando a distancia	95,00
KACL.143	Cable de acero ajustable hasta 340 cm	60,00



# Sophie

## *Belleza seductora*

Objeto icónico por excelencia, de formas sinuosas, Sophie se integra en el ambiente de la cocina con un toque de elegancia, dado por la unión de un cuerpo inferior de cristal iluminada que contrasta con un cuerpo de campana de metal, disponible en múltiples acabados refinados como latón, cobre o estaño. La tecnología Dynamic LED Light permite adaptar el tono/temperatura de la iluminación, creando atmósferas más cálidas o más frías.

El sistema de recirculación Circle.Tech garantiza una excelente eficacia y, al mismo tiempo, niveles sonoros extremadamente bajos, para un mayor confort en el hogar. Además, es posible combinar el elemento de iluminación Sophie Lamp con la campana extractora para crear un ambiente de cocina perfectamente coordinado.









Antracita



Estaño



Latón antiguo



Blanco



# Sophie

diseño Falmecc Lab



<b>Instalación</b>	Isla
<b>Modalidad</b>	Recirculación
<b>Dimensiones</b>	Ø 54 cm
<b>Materiales / Acabados</b>	Cobre antiguo / blanco / latón antiguo antracita / estaño
	
<b>Características</b>	Aspiración perimetral con panel de vidrio iluminado Luz ambiente Tecnología Circle.Tech
<b>Mandos</b>	Mando rotativo 3 niveles + booster Mando a distancia (opcional) Dialogue System 
<b>Nivel sonoro</b>	Min. velocidad 47 dB(A) Max. velocidad 60 dB(A)
<b>Motor</b>	600 m <sup>3</sup> /h
<b>Filtro</b>	Filtro de grasa metálico extraíble y lavable Filtro Carbon.Zeo combinado, regenerable
<b>Iluminación</b>	Tira LED - 2700 / 5600 K Luz dinámica y regulable
<b>Voltaje / Frecuencia</b>	220-240V / 50-60Hz
<b>Distancia mínima desde la placa</b>	Inducción: 52 cm / Gas: 53 cm
<b>Peso</b>	21 kg

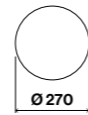
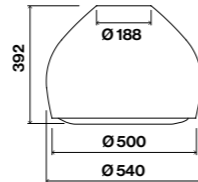

Soporte de techo  
pintado de blanco:  
cuerdas ajustables de  
44 a 110 cm incluidas

Código	Descripción	Precio (€)
8034122476872	Sophie ø54 cm - 600 m <sup>3</sup> /h - Recirculación - Cobre antiguo	2.520,00
8034122358031	Sophie ø54 cm - 600 m <sup>3</sup> /h - Recirculación - Blanco	2.295,00
8034122476759	Sophie ø54 cm - 600 m <sup>3</sup> /h - Recirculación - Latón antiguo	2.525,00
8034122358048	Sophie ø54 cm - 600 m <sup>3</sup> /h - Recirculación - Antracita	2.295,00
8034122476773	Sophie ø54 cm - 600 m <sup>3</sup> /h - Recirculación - Estaño	2.520,00
<b>Accesorios</b>		
105080053	Mando a distancia	95,00
KACL.143	Cable de acero ajustable hasta 340 cm	60,00

# Sophie Lamp

diseño Falmecc Lab

<b>Instalación</b>	Isla
<b>Dimensiones</b>	Ø 22 cm
<b>Materiales / Acabados</b>	Cobre antiguo / blanco / latón antiguo antracita / estaño
	
<b>Iluminación</b>	Tira LED - 5600 K Lampara no funcionando como campana

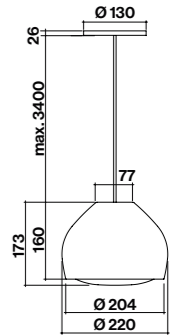

Código	Descripción	Precio (€)
<b>Lámparas</b>		
8034122712116*	Sophie Lámpara ø22 cm - Cobre antiguo	590,00
8034122712123*	Sophie Lámpara ø22 cm - Blanco	520,00
8034122712130*	Sophie Lámpara ø22 cm - Latón antiguo	590,00
8034122712147*	Sophie Lámpara ø22 cm - Antracita	520,00
8034122712154*	Sophie Lámpara ø22 cm - Estaño	590,00

\*No en stock, plazo de entrega 5 semanas

# Mare E.ion

## *Atmosfera de bienestar*

Caracterizado por un diseño elegante y suave, Mare E.ion se integra discretamente en el ambiente de la cocina. Su sinuosa estructura, de cristal blanco o negro, contiene la exclusiva tecnología E.ion System que monitoriza constantemente el aire que se respira en la cocina y lo muestra en una pantalla especial en forma de hoja, que cambia de color en función de la pureza del ambiente.

Gracias a la ionización bipolar controlada, Mare E.ion no sólo neutraliza los olores, sino que reproduce las características del aire en ambientes no contaminados. Una brisa marina, capaz de tener un efecto positivo en el bienestar de las personas. En modo automático funciona silenciosamente, para restaurar y mantener un ambiente sano y natural.







# Mare E.ion

diseño Pareschi - atelierP



<b>Instalación</b>	Isla
<b>Modalidad</b>	Recirculación
<b>Dimensiones</b>	66 cm
<b>Materiales / Acabados</b>	Vidrio negro / blanco
	● ●
<b>Características</b>	Aspiración perimetral con panel de vidrio templado Tecnología de purificación del aire E.ion System
<b>Mandos</b>	Botonera touch 3 niveles + booster Indicador de calidad del aire Modo automático
<b>Nivel sonoro</b>	Min. velocidad 56 dB(A) Max. velocidad 63 dB(A)
<b>Motor</b>	450 m <sup>3</sup> /h
<b>Filtro</b>	Filtro de grasa metálico extraíble y lavable Filtro Carbon.Zeo combinado, regenerable
<b>Iluminación</b>	LED 4x1,2 W - 3200 K
<b>Voltaje / Frecuencia</b>	220-240V / 50-60Hz
<b>Distancia mínima desde la placa</b>	Inducción: 52 cm / Gas: 60 cm
<b>Peso</b>	29 kg

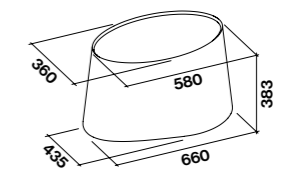

Soporte de techo  
pintado de blanco:  
cuerdas ajustables de  
44 a 110 cm incluidas

Código	Descripción	Precio (€)
8034122346991*	Mare E.ion 66 cm - Cristal blanco - Recirculación- 450 m <sup>3</sup> /h	2.590,00
8034122347004*	Mare E.ion 66 cm - Cristal negro - Recirculación - 450 m <sup>3</sup> /h	2.590,00
<b>Accesorios</b>		
KACL.140	Extensión cable E.ion hasta 240 cm	40,00

\*No en stock, plazo de entrega 5 semanas



# Polar

## *Fascinación arquitectónica*

Elemento de diseño esencial y limpio, Polar se distingue por su forma de columna que se convierte en parte integrante de la arquitectura, contextualizándose en múltiples ambientes también gracias a los distintos acabados disponibles.

Su diseño también se presta para instalación en isla, permitiendo la mayor libertad de diseño. La parte inferior se caracteriza por un filtro de acero visto: un detalle que confiere a Polar una estética tecnológica que recuerda a las cocinas profesionales.









# Polar

diseño Falmec Lab

<b>Instalación</b>	Isla
<b>Modalidad</b>	Extracción / Recirculación
<b>Dimensiones</b>	Ø 35 cm
<b>Materiales / Acabados</b>	Acero inox (AISI 304) pulido Scotch Brite Acero barnizado negro / blanco
<b>Características</b>	Filtro superior en acero
<b>Mandos</b>	Botonera electrónica 3 niveles + booster
<b>Nivel sonoro</b>	Min. velocidad 48 dB(A) Max. velocidad 61 dB(A)
<b>Motor</b>	800 m <sup>3</sup> /h Motor remoto (opcional)
<b>Filtro</b>	Antigrasa TOP superiores, extraíble y lavable Filtro carbonoTipo 6
<b>Iluminación</b>	LED 3x1,2 W - 3200 K
<b>Voltaje / Frecuencia</b>	220-240V / 50-60Hz
<b>Distancia mínima desde la placa</b>	Inducción: 52 cm / Gas: 60 cm
<b>Peso</b>	24 kg
<b>Clase energética</b>	B

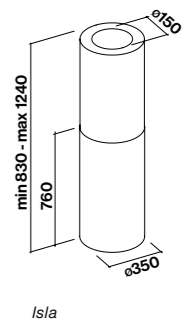

Isla

Código	Descripción	Precio (€)
8034122363196*	Polar 35 cm - Inox - 800 m <sup>3</sup> /h	1.075,00
8034122354613*	Polar 35 cm - Negro - 800 m <sup>3</sup> /h	1.120,00
8034122342139*	Polar 35 cm - Blanco - 800m <sup>3</sup> /h	1.120,00
<b>Accesorios</b>		
103050091	Filtro de carbón activo redondo - tipo 6	25,00

\*No en stock, plazo de entrega 5 semanas





## Mural / Isla

La campana de pared es el tipo tradicionalmente más extendido y garantiza una extracción de humos óptima. Combinando funcionalidad y estética, representa un elemento característico de la cocina, enriqueciendo el ambiente con la personalidad de su diseño y materiales. Entre las campanas murales, las inclinadas garantizan una mayor ergonomía, gracias a su diseño “vertical” que reduce el tamaño de la propia campana.



## Lumina NRS

### *Detalles refinados*

La campana Lumina NRS expresa perfectamente la atención al detalle y la habilidad constructiva de Falmece, resaltada en el marco frontal de acero donde se inserta perfectamente un panel de vidrio, disponible en varios acabados: un detalle constructivo y estético de alta calidad. Equipada con extracción perimetral, la campana se caracteriza también por

una línea luminosa, colocada en el frente de cristal, que añade un mayor encanto a este producto, ayudando a crear una bella atmósfera en la cocina. Por último, Lumina está equipada con la tecnología Silence NRS (Noise Reduction System), para un ambiente de cocina absolutamente silencioso.









# Lumina NRS

diseño Falmec Lab



<b>Instalación</b>	Mural / Isla
<b>Modalidad</b>	Extracción / Recirculación
<b>Dimensiones</b>	Mural: 90 / 120 cm Isla: 90 cm
<b>Materiales / Acabados</b>	Acero inox (AISI 304) pulido Scotch Brite Frontal de vidrio templado barnizado acero / negro / blanco Marco frontal en acero aisi 304
<b>Características</b>	Aspiración perimetral Tecnología Silence NRS
<b>Mandos</b>	Botonera touch 3 niveles + booster
<b>Nivel sonoro</b>	Min. velocidad 37 dB(A) Max. velocidad 46 dB(A)
<b>Motor</b>	800 m <sup>3</sup> /h
<b>Filtro</b>	Filtro de grasa metálico extraíble y lavable Filtro Carbon.Zeo combinado, regenerable (opcional)
<b>Iluminación</b>	Mural: Neon 1x28 W Isla: Neon 1x21 W
<b>Voltaje / Frecuencia</b>	220-240V / 50-60Hz
<b>Distancia mínima desde la placa</b>	Inducción: 52 cm / Gas: 60 cm
<b>Peso</b>	Mural: 36 / 41 kg Isla: 45 kg
<b>Clase energética</b>	B

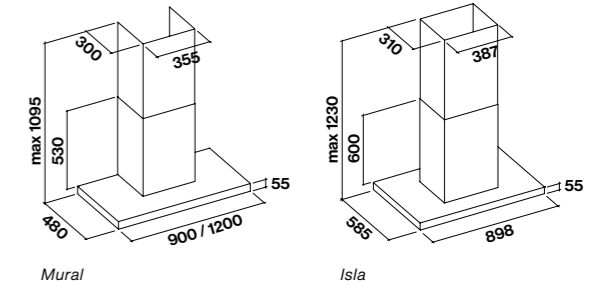

Código	Descripción	Precio (€)
8034122344898	Lumina NRS - Mural 90 cm - Inox - 800 m <sup>3</sup> /h	1.490,00
8034122348162	Lumina NRS - Mural 90 cm - Negro - 800 m <sup>3</sup> /h	1.490,00
8034122344881	Lumina NRS - Mural 120 cm - Inox - 800 m <sup>3</sup> /h	1.575,00
8034122348148	Lumina NRS - Mural 120 cm - Negro - 800 m <sup>3</sup> /h	1.575,00
8034122348117*	Lumina NRS - Isla 90 cm - Blanco - 800m <sup>3</sup> /h	1.850,00
8034122344874*	Lumina NRS - Isla 90 cm - Inox - 800m <sup>3</sup> /h	1.850,00
8034122348124*	Lumina NRS - Isla 90 cm - Negro - 800m <sup>3</sup> /h	1.850,00
<b>Accesorios</b>		
KACL.570#I	Extensión chimenea h 700 - Mural	216,00
KACL.571#I	Extensión chimenea h 960 - Mural	226,00
KACL.572#I	Extensión chimenea h 1200 - Isla	490,00
KACL.961	Filtro Carbon.Zeo regenerable	90,00

\*No en stock, plazo de entrega 5 semanas





## Plane

### *Funcionalidad y estética*

Formas limpias y funcionalidad caracterizan a Plane: una campana diseñada para integrarse en múltiples ambientes. El valor de Plane se destaca en la perfección de los detalles constructivos: un objeto que combina funcionalidad con un diseño limpio y esencial, disponible en varios acabados. El panel de aspiración perimetral garantiza una fácil limpieza y también mejora el rendimiento de aspiración y facilidad de mantenimiento.

Una excelente iluminación de la zona de cocción es posible gracias a las tiras de LED equipadas con luz dinámica y regulable, para crear siempre la atmósfera adecuada. A esto se suman las innovaciones exclusivas de Falmec, para mejorar la calidad de vida en la cocina con el silencio absoluto del sistema NRS.

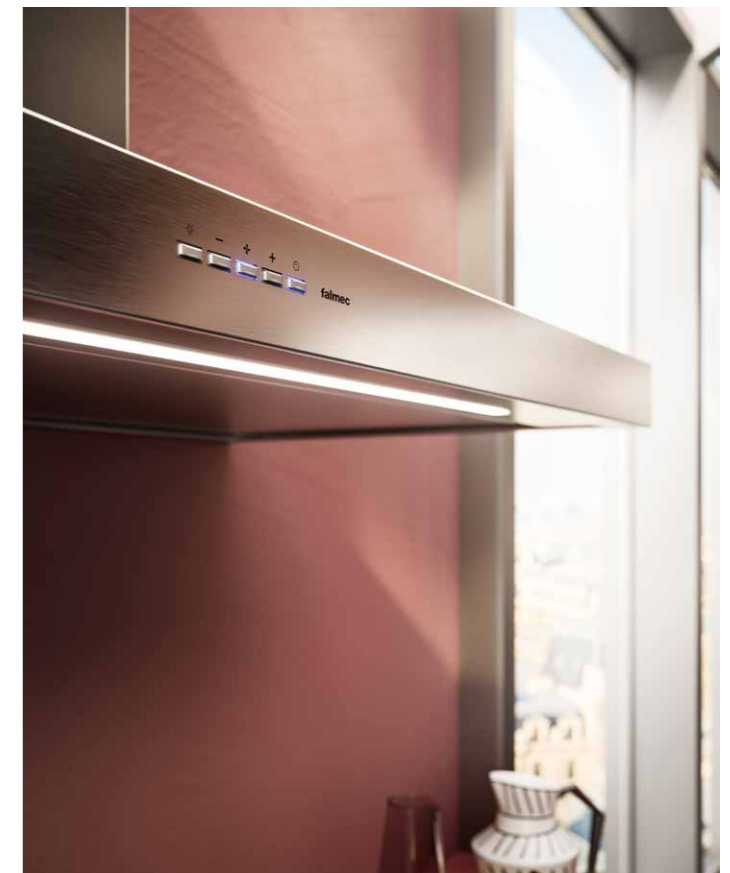







# Plane

diseño Falmecc Lab

<b>Instalación</b>	Mural / Isla
<b>Modalidad</b>	Extracción / Recirculación
<b>Dimensiones</b>	Mural: 90 / 120 cm Isla: 90 / 120
<b>Materiales / Acabados</b>	Acero inox (AISI 304) pulido Scotch Brite Acero barnizado negro / blanco
<b>Características</b>	Aspiración perimetral
<b>Mandos</b>	Botonera electrónica 3 niveles + booster Mando a distancia (opcional) Dialogue System 
<b>Nivel sonoro</b>	Min. velocidad 49 dB(A) Max. velocidad 61 dB(A)
<b>Motor</b>	800 m <sup>3</sup> /h Motor remoto (opcional)
<b>Filtro</b>	Filtro de grasa metálico, extraíble y lavable Filtro Carbon.Zeo combinado, regenerable
<b>Iluminación</b>	Tira LED - 2700 / 5600 K Luz dinámica y regulable
<b>Voltaje / Frecuencia</b>	220-240V / 50-60Hz
<b>Distancia mínima desde la placa</b>	Inducción: 52 cm / Gas: 60 cm
<b>Peso</b>	Mural: 18 / 22 kg Isla: 30 / 32 kg
<b>Clase energética</b>	A

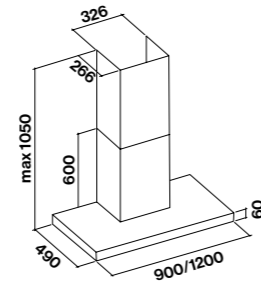

Mural

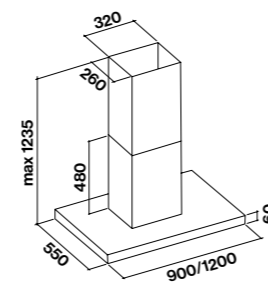

Isla

Código	Descripción	Precio (€)
8034122367125	Plane - Mural - 90 cm - Inox - 800 m3/h	870,00
8034122367132	Plane - Mural - 90 cm - Negro - 800 m3/h	870,00
8034122367118	Plane - Mural - 90 cm - Blanco - 800 m3/h	870,00
8034122367088	Plane - Mural - 120 cm - Inox - 800 m3/h	965,00
8034122367095	Plane - Mural - 120 cm - Negro - 800 m3/h	965,00
8034122367071	Plane - Mural - 120 cm - Blanco - 800 m3/h	965,00
8034122367057	Plane - Isla - 90 cm - Inox - 800 m3/h	1.196,00
8034122367064	Plane - Isla - 90 cm - Negro - 800 m3/h	1.196,00
8034122367040	Plane - Isla - 90 cm - Blanco - 800 m3/h	1.196,00
8034122367026	Plane - Isla - 120 cm - Inox - 800 m3/h	1.305,00
8034122367033	Plane - Isla - 120 cm - Negro - 800 m3/h	1.305,00
8034122367019	Plane - Isla - 120 cm - Blanco - 800 m3/h	1.305,00
<b>Accesorios</b>		
KACL.961	Filtro Carbon.Zeo regenerable	90,00
KACL.1032#IF	Extensión chimenea - Mural h700 - Inox	195,00
KACL.1032#NF	Extensión chimenea - Mural h700 - Negro	205,00
KACL.1032#BF	Extensión chimenea - Mural h700 - Blanco	205,00
KACL.1033#IF	Extensión chimenea - Mural h960 - Inox	215,00
KACL.1033#NF	Extensión chimenea - Mural h960 - Negro	225,00
KACL.1033#BF	Extensión chimenea - Mural h960 - Blanco	225,00
KACL.557#I	Extensión chimenea - Isla h1200 - Inox	358,00
KACL.557#N	Extensión chimenea - Isla h1200 - Negro	390,00
KACL.557#B	Extensión chimenea - Isla h1200 - Blanco	390,00

# Plane NRS

diseño Falmecc Lab



<b>Instalación</b>	Mural / Isla
<b>Modalidad</b>	Extracción / Recirculación
<b>Dimensiones</b>	Mural: 90 / 120 cm Isla: 90 cm
<b>Materiales / Acabados</b>	Acero inox (AISI 304) pulido Scotch Brite Acero barnizado negro
<b>Características</b>	Aspiración perimetral Tecnología Silence NRS
<b>Mandos</b>	Botonera electrónica 3 niveles + booster
<b>Nivel sonoro</b>	Min. velocidad 37 dB(A) Max. velocidad 46 dB(A)
<b>Motor</b>	800 m <sup>3</sup> /h
<b>Filtro</b>	Filtro filtro de grasa metálico, extraíble y lavable Filtro Carbon.Zeo combinado, regenerable
<b>Iluminación</b>	Tira LED - 2700 / 5600 K Luz dinámica y regulable
<b>Voltaje / Frecuencia</b>	220-240V / 50-60Hz
<b>Distancia mínima desde la placa</b>	Inducción: 52 cm / Gas: 60 cm
<b>Peso</b>	Mural: 34 / 36 kg Isla: 42 kg
<b>Clase energética</b>	A

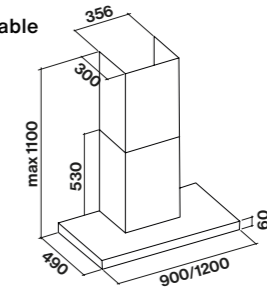

Mural

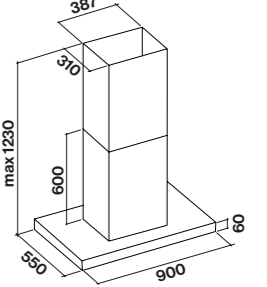

Isla

Código	Descripción	Precio (€)
8034122367361	Plane NRS - Mural - 90 cm - Inox - 800 m3/h	1.267,00
8034122367378	Plane NRS - Mural - 90 cm - Negro - 800 m3/h	1.267,00
8034122367347	Plane NRS - Mural - 120 cm - Inox - 800 m3/h	1.367,00
8034122367354	Plane NRS - Mural - 120 cm - Negro - 800 m3/h	1.367,00
8034122367323*	Plane NRS - Isla - 90 cm - Inox - 800 m3/h	1.610,00
8034122367330*	Plane NRS - Isla - 90 cm - Negro - 800 m3/h	1.610,00
<b>Accesorios</b>		
KACL.961	Filtro Carbon.Zeo regenerable	90,00
KACL.570#I	Extensión chimenea - Mural h700 - Inox	216,00
KACL.571#I	Extensión chimenea - Mural h960 - Inox	226,00
KACL.571#N	Extensión chimenea - Mural h960 - Negro	236,00
KACL.572#I	Extensión chimenea - Isla h1200 - Inox	490,00
KACL.572#N	Extensión chimenea - Isla h1200 - Negro	495,00

\*No en stock, plazo de entrega 5 semanas

## Mural

La campana de pared es el tipo tradicionalmente más extendido y garantiza una extracción de humos óptima. Combinando funcionalidad y estética, representa un elemento característico de la cocina, enriqueciendo el ambiente con la personalidad de su diseño y materiales. Entre las campanas murales, las inclinadas garantizan una mayor ergonomía, gracias a su diseño “vertical” que reduce el tamaño de la propia campana.







## Fusion

### *Refinada linealidad*

Fusion, campana inclinada de pared de la colección Design, se caracteriza por su esencialidad definida por líneas geométricas y acabados con efecto del material. Como su nombre indica, Fusion es una elegante mezcla de estilos, gracias al cristal satinado que contrasta con el perfil brillante donde se inserta su discreta botonera. Su motor de alto rendimiento y el panel de apertura aumentan su capacidad de aspiración de vapores de la cocción.

Por último, la excelente iluminación de la zona de cocción es posible gracias a su luz dinámica y regulable, completamente integrada en la campana. Fusion está previsto, en la versión recirculación, para la inserción del filtro anti-olor Carbon.Zeo, que puede instalarse en el interior del cuerpo de la campana.

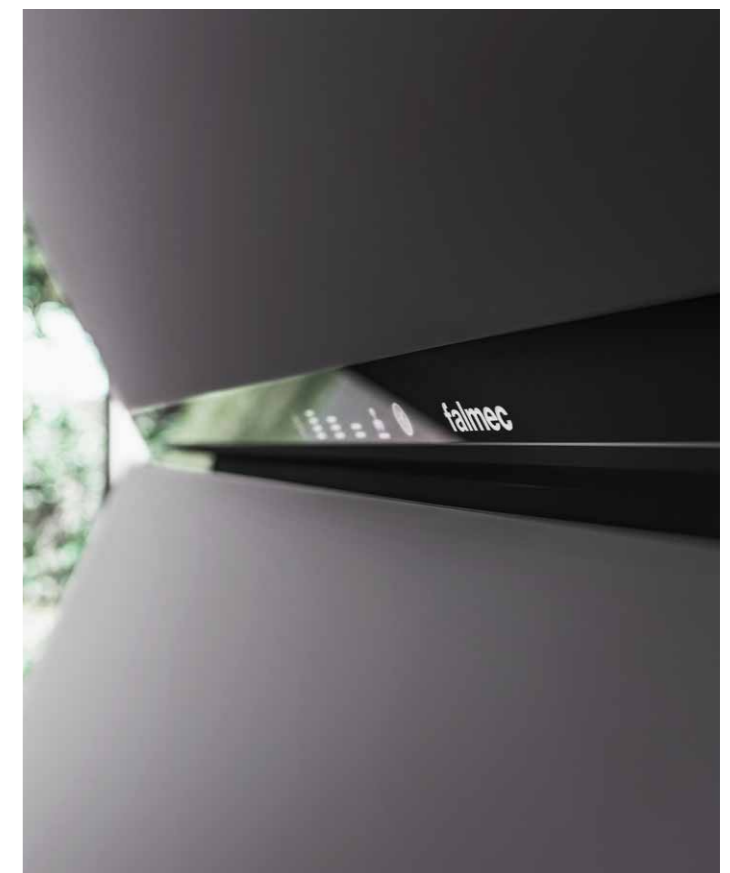







# Fusion

diseño Falmec Lab

<b>Instalación</b>	Mural
<b>Modalidad</b>	Extracción / Recirculación
<b>Dimensiones</b>	85 cm
<b>Materiales / Acabados</b>	Acero barnizado y cristal negro satinado y brillante en el centro
<b>Características</b>	Vidrio con apertura para aspiración
<b>Mandos</b>	Botonera touch 3 niveles + booster Mando a distancia (opcional) Dialogue System 
<b>Nivel sonoro</b>	Min. velocidad 46 dB(A) Max. velocidad 58 dB(A)
<b>Motor</b>	800 m <sup>3</sup> /h Motor remoto (opcional)
<b>Filtro</b>	Antigrasa TOP superiores, extraíble y lavable (negro) Filtro Carbon.Zeo combinado, regenerable (opcional)
<b>Iluminación</b>	Tira LED - 2700 / 5600 K Luz dinámica y regulable
<b>Distancia mínima desde la placa</b>	Inducción: 52 cm / Gas: 52 cm
<b>Peso</b>	25 kg
<b>Clase energética</b>	A

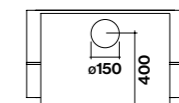
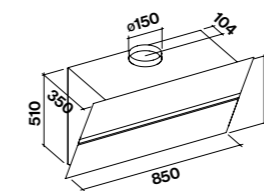

Vista trasera

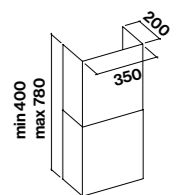

Chimenea opcional

Código	Descripción	Precio (€)
8034122366241	Fusion 85 cm - Inclínada - Cristal negro satinado - 800 m <sup>3</sup> /h	1.190,00
<b>Accesorios</b>		
105080053	Mando a distancia	95,00
KCQAN.00#N	Extensión chimenea - Negro	115,00
KACL.961	Filtro Carbon.Zeo regenerable	90,00



## Verso

### *Versatilitad sofisticada*

Verso es una campana inclinada acorde con las nuevas tendencias de diseño, caracterizada por una gran versatilidad que la convierte en un elemento estético y funcional apto para cualquier tipo de cocina. Diseñada con dos paneles de vidrio superpuestos que permiten el paso del humo, está disponible en las variantes de 55 cm o 85 cm, con un refinado acabado blanco o negro brillante.

El panel superior se puede abrir y ajustar, según las necesidades de aspiración. Las prestaciones están garantizadas por el motor de 800 m<sup>3</sup>/h que actúa tanto en la parte delantera como en la inferior de la campana. En la versión de recirculación Easy, Verso está diseñado para satisfacer la practicidad de instalación, garantizando una eficacia excepcional gracias a los filtros exclusivos Carbon.Zeo.







# Verso

diseño Falmec Lab

**Instalación** Mural  
**Modalidad** Extracción / Recirculación  
**Dimensiones** 55 / 85 cm  
**Materiales / Acabados** Vidrio templado blanco / negro



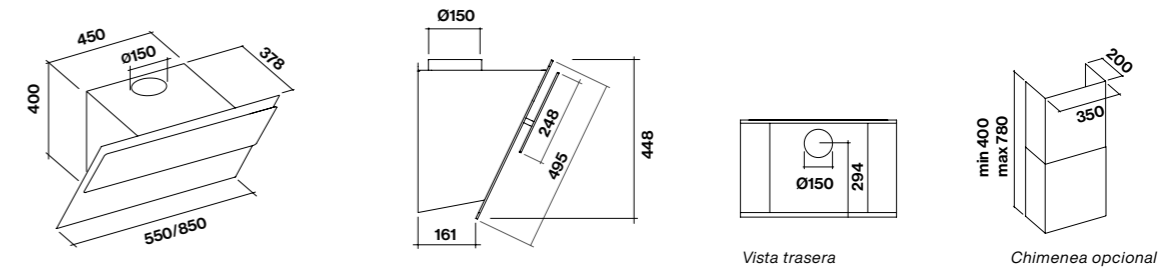

**Características** Vidrio superior con apertura para aumentar la capacidad de aspiración  
**Mandos** Botonera touch  
 3 niveles + booster  
 Mando a distancia (opcional)  
 Dialogue System   
**Nivel sonoro** Min. velocidad 46 dB(A)  
 Max. velocidad 58 dB(A)  
**Motor** 800 m<sup>3</sup>/h  
 Motor remoto (opcional)  
**Filtro** Filtro de grasa metálico extraíble y lavable  
 Filtro carbono Tipo 6 (opcional)  
**Iluminación** LED 2x1,2 W - 2700 / 5600 K  
 Luz dinámica  
**Voltaje / Frecuencia** 220-240V / 50-60Hz  
**Distancia mínima desde la placa** Inducción: 52 cm / Gas: 52 cm  
**Peso** 16 / 19 kg  
**Clase energética** A



Código	Descripción	Precio (€)
8034122358758	Verso 55 cm - Inclínada- Cristal blanco - 800 m3/h	820,00
8034122358734	Verso 55 cm - Inclínada - Cristal negro - 800 m3/h	820,00
8034122358765	Verso 85 cm - Inclínada - Cristal blanco - 800 m3/h	890,00
8034122358741	Verso 85 cm - Inclínada - Cristal negro - 800 m3/h	890,00
<b>Accesorios</b>		
103050091	Filtro de carbón activo redondo de Ø170 mm - tipo 6	25,00
105080053	Mando a distancia	95,00
KCQAN.00#B	Extensión chimenea - (Blanco)	120,00
KCQAN.00#N	Extensión chimenea - (Negro)	115,00

# Verso Easy

diseño Falmecc Lab

<b>Instalación</b>	Mural
<b>Modalidad</b>	Recirculación
<b>Dimensiones</b>	55 / 85 cm
<b>Materiales / Acabados</b>	Vidrio templado blanco / negro
	
<b>Características</b>	Vidrio superior con apertura para aumentar la capacidad de aspiración
<b>Mandos</b>	Botonera touch 3 niveles + booster Mando a distancia (opcional) Dialogue System 
<b>Nivel sonoro</b>	Min. velocidad 46 dB(A) Max. velocidad 58 dB(A)
<b>Motor</b>	800 m <sup>3</sup> /h
<b>Filtro</b>	Filtro de grasa metálico extraíble y lavable Filtro Carbon.Zeo combinado, regenerable
<b>Iluminación</b>	LED 2x1,2 W - 2700 / 5600 K Luz dinámica
<b>Voltaje / Frecuencia</b>	220-240V / 50-60Hz
<b>Distancia mínima desde la placa</b>	Inducción: 52 cm / Gas: 52 cm
<b>Peso</b>	15 / 18 kg

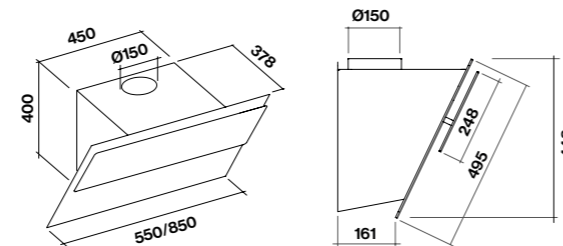



Código	Descripción	Precio (€)
8034122365619	Verso Easy 55 cm - Inclínada- Cristal blanco - Recirculación - 800 m3/h	915,00
8034122365626	Verso Easy 55 cm - Inclínada - Cristal negro - Recirculación - 800 m3/h	915,00
8034122365633	Verso Easy 85 cm - Inclínada - Cristal blanco - Recirculación - 800 m3/h	995,00
8034122365640	Verso Easy 85 cm - Inclínada - Cristal negro - Recirculación - 800 m3/h	995,00
<b>Accesorios</b>		
105080053	Mando a distancia	95,00
KACL.967	Filtro Carbon.Zeo regenerable (recambio)	110,00

# Verso NRS

diseño Falmecc Lab



<b>Instalación</b>	Mural
<b>Modalidad</b>	Extracción
<b>Dimensiones</b>	85 cm
<b>Materiales / Acabados</b>	Vidrio templado blanco / negro
	
<b>Características</b>	Vidrio superior con apertura para aumentar la capacidad de aspiración Tecnología Silence NRS
<b>Mandos</b>	Botonera touch 3 niveles + booster Mando a distancia (opcional) Dialogue System 
<b>Nivel sonoro</b>	Min. velocidad 37 dB(A) Max. velocidad 46 dB(A)
<b>Motor</b>	800 m <sup>3</sup> /h
<b>Filtro</b>	Filtro de grasa metálico extraíble y lavable
<b>Iluminación</b>	LED 2x1,2 W - 2700 / 5600 K Luz dinámica
<b>Voltaje / Frecuencia</b>	220-240V / 50-60Hz
<b>Distancia mínima desde la placa</b>	Inducción: 52 cm / Gas: 52 cm
<b>Peso</b>	33 kg
<b>Clase energética</b>	B

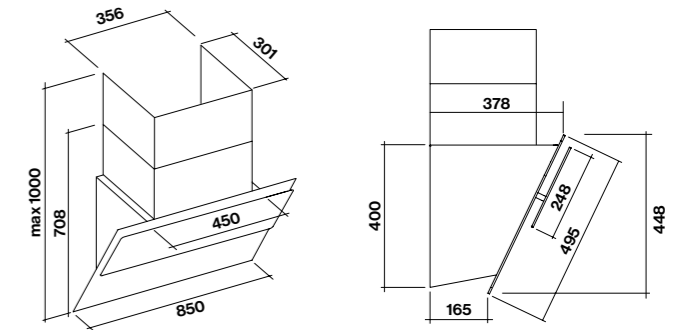

Código	Descripción	Precio (€)
8034122360539	Verso NRS 85 cm - Inclínada- Cristal blanco - 800 m3/h	1.350,00
8034122360546	Verso NRS 85 cm - Inclínada - Cristal negro - 800 m3/h	1.350,00
<b>Accesorios</b>		
KACL.571#B	Extensión chimenea - Mural h960 - Blanco	236,00
KACL.571#N	Extensión chimenea - Mural h960 - Negro	236,00
105080053	Mando a distancia	95,00



# Zeus Pro

## *Una campana Profesional en casa*

Una combinación de características típicas de las campanas extractoras de los mejores restaurantes, como el potente motor, los filtros deflectores profesionales y el depósito recogedor de grasa, se ofrece en la versión doméstica, satisfaciendo así las necesidades de las cocinas más exigentes.

Zeus, con sus formas rigurosas y sus prestaciones profesionales, representa por tanto la solución ideal tanto para ambientes de decoración de estilo industrial como para los más modernos donde se vive profundamente la pasión y el gusto por la cocina.





# Zeus Pro

diseño Falmec Lab

<b>Instalación</b>	Mural
<b>Modalidad</b>	Extracción
<b>Dimensiones</b>	90 / 120 cm
<b>Materiales / Acabados</b>	Acero inox (AISI 304) pulido Scotch Brite
<b>Características</b>	Depósito de líquidos fácil de vaciar Prestaciones profesionales
<b>Mandos</b>	Botonera electrónica 3 niveles + booster
<b>Nivel sonoro</b>	Min. velocidad 53 dB(A) Max. velocidad 64 dB(A)
<b>Motor</b>	950 m <sup>3</sup> /h
<b>Filtro</b>	Filtro deflector profesional
<b>Iluminación</b>	90 cm: LED 3x1,2 W - 3200 K 120 cm: LED 4x1,2 W - 3200 K
<b>Voltaje / Frecuencia</b>	220-240V / 50-60Hz
<b>Distancia mínima desde la placa</b>	Inducción: 52 cm / Gas: 60 cm
<b>Peso</b>	25 / 31 kg
<b>Clase energética</b>	B

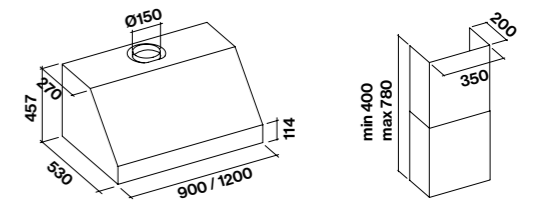

Chimenea opcional

Código	Descripción	Precio (€)
8034122355313	Zeus Pro 90 cm - Mura - Inox - 950 m <sup>3</sup> /h	1.390,00
8034122355306	Zeus Pro 120 cm - Mural - Inox - 950 m <sup>3</sup> /h	1.690,00
<b>Accesorios</b>		
KCQAN.00#I	Chimenea	150,00





## Mercurio

### *Elegancia para todos los días*

Esencial y geométrica, con acabados en negro mate y acero inoxidable, la campana de pared Mercurio se presenta como un producto esencial y accesible, pero siempre con la calidad, las prestaciones y la atención al detalle que caracterizan todos los productos Falmec. Su funcionalidad se completa con los focos LED que permiten regular

tanto la intensidad de la luz como su temperatura, gracias a la tecnología Dynamic LED Light, para crear una iluminación adaptada a cada necesidad y situación. Además, está equipado con un receptor integrado para control remoto con radiocontrol o directamente desde placas de inducción Falmec, con tecnología Dialogue System.





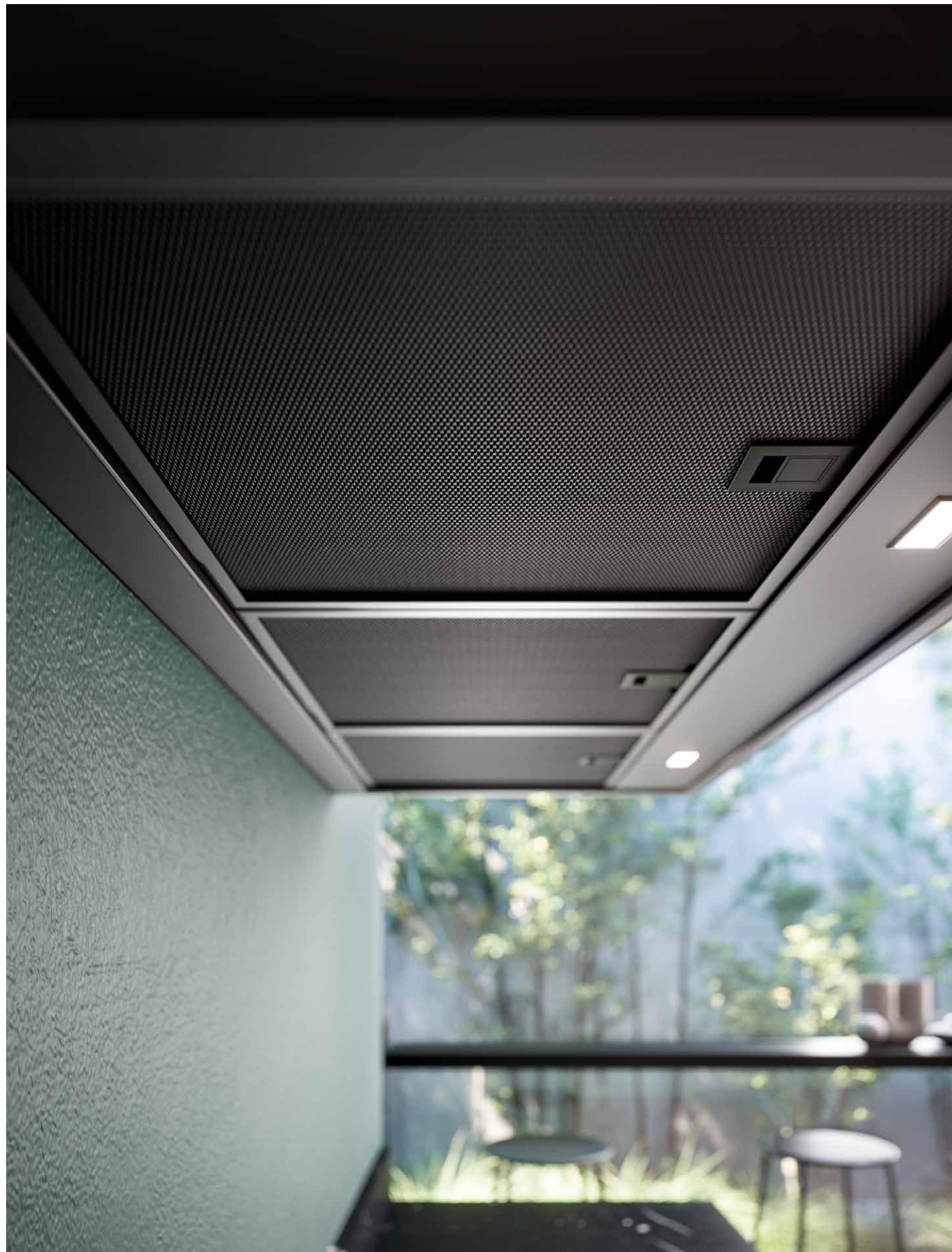

# Mercurio

diseño Falmec Lab

<b>Instalación</b>	Mural
<b>Modalidad</b>	Extracción / Recirculación
<b>Dimensiones</b>	60 / 90 cm
<b>Materiales / Acabados</b>	Acero inox finitura Scotch Brite Acero barnizado negro
<b>Mandos</b>	Botonera electrónica 3 niveles Mando a distancia (opcional) Dialogue System
<b>Nivel sonoro</b>	Min. velocidad 49 dB(A) Max. velocidad 65 dB(A)
<b>Motor</b>	600 m <sup>3</sup> /h
<b>Filtro</b>	Filtro de grasa metálico extraíble y lavable (negro o inox) Filtro carbono Tipo 3 (opcional)
<b>Iluminación</b>	LED 2x1,2 W - 2700 / 5600 K Luz dinámica y regulable
<b>Distancia mínima desde la placa</b>	Inducción: 52 cm / Gas: 60 cm
<b>Peso</b>	14 / 15 kg
<b>Clase energética</b>	B

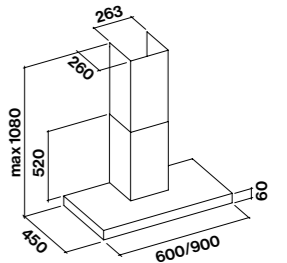

Código	Descripción	Precio (€)
8034122363134	Mercurio 60 cm - Mural - Inox - 600 m3/h	515,00
8034122363158	Mercurio 90 cm - Mural - Inox - 600 m3/h	540,00
8034122366302	Mercurio 60 cm - Mural - Negro - 600 m3/h	595,00
8034122365701	Mercurio 90 cm - Mural - Negro - 600 m3/h	620,00
<b>Accesorios</b>		
KACL.510#I	Extensión chimenea - Mural - h700 - Inox	155,00
KACL.512#I	Extensión chimenea - Mural - h960 - Inox	160,00
KACL.512#N	Extensión chimenea - Mural - h960 - Negro	170,00
103050107	Filtro de carbón activo cuadrado - tipo 3	15,00
105080053	Mando a distancia	95,00



## Notas técnicas y accesorios

La aspiración en la cocina requiere un estudio preciso que considere la parte técnicas, pérdidas de carga, rendimiento y exigencias estéticas particulares. Falmec ofrece, además de una amplia selección de campanas, también una gama de accesorios y soluciones técnicas que garantizan la máxima flexibilidad en la elección del modelo/tipo de campana preferido, garantizando así el mejor resultado en cada situación.

# Recirculación o extracción al exterior

## 1. Campana extractora

Estas campanas usan un motor para capturar los vapores, aspirarlos a través de un filtro metálico antigrasas y transportarlos al exterior junto con los olores y la humedad.

### Ventajas:

- Alto flujo de aire.
- La humedad se expulsa al exterior.
- Alta efectividad a bajas velocidades.
- Mayor silencio (si la campana ha sido instalada correctamente).
- Sin costes adicionales por filtros de recambio.  
Filtro de recirculación necesita reposición periódica del mismo.

### Desventajas:

- Instalación más compleja y no siempre óptima.
- Desperdicio de energía por extracción energética externa.

## 2. Campana recirculación

Estas campanas usan un motor para capturar los vapores, aspirarlos a través de un filtro antigrasa y conducirlos hacia una zona de recirculación de humos dedicada a eliminar los olores. A continuación, el aire limpio regresa al interior de la vivienda.

Las campanas de recirculación normalmente funcionan en múltiples ciclos de filtrado, empleando más tiempo. Por lo tanto, es aconsejable dejar la campana encendida durante más tiempo (en comparación con las campanas extractoras) una vez terminada operaciones de cocción.

### Ventajas:

- Fácil instalación y flexibilidad en la elección de la campana.
- Sin trabajos estructurales adicionales.
- Importantes ahorros de energía debido al mantenimiento de la energía en el entorno doméstico (se evitan residuos).

### Desventajas

#### (Vs filtración tradicional):

- No se elimina la humedad resultante de los vapores de la cocción.
- Los filtros de carbón tradicionales requieren reemplazo frecuente.
- Generalmente, las soluciones de recirculación son significativamente más ruidosas, fenómeno debido a la salida no canalizada del flujo de aire.
- El caudal de aspiración se reduce mediante el uso de filtros de carbón tradicionales que obstruyen parcialmente el flujo de aire.

*Campana extractora.  
El aire se transporta,  
a través de una tubería,  
al exterior de la vivienda.*



*Campana en recirculación.  
El aire pasa a través  
de un filtro de especial  
que purific y limpia de olores  
el humo antes de devolverlo  
al interior de la vivienda.*

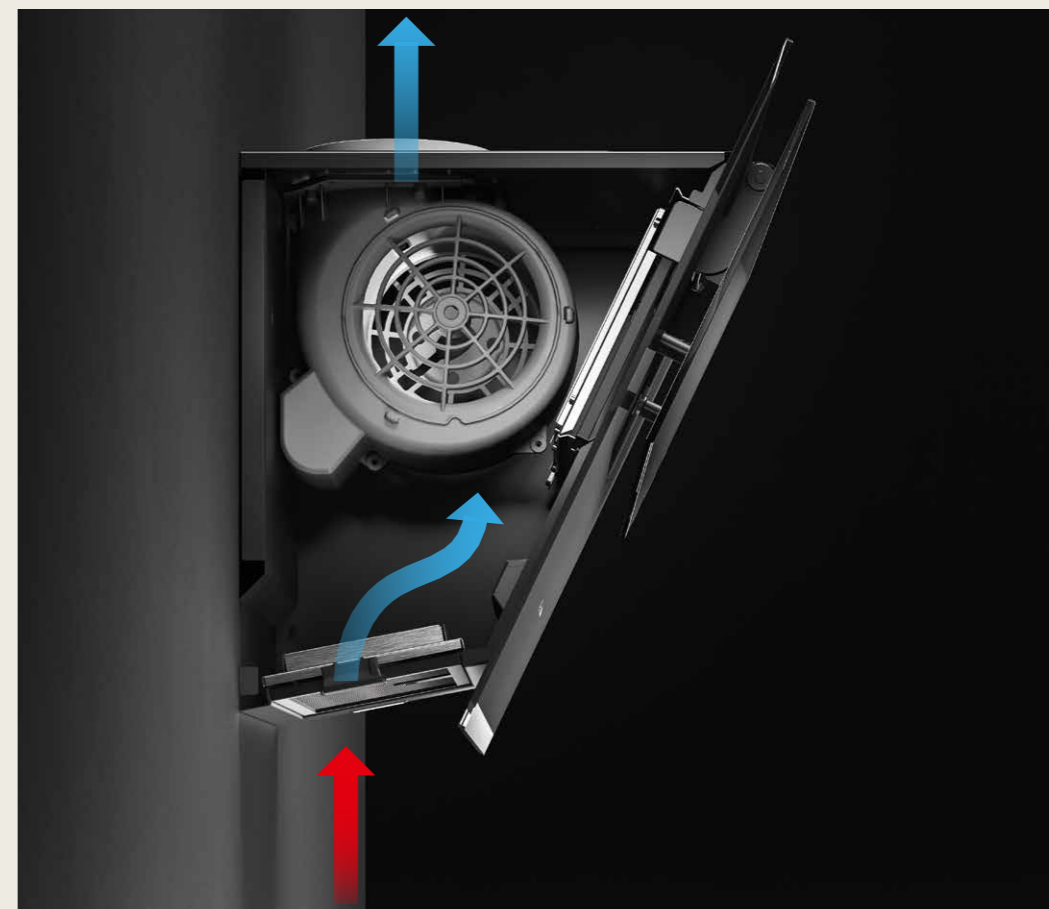



# Kit filtro recirculación

## 1. Techo

### Kit grupo recirculación de techo con salida horizontal

Este accesorio permite la instalación de todas las versiones de campanas de techo Falmec que utilizan el motor Slim. El aire aspirado es canalizado, filtrado y retornado al interior de la estancia mediante un kit de evacuación de aire que se integra elegantemente en el mismo falso techo donde se instala la campana. Esta solución combina elegancia estética con un notable rendimiento de filtrado gracias al uso del filtro Carbon.Zeo, permitiendo además un importante ahorro energético.

### Kit grupo filtrante de techo Carbon.Zeo con salida vertical.

Este accesorio permite la instalación de todas las versiones de campanas de techo Falmec que utilizan el motor Slim. El aire se retorna al interior de la estancia a través de la pared vertical del techo rebajado, minimizando el impacto estético de la rejilla de salida.

Techo / Salida horizontal

Además, este kit, que se puede instalar a ras de falso techo, se integra armoniosamente en el ambiente de la cocina gracias a la estructura de acero pintado de blanco y al panel interno satinado blanco.

Unidad recirculación  
KACL.939#BF - 710 €  
☁ Carbon.Zeo

Recambio del filtro  
KACL.928 - 152 €

Techo / Salida vertical

Unidad recirculación  
KACL.953#BF - 625 €  
☁ Carbon.Zeo

Recambio del filtro  
KACL.931 - 290 €

Rejilla para salida de aire  
500  
150

Orificio para encajar la rejilla  
470 mm x 135 mm

\*el orificio debe realizarse con la plantilla suministrada

## 2. Zócalo

### Unidad de recirculación para zócalo

Las soluciones de recirculación a zócalo, están equipadas con tecnología de recirculación Carbon.Zeo y se instalan den el zócalo de la cocina para amplificar la capacidad de rspiración de las soluciones Falmec.

### Unidad de filtrado Slim para zócalo de 6 cm (h 60 mm)

Esta solución está diseñada para obtener los mejores rendimientos de filtración incluso en cocinas con zócalo rebajado en altura hasta 6 cm. Esta solución utiliza tecnología de recirculación de carbón alveolar que permite una duración de uso de 5 años. Es recomendado regenerar el filtro una vez al año colocándolo en el horno a 160° durante una hora. El filtro se puede regenerar hasta un máximo de 5 veces.

Zócalo

Kit unidad recirculación a zócalo  
KACL.930 - 475 €  
☁ Carbon.Zeo

Recambio del filtro  
KACL.931 - 290 €

Zócalo slim

Kit unidad recirculación a zócalo Slim h 60mm  
KACL.951 - 610 €

Rejilla de aluminio para la salida del aire  
KACL.955 - 46 €

Rejilla para salida de aire  
500  
60

Orificio para encajar la rejilla  
482  
46

# Recambio de filtro anti-olores

## 1. Filtros de carbón activo

Los filtros de carbón activo sólo deben instalarse en campanas utilizadas en la versión recirculación. La tecnología del filtro absorbe los olores creados al cocinar y pierden efectividad con el uso. Se recomienda reemplazarlo al menos cada cuatro meses.

Tipo 3 (rectangular)  
cod. 103050107

Tipo 2 (redondo)  
código 103050102 (x2)

Tipo 6 (redondo)  
código 103050091 (x2)

Green Tech Ø 192 (redondo)  
cod. 103050093 (x2)

## 2. Filtros Carbon.Zeo.

Los filtros de recirculación Carbon.Zeo utilizan materiales naturales como el carbón activado y la zeolita, un mineral de origen volcánico con de una estructura molecular cristalina que absorbe humos y malos olores. Además, la zeolita, en contacto con el flujo de aire de los vapores, libera calor, ayudando así a reducir la humedad resultante de la cocción. El filtro combinado Carbon.Zeo tiene una duración mínima garantizada de 3 años, estimada en 5 años con un uso normal de la campana. También se recomienda regenerarlo cada 18 meses colocándolo en el horno a 200°C durante dos horas. La tecnología Carbon.Zeo filtra el aire, eliminando los malos olores, y reduciendo también la humedad de los vapores de la cocción gracias al uso de minerales naturales como el carbón activado y la zeolita.

## 3. Elementos ionizantes del E.ion System

Nuevos elementos ionizantes que se sustituirán al cabo de 5 años. Para reemplazo, consulte el folleto de instrucciones.

Filtro anti-olores

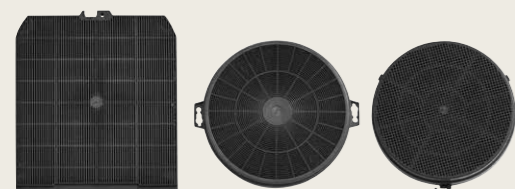

1. Filtro de carbón activo



2. Filtro Carbon.Zeo



3. Elemento horizontal E.ion System  
(€) 160

# Tabla de filtros anti-olores

Campana	Filtros carbono de recirculación (recambio)	Carbon.Zeo	
		Kit recirculación	Recambio
Alba	-	KACL.939#BF KACL.953#BF	KACL.928 KACL.931
Dama	-	-	KACL.944
Elle	-	-	KACL.961
Europa 175	-	-	KACL.961
Fusion	-	-	KACL.961
Gr. Incasso	103050091	-	-
Gr. Incasso NRS	-	-	KACL.961
Levante	-	-	KACL.944
Light	-	-	KACL.964
Lumina NRS	-	-	KACL.961
Mare E.ion	-	-	101078810
Mercurio	103050107	-	-
Nube	-	KACL.939#BF KACL.953#BF	KACL.928 KACL.931
Nube 140	-	KACL.939#BF KACL.953#BF	KACL.928 KACL.931
Nuvola 140	-	KACL.939#BF KACL.953#BF	KACL.928 KACL.931
Nuvola 90	-	KACL.939#BF KACL.953#BF	KACL.928 KACL.931
Parallel	-	-	KACL.961
Plane	-	-	KACL.961
Plane NRS	-	-	KACL.961
Polar	103050091	-	-
Sirio	-	KACL.939#BF KACL.953#BF	KACL.928 KACL.931
Slide Out	-	-	KACL.961
Soffio	-	-	KACL.944
Sophie	-	-	KACL.944
Spazio	-	-	KACL.944
Spazio 130	-	-	KACL.944
Stella	-	KACL.939#BF KACL.953#BF	KACL.928 KACL.931
Vega	-	-	KACL.944
Verso	103050091	KACL.941	KACL.943
Verso Easy	-	-	KACL.967
Verso NRS	KACL.959	-	-
Vetra	-	-	KACL.944
Virgola	KACL.960	-	KACL.961
Virgola Touch / Virgola No-Drop Touch	-	-	KACL.961
Vogue	-	-	KACL.944





## Recambio filtros anti-grasa

### 1. Filtros Metálicos (básicos)

El filtro de grasas tiene la finalidad fundamental de retener las grasas resultantes de la cocción. Los filtros metálicos Falmec han sido diseñados para garantizar una excelente capacidad de retención de grasa. Por ello cuentan con una estructura interna de aluminio multicapa formada por mallas onduladas (para maximizar la superficie filtrante). El marco y los eslabones externos están fabricados en acero Scotch Brite, un material que mantiene perfectamente su brillo a tiempo.

### 2. Filtros deflectores profesionales

Los filtros deflectores están presentes de serie en todas las campanas de la colección Professional. Procedentes del mundo de la restauración profesional, su particular estructura de palas cruzadas garantiza que los aceites y vapores se condensen y se conduzcan a un colector específico, fácilmente extraíble y lavable.

### 3. Filtros TOP superiores

Los filtros de grasa TOP mantienen el alto rendimiento de retención de los filtros metálicos con la adición de un marco externo en acero Scotch Brite con una superficie lisa que facilita la limpieza y al mismo tiempo matiza el aspecto estético. Internamente cuentan con una estructura multicapa de malla metálica. En acero y aluminio diseñado para tener la mejor relación caída de presión/eficiencia de filtrado.

### 4. Filtros del sistema No-Drop

Los filtros No-Drop utilizan una tecnología innovadora que finalmente resuelve el problema del goteo de líquidos de condensación de los vapores de la cocina, un fenómeno no deseado y muy extendido, especialmente cuando se utilizan placas de inducción. Estos filtros metálicos dispuestos en batería tienen palas cruzadas y han sido diseñados para condensar los vapores de la cocción, que son transportados y luego recogidos en un colector especial. Los filtros también están tratados en la superficie con un recubrimiento particular que evita la formación de gotas de condensación de los vapores de la cocina, que en cambio se pulverizan y distribuyen uniformemente en la superficie.

Filtros anti-grasa

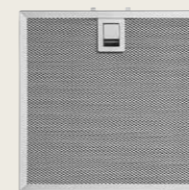

1. Filtros Metálicos

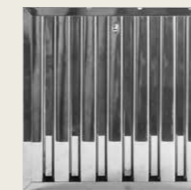

2. Filtros deflectores profesionales

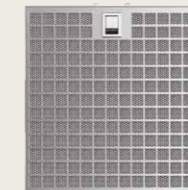

3. Filtros TOP superiores

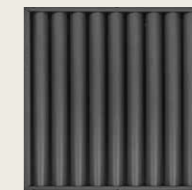

4. Filtros del sistema No-Drop

# Motores

## Flujo de aire/capacidad de aspiración

Un punto importante a comprobar es el flujo de aire requerido, que normalmente depende del tamaño de diferentes aspectos, capacidad del motor, placa de cocción, pérdida de carga de la instalación, de si hay una puerta o ventana cerca de la campana y por último de la aportación de aire que haya en la cocina.

## Posicionamiento del motor

Independientemente de la posición del motor (interno, remoto desván o remoto externo) el caudal de aire evacuado será siempre el mismo, dependiendo del rozamiento que experimente a lo largo del recorrido de la instalación. Habrá una diferencia de presión en la entrada y salida del conducto, pero el resultado final será siempre el mismo. Por lo tanto, la instalación de un motor remoto (ático o externo) minimiza la pérdida de rendimiento.

### Motor 800 m3/h

Estudiado y diseñado para optimizar al máximo la dinámica de fluidos y, en consecuencia, las prestaciones, el motor de 800 m3/h tiene una excelente capacidad de aspiración y al mismo tiempo una excelente eficiencia energética (clase A). El motor es muy estable y perfectamente equilibrado gracias a un doble soporte que lo sostiene. El sinfín está fabricado con una particular resina con carga mineral: un material innovador que garantiza robustez, solidez y reducción del ruido.

### Motor High Performance

El motor High Performance de 950 m3/h ofrece una potencia aún mayor para garantizar una capacidad de succión superior. Se utiliza en la colección Professional, una gama diseñada para ofrecer un rendimiento profesional incluso para uso doméstico.

### Motor Brushless

El motor Brushless utiliza un control electrónico que maximiza el rendimiento en cada fase y condición de actividad. El uso de imanes permanentes colocados en el rotor permite reducir la absorción de energía por parte de la campana extractora. El consumo de energía, respecto a los motores tradicionales, se reduce un 60% en la cuarta velocidad, con caudal máximo, llegando incluso al 90% en el caso de uso en la primera velocidad.

### Motor Slim

Es un motor de dimensiones compactas, que minimiza las dimensiones totales y permite la instalación de campanas integradas en espacios extremadamente reducidos. Garantiza un excelente funcionamiento y una gran Capacidad de aspiración, gracias al uso de un motor de doble eje de alta eficiencia. Está especialmente indicado para modelos integrados en falso techo.

### Motores de serie (internos)

#### Motor 800 m3/h. Motor High Performance



#### Motor Brushless



#### Motor Slim 800 m3/h para campanas de techo: KACL.782#49F



### Motores remotos

Equipar con un motor remoto es la elección correcta para quienes desean reducir el nivel sonoro de la campana, alejando la fuente del ruido, sin comprometer el rendimiento de extracción. Tu puedes elegir entre un motor colocado dentro de la casa (motor intermedio), o uno instalado en la pared exteriores de la casa (motor externo), en este caso debe asegurarse que el motor se instala a una distancia mínima de 5m de la campana. En caso de que la campana esté ya está equipada con un motor, este debe retirarse antes de la instalación.

### Motores fachada

Motores *fachada* Falmec ellos se destacan debido a sus dimensiones compactas, alta eficiencia y fácil instalación, cuidando para protegerlos de las inclemencias del tiempo. Están disponibles como accesorios y compatibles con todos los modelos de campana equipados con un motor de 800 m3/h.

### Unidades remotas intermedio

Están disponibles como accesorios para todos los modelos de campana equipados con motor. a partir de 800 m3/h se pueden instalar en el falso techo o en cualquier espacio dentro de la casa.

### Motor Fachada



1000 m3/h  
Kit motor de 1000 m3/h  
Cable eléctrico de 7 metros.  
Adaptad solo para campanas con motor de 800 m3/h.  
Peso: 13 kg

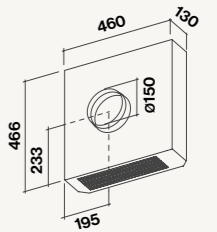

KACL.786#41F

1500 m3/h  
Kit motor de 1500 m3/h.  
Cable eléctrico de 7 metros.  
Adaptado solo para campanas con motor de 800 m3/h.  
Es indicado usar tubo de 200 mm de diámetro.  
Peso: 15 kg

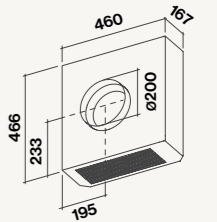

KACL.796#44AF

### Motores intermedios



Motor 950 m3/h  
Kit motor 950 m3/h.  
Cable eléctrico de 7 metros.  
Apto sólo para campanas con motor de 800 m3/h (en caso de uso como motor remoto intermedio).  
Peso: 9 kg

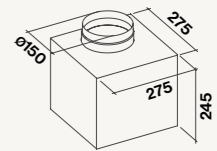

KACL.798#41F

Motor Brushless 1100 m3/h  
Kit motor 1100 m3/h.  
Cable eléctrico de 7 metros.  
Apto sólo para campanas con motor de 800 m3/h (en caso de uso como motor remoto intermedio).  
Peso: 8 kg

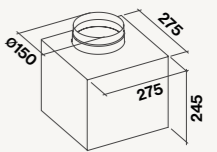

KACL.770#41F

Motor 1300 m3/h  
Kit motor 1300 m3/h.  
Cable eléctrico de 7 metros.  
Sólo apto para campanas con motor de 800 m3/h (en caso de uso como motor remoto intermedio).  
Recomendado con uso de tubos de 200 mm de diámetro.  
Peso: 14 kg

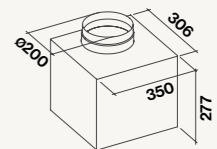

KACL.797#44AF



# Instalación

## 1. Distancia a la encimera

Se sugiere respetar la distancia mínima o máxima entre campana y encimera, indicada en el catálogo de cada modelo.

## 2. Tamaño

Para que sea realmente eficaz, la superficie de extracción debe cubrir al menos la longitud de la placa. Sin embargo, se recomienda un modelo que sea más largo que la superficie de la propia placa de cocción.

## 3. Conductos

Otro aspecto fundamental es la correcta instalación y el uso de tuberías y uniones adecuadas para la canalización de humos. Los errores o descuidos en la instalación pueden provocar una pérdida de rendimiento importante y un aumento de nivel del ruido de la campana.

## 4. Fricción del flujo de aire

El motor genera un flujo de aire que pasa a través de un conducto cuyas paredes provocan fricción, lo que resulta en una disminución del rendimiento.

Para una correcta instalación y un funcionamiento óptimo se aconseja:

- utilizar tubos rígidos, de paredes lisas y de diámetro no inferior al indicado;
- evitar recorridos demasiado largos (superiores a 7 m) y reducir el número de codos al mínimo posible.



Descubra más sobre la instalación en modalidad extracción



Descubra más sobre la instalación en modalidad recirculación

# Opciones de instalación campanas de techo

Motor integrado en la campana		Motor intermedio	
<p>KACL.798#41F 950 m3/h</p> <hr/> <p>KACL.770#41F Brushless 1100 m3/h Usamos tubo Ø150mm</p>	<p>KACL.782#49F Slim 800 m3/h Usamos tubo rectangular de 220x90 mm</p>	<p><i>Motor remoto con tubos redondos</i></p> <p>KACL.798#41F 950 m3/h</p> <hr/> <p>KACL.770#41F Brushless 1100 m3/h Usamos tubo Ø 150 mm</p> <hr/> <p>KACL.797#4AF - 1300 m3/h Usamos tubo Ø 200 mm y brida (KACL.396)</p>	<p><i>Motor remoto con tubos rectangulares</i></p> <p>KACL.798#41F 950 m3/h</p> <hr/> <p>KACL.770#41F Brushless 1100 m3/h Usamos tubo rectangular de 220x90 mm</p> <p><i>Importante: en caso de tubo rectangular serán necesarias las uniones con salida redonda.</i></p>
Aspirador de fachada externo		Modalidad a recirculación	
<p><i>Motor externo* con conducto redondo</i></p> <p>KACL.786#41F - 1000 m3/h Uso tubo de 150Ø</p> <hr/> <p>KACL.796#4AF - 1500 m3/h Uso de tubo de 200Ø y brida (KACL.396)</p> <p>*El motor externo debe colocarse protegido de la intemperie.</p>	<p><i>Motor externo* con conducto rectangular</i></p> <p>KACL.786#41F - 1000 m3/h Uso de tubos rectangulares 220x90 mm</p> <p><i>Importante: en caso de conducto rectangular, se requieren las uniones con salida redonda.</i></p> <p>*El motor externo debe colocarse protegido de la intemperie.</p>	<p><i>Motor Slim con unidad de recirculación horizontal Carbon.Zeo</i></p> <p>KACL.782#49F Slim 800 m3/h Uso de tubos rectangulares 220x90 mm min. 1,5 m</p> <hr/> <p>KACL.939#BF Kit de filtro horizontal Carbon.Zeo</p>	<p><i>Motor Slim con unidad de recirculación vertical Carbon.Zeo</i></p> <p>KACL.782#49F Slim 800 m3/h Uso de tubos rectangulares 220x90 mm min. 1,5m</p> <hr/> <p>KACL.953#BF Kit de filtros verticales Carbon.Zeo</p>

### Salida multi-direccional



Unidad motor standard 5 salidas

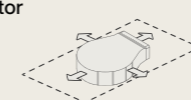

Motor Slim 4 salidas (en base a la posición del motor)

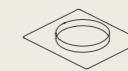

















### Uniones











Brida ø200 KACL.396



Unión 220x90 mm KACL.789



# Accesorios de instalación

<b>Conducto plano 1m</b>	<b>Unión tubo plano</b>	<b>Codo unión plano 90°</b>	<b>Tubo plano flexible de plano a plano</b>
806.401 89×222×1000 mm - (€) 40	806.402 94×227×80 mm - (€) 15	806.403 94×227×290 mm - (€) 44	806.408 89×222×750 mm - (€) 107
			
<b>Tubo flexible plano conexión redondo 50 a plano</b>	<b>Tubo flexible plano</b>	<b>Convertor redondo a plano en ángulo Ø 150 mm</b>	<b>Convertor horizontal de redondo a plano Ø 150 mm</b>
806.409 222×89 mm - (€) 107	4043020 222×89mm - 3m - (€) 175	806.405 94×227×205 mm - (€) 44	806.406 94×227×150 mm - (€) 31
			
<b>Codo unión plano 15°</b>	<b>Codo vertical plano 90°</b>	<b>Curva de horizontal a vertical</b>	<b>Tubo redondo 1m</b>
806.418 94×227×138 mm - (€) 18	806.404 94×175×227 mm - (€) 40	4043074 (€) 124	806.415 Ø 150 mm - (€) 49
			
<b>Codo unión redondo guiado 90°</b>	<b>Codo unión redondo 45°</b>	<b>Unión tubo redondo</b>	<b>Tubo flexible redondo guiado con alambre interior largo 3 m</b>
806.416 Ø 150 mm - (€) 49	CA29077 Ø 150 mm - (€) 49	806.417 Ø 150 mm - (€) 16	KACL.360 (€) 45
			

<b>Adaptador rectangular para motor Slim, intermedio y cajones de recirculación</b>	<b>Abrazadera</b>	<b>Rejilla para mueble superior</b>	
KACL.339 Para uso en motores y otros accesorios Famec con salida rectangular - (€) 18	806.291 Ø 60 - 215 mm - (€) 11	806.450 Rejilla superior para recirculación en mueble alto para optimizar el retorno del aire filtrado a la cocina. Distancia mínima entre rejilla y techo 200mm. Diámetro Ø para tubo de 150mm. Diámetro Ø encastre en mueble 170mm - (€) 50	
			
<b>Rejilla de salida exterior aluminio para tubo Ø 150 mm</b>	<b>Rejilla de salida exterior aluminio para tubo Ø 200 mm</b>	<b>Rejilla de salida exterior aluminio negra para tubo Ø 150 mm</b>	<b>Kit "pasamuros" para conductos redondos</b>
806.178 210×210 mm - (€) 92	806.079 246×246 mm - (€) 113	806.400 210×210 mm - (€) 92	806.420 Ø 150 mm - (€) 452
			
<b>Tower</b>		<b>Cinta plata 50 mm (per 50 m)</b>	
4043069 (€) 756 Chimenea para intemperie acero inox. Incluye válvula de retención de calor Thermbox incorporada. Apta para instalaciones de campanas de superficie a nivel del suelo e instalaciones en terrazas plano recto.		806.292 (€) 30	
			
<b>Marco en acero pintado negro anti rayadas por modelos Quantum y Zero</b>		<b>Grill rectangular</b>	
KACL.155#NF (€) 185		KACL.1017 (€) 290	
			



# Deflectores para recirculación

Campana	Deflector NRS KACL.400 - (€) 180	Deflector de Isla KACL.866 - (€) 95	Deflector de pared KACL.865 - (€) 95
El deflector permite (en campanas de recirculación) una mejor distribución del aire que sale, optimizando el flujo y reduciendo las turbulencias, a menudo fuente de ruido. Es apto únicamente para modelos de campana con motor de 800 m3/h equipados con filtros de carbón estándar (tipo 3 o tipo 6).			
Europa		.	
Fusion			.
Lumina NRS	.		
Plane (Isla)		.	
Plane (Mural)			.
Plane NRS	.		
Verso			.
Verso NRS	.		

Disponibles en tres versiones según los modelos tanto para campanas de pared como de isla. El kit también incluye un tubo de 300 mm con  $\varnothing$ 150 mm para dirigir el aire hacia el deflector.

## Extensión chimenea

Para aquellas cocinas con techo muy alto, Falmec ofrece una solución que permite mantener la distancia máxima recomendada entre campana y placa y no renunciar a un resultado estético elegante y homogéneo.

Extensión chimenea			
	H 700 Mural	H 960 Mural	H 1200 Isla
	Lumina NRS KACL.570#I (Inox)	Lumina NRS KACL.571#I (Inox)	Lumina NRS KACL.572#I (Inox)
	Plane KACL.1032#IF (Inox) KACL.1032#NF (Negro)	Plane KACL.1033#IF (Inox) KACL.1033#NF (Negro)	Plane KACL.557#I (Inox) KACL.557#N (Negro)
	Plane NRS KACL.570#I (Inox)	Plane NRS KACL.571#I (Inox) KACL.571#N (Negro)	Plane NRS KACL.572#I (Inox) KACL.572#N (Negro)
	Mercurio KACL.510#I (Inox)	Mercurio KACL.512#I (Inox) KACL.512#N (Negro)	
		Verso NRS KACL.571#B (Blanco) KACL.571#N (Negro)	

# Uso y mantenimiento

## Mando a distancia

Para utilizarla con el máximo confort, Falmec ofrece un mando a distancia mediante el cual es posible gestionar las distintas funciones de la campana. Artículo 105080053. (€) 95



## Limpeza de acero

Falmec crea sus campanas únicamente con materiales de la más alta calidad. Por eso es importante cuidarlo con los productos más adecuados, que garantizarán un aspecto impecable y una perfecta durabilidad en el tiempo. Para los modelos fabricados en acero inoxidable, Falmec ha creado toallitas limpiadoras especiales que darán un extra de brillo a tu campana. Están empapados en una mezcla especial de aceites que evitan que la suciedad se deposite y previenen las huellas dactilares, dando un efecto limpiador y brillante. Será suficiente lavar la campana con agua caliente y un detergente neutro. Una vez seco, simplemente limpie con las toallitas Magic Steel en la dirección del acabado satinado e iguale un paño suave (siempre en sentido satinado) y dejar secar.

Toallita protectora Magic Steel para superficies de acero inoxidable. KACL.815 (caja 10 uds) (€) 19

# Condiciones de venta

Si alguna vez tiene motivo de queja, por favor póngase en contacto con Falme Iberia al teléfono 938 700 895 o a través de nuestro correo [info@falmeiberia.com](mailto:info@falmeiberia.com)

## **Precio**

Los precios de este catálogo son precios de venta IVA no incluido y serán válidos hasta nuevo catálogo o notificación por parte de Falme Iberia sl.

## **Transporte**

La mercancía se enviará a PORTES PAGADOS para pedidos de importe superior a 250€ neto sin IVA, para pedidos de importe inferior a 250€ neto sin IVA, se les pasará un presupuesto de transporte que deberán aceptar antes de que salga el material a destino. Las entregas se realizarán siempre en locales comerciales o almacenes indicados por los clientes. Cualquier solicitud de entrega diferente a la negociada se tendrá que considerar de manera individual y solo se aceptará su envío previa aceptación de presupuesto de transporte a domicilio.

## **Devoluciones**

Una vez recibido el material en su almacén, dispone de 24h para revisar la mercancía, y en caso necesario reclamar a la agencia de transportes los daños que haya sufrido su producto durante el transporte. De no hacerlo de esta manera no podremos reclamar a la agencia. En el caso de que Veravent slu acepte la devolución, se aplicara una depreciación del 30% del valor del producto a devolver.

## **Producto instalado**

NO SE ACEPTARÁN DEVOLUCIONES DE PRODUCTO QUE HAYA SIDO INSTALADO, por ello le aconsejamos revisar minuciosamente el producto antes de su instalación. Tampoco se aceptarán producto sin su embalaje original. En caso de instalar un producto de manera diferente a la forma para la cual ha sido diseñado, Falme Iberia sl no se hará cargo de las consecuencias que pueda producirse por instalaciones no adecuadas.

## **Colores y acabados**

Los colores y tonos de los acabados son aproximados, la impresión en el catálogo las puede variar, no serán nunca motivo justificado de devolución del producto.

## **Garantía**

FALMEC ofrece 3 + 2 años de garantía para los productos de este catálogo.

## **Primera operación**

Hasta la correspondiente clasificación de riesgo por parte de la aseguradora de crédito, la primera operación / pedido se abonará pago previo al envío de la mercancía.

## **Impuestos**

Se aplicarán los impuestos conforme a la legislación vigente.

## **Jurisdicción**

En caso de litigio, serán únicamente competentes los tribunales de Barcelona.

## **Garantía Falme**

5 años de garantía  
3 + 2 años de garantía adicional en todas las campanas y placas de inducción\*

Registra tu extensión de garantía en el sitio web de Falme.  
5 años de garantía total, sin letra pequeña!

\*El periodo de garantía se inicia con la fecha factura de compra del producto.



## Falmec Iberia SI

Atención a clientes:  
info@falmeciberia.com  
Tel. 938 700 895

Servicio técnico:  
sat@veravent.com  
Tel. 938 872 085

Ingreso incidencia on-line  
[http://gestionfacilonline.com/VERAVENT/  
FormularioIncidenciasOnline.asp](http://gestionfacilonline.com/VERAVENT/FormularioIncidenciasOnline.asp)  
falmec.com/es-es/

## Falmec S.p.A

via dell'Artigianato, 42 z.i.  
31029 Vittorio Veneto  
Treviso — Italy  
info@falmec.com  
falmec.com

*Images*  
Nudesign

*Styling*  
Eye Studio/Beppe Mangia

*Graphic Design*  
Designwork

*Texts*  
Daniele Varelli

*Post-production photos  
and color separation*  
Luce Group

Printed in Italy  
©Enero 2024  
Grafiche Antiga

Falmec declina cualquier responsabilidad por posibles inexactitudes contenidos en este catálogo si se debe a errores de impresión y transcripción. Este catálogo anula y sustituye a todos los anteriores.

Falmec se reserva el derecho de realizar, en cualquier momento y sin previo aviso, todas las modificaciones técnicas, estéticas y funcionales de los productos que considere oportunas para su mejora.

Los precios mostrados son precios públicos recomendados para el mercado español y portugués y no son vinculantes. El IVA, transporte y ecocontribución RAEE no están incluidos.

Los modelos, imágenes y soluciones técnicas presentadas en este catálogo están protegidos por derechos de propiedad industrial.

La impresión tipográfica no siempre reproduce fielmente los colores y materiales originales.

El catálogo es propiedad de Falmec Spa, todos los derechos están reservados. Queda prohibida cualquier forma de reproducción, incluso parcial.



