

# Elements

Køkkenet er som et sted  
under omdannelse, et laboratorium  
med smage og projekter, hvor  
luft, Falmec-oplevelsens  
grundlæggende element, møder  
designets nye grænser,  
hvad angår multifunktionalitet  
og modulopbygning.

# Indeks

03 *Elements Collection*

04 Shelf

22 Monolith

38 Air Wall

48 Tekniske data



## Elements Collection

*Design your world.*

Opholdsrummene udvides.

Reglerne for køkkenets projektering omskrives, for at give plads og frie tøjler til kreativiteten. Lineære, kombinerbare moduler efter de præferencer og vaner, som den der benytter dem har, integrerer fuldstændigt udsagningsfunktionen indeni væsentlige geometrier, der er udtænkte til at rumme tilbehør, belysningselementer og overflader, hvorpå der kan lægges ting.

Elements revolutionerer udsagningskonceptet, ved at åbne op for nye horisonter i projekteringen, for at skabe ny plads og arkitektur i køkkenet.



## Shelf

### *Udsugningshylde.*

Takket være den eksklusive Multi-Air-teknologi, indbefatter Shelf et meget tyndt udsugningslegeme i en hyldestruktur med en tykkelse på kun 10 cm, der er udstyret med en udtrækkelig vinge, for at øge sugesevnen til madlavningsosen. Dette element, der fungerer som emhætte, kan beriges med yderligere moduler, for at skabe et alsidigt ophængt indretningsystem på væggen. Udsugningsudgaven er udstyret med en motor, der er placeret et afsides sted: en løsning der kombinerer styrke og stilhed.



Udsugningsmodulet på 120 cm kan flankeres til højre eller til venstre for andre hylder med en bredde på 60 cm og 90 cm. De sidstnævnte kan udstyres med en bakke i rustfrit stål, der passer ind i disse, og som gør det muligt at anbringe planter, vaser eller andre pyntegenstande. Strukturen er lavet i lakeret sort stål med sort satineret aluminiumsprofil.





I det nedre område findes der en led-strip med dynamisk lys, der er indbygget langs hele hyldens længde, for at give bordpladen en perfekt belysning. Shelf filtrerende udgave er derudover udstyret med kantsug.







Berøringstastaturet, der fuldt ud er indbygget og skjult af hylden, regulerer emhættens funktioner, og er fuldstændig tilgængelig når man trækker den røgfarvede glasvinge ud.





Shelf udsugningsudgave er udstyret med det eksklusive No-Drop-system med filtre i teknopolymer (teknisk/industri plast), der fanger vanddampen, ved således at forhindre eventuel dryppende kondensvand på kogepladen. Den nødvendige rørledning til luftudsugning skjules indeni et bagpanel, ved således at bibeholde emhættedesignets raffinerede væsentlighed.



# Modulopbygning

Udsugnings- eller filtreringsemhættemodulet på 120 cm, kan flankeres med hylde-moduler med en bredde på 90 cm og 60 cm, dels på højre, som på venstre side. Dette gør det muligt, at opbygge et sandt og ægte vægophængt indretningssystem, med en indbygget led-belysning, der udover at sørge for en funktionel belysning af kogepladens øverste del, medvirker til at skabe en behagelig atmosfære i rummet.

Emhættemodul  
120 cm



Hylde-modul  
90 cm



Hylde-modul  
60 cm



## EKSEMPLER PÅ KONFIGURATIONER

Emhættemodul  
120 cm

Hylde-modul  
90 cm



Emhættemodul  
120 cm

Hylde-modul  
60 cm



Hylde-modul  
90 cm

Emhættemodul  
120 cm

Hylde-modul  
60 cm



Hylde-modul  
60 cm

Emhættemodul  
120 cm

Hylde-modul  
90 cm



# Personalisering

Frontpanelet kan personaliseres, ved at vælge forskellige materialer og finish: fra stålets teknologiske skønhed, til træets varme, fra glassets elegance til melaminets anvendelighed i et stort farveudvalg, der matcher med enhver personlig smag og køkkenets indretningsstil.



# Shelf udsugning

Shelf udsugningsudgave er ideel til dem, der ønsker at kombinere en maksimal luftudsugningsevne og ekstrem støjsvag drift. Dét er muligt, takket være brug af den kraftigste motor, der kan placeres på et afsides sted, både i som udenfor huset.

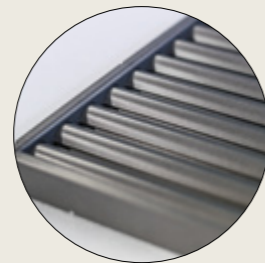
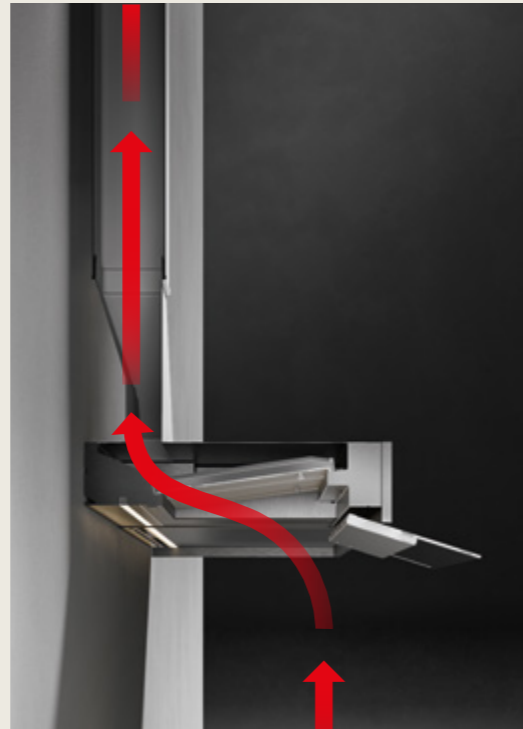

Detalje over metalbladfiltret.

*No-Drop System: antikondens-teknologi.*

*Problemet vedrørende kondensdryp fra madlavningsdampe er et udbredt fænomen, frem for alt når man bruger induktionskogeplader, men nu er der endeligt fundet en løsning til dette med Falmecc. No-Drop System patenteret teknologi består af et batteri af metalbladfiltre, der er udarbejdede til at kondensere dampe, der bagefter ledes og samles i et dertil bestemt rum.*

# Filtrerende Shelf

Shelf-emhætten, i filtrerende udgave, muliggør en nem installation, der ligeledes er fri for strukturelle begrænsninger.

Køkkenets luftkvalitet garanteres af den eksklusive Carbon.Zeo filtreringsteknologi, der anvender naturlige mineraler, såsom aktivt kul og zeolit, for at tilbageholde lugtene med en ekstrem effektivitet.

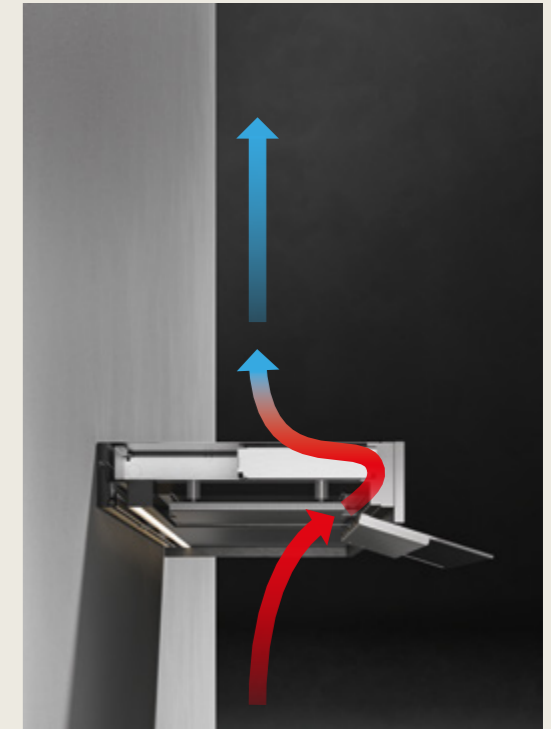

Carbon.Zeo filter

*"Multi-Air og valgfrit Carbon.Zeo filter.*

*Multi-air fordeler sugestyrken, der normalt er koncentreret på en motor, ud på flere motorer af mindre størrelser, for at garantere den samme sugeseffektivitet i en ekstremt reduceret størrelse. Systemet gør det derudover muligt, at anvende den eksklusive Carbon.Zeo-teknologi: et kombineret filter, der er baseret på aktivt kul og zeolit, der tilbageholder kogedampe og -dufte.*

## Monolith

### *Multiplicerer funktionaliteten.*

Monolith støttes på bordpladen og er derfor et element af værdifuldt design, der er udtænkt til at tilfredsstille de mange behov på en raffineret måde. En praktisk kanal, der er udstyret med sugefunktion, hvor ligeledes grydeskeer, krydderier, knive, skærebrætter og andre redskaber, samt stikkontakter kan samles, for at kunne benytte køkkenet med stil og anvendelighed. Derudover er systemet udstyret med omgivende lys, der giver en skøn svævende virkning og en behagelig belysning i køkkenet.







Udsugningen udføres igennem en klap, der lader luften strømme igennem og giver adgang til berøringskontrol placeret lodret for en mere agil kontrol af udsugnings- og belysningsfunktioner. Monolith kan desuden styres direkte fra Falmec induktionskogeplader takket være Dialog System funktion.





Monolith-systemet inkluderer et sugeelement på 90 cm og forskellige beholder-moduler med forskellige bredder, der kan anbringes til højre eller til venstre, for at skabe en funktionel og individuel indretning. Strukturen, i sort mat aluminium, er fuldendt med et frontstykke i sort satineret glas.





# Modulopbygning

Monolith er nem at installere til enhver situation: det er tilstrækkeligt med et enkelt hul i bordpladen til sugeselementet, mens de andre moduler skal placeres og fastsættes med et sammenkoblingssystem. Ved at anbringe elementer med forskellige størrelser, er det muligt at skabe forskellige kompositioner med et ensartet udseende, ved således at forbedre køkkenets æstetik og funktionalitet, udover at forbedre luftens kvalitet.

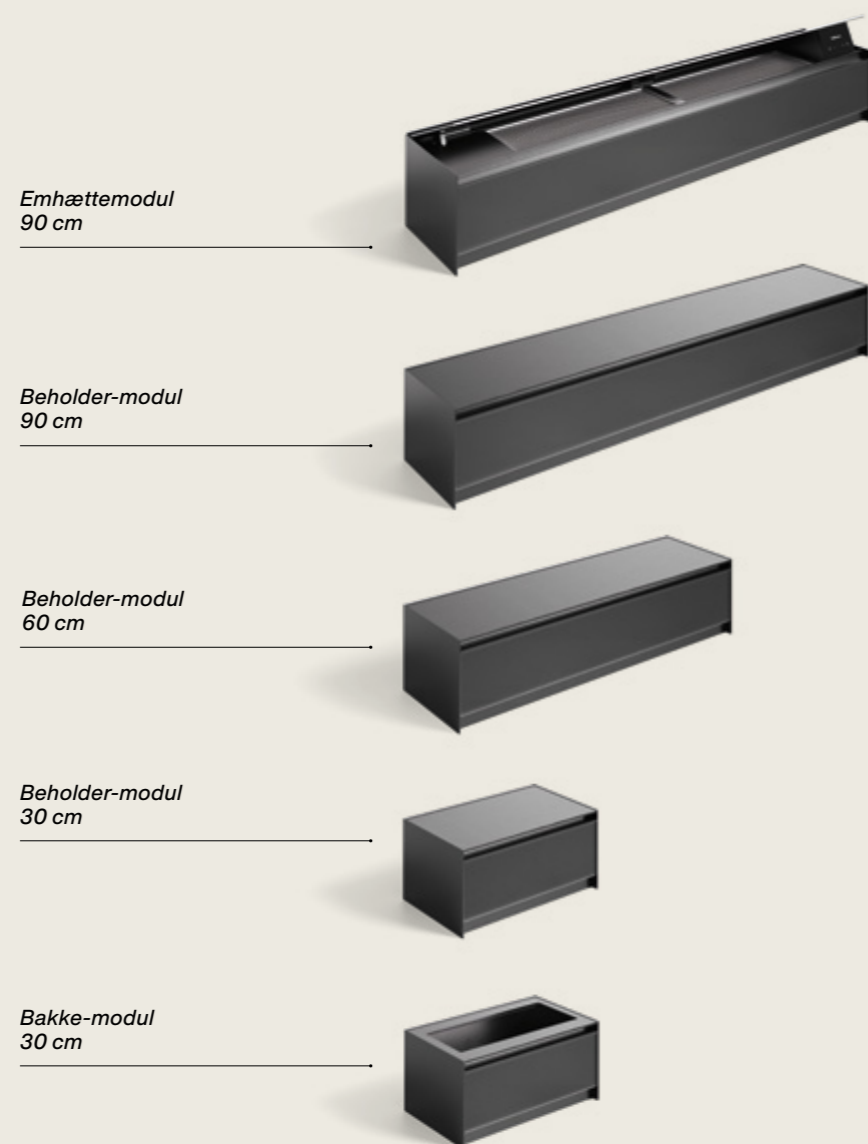



## Tilbehør

Idet de netop er designede til Monolith, gør rummene i naturligt bøgetræ det muligt, at indrette og personalisere køkkenet i harmoni med ethvert behov, ved bekvemt at samle knive, bestik, krydderiholdere og et praktisk skærebræt og andre ting indenfor rækkevidde.

*Krydderiholder*  
L 291 x P 128 x H 54 mm  
naturligt bøgetræ



*Bestikbakke (1 rum)*  
L 291 x P 128 x H 54 mm  
naturligt bøgetræ



*Bestikbakke (2 rum)*  
L 291 x P 128 x H 54 mm  
naturligt bøgetræ



*Knivholder*  
L 446 x P 128 x H 54 mm  
naturligt bøgetræ



*Bestikbakke (4 rum)*  
L 446 x P 128 x H 54 mm  
naturligt bøgetræ



*Skærebræt*  
L 293 x P 128 x H 20 mm  
naturligt bøgetræ



*Stikkontakter/usb-porte*  
L 147 x P 128 x H 86 mm

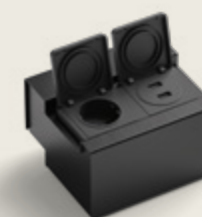

## Monolith udsugning

Monolith udstøder, i udsugningstilstand, luften udenfor gennem en kanalisering, der er skjult indeni møblet. Ydelserne garanteres af den kraftige og støjsvage Brushless-motor, og også af luftstrømmens optimering. Motoren, der er placeret indeni møblet, kan installeres i bag- eller frontposition, for at optimere den tilgængelige plads

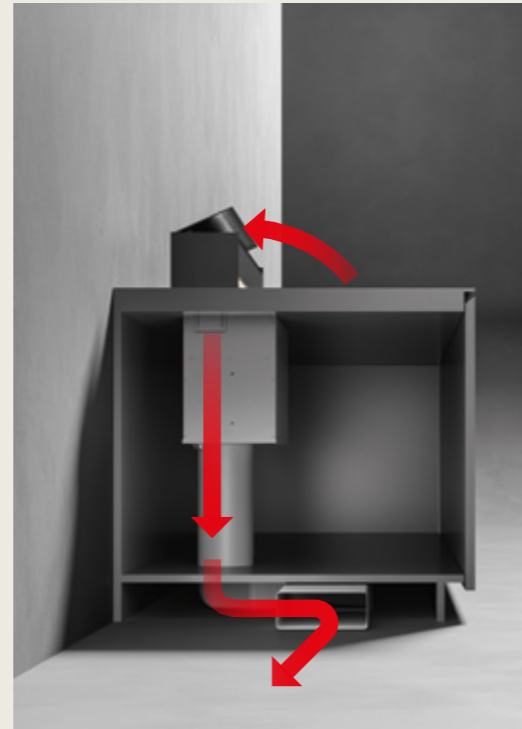

## Filtrerende Monolith

Monolith bruger, i filtreringstilstand, et batteri med valgfrie filtre, der kan udtrækkes fra oven og derved gør vedligeholdelsen nem. Carbon.Zeo-teknologien muliggør en ekstrem effektiv filtrering, takket være handlingen, der kombinerer det aktive kul i form af grafitkrystaller der tilbageholder lugte og zeolit der formindsker fugtigheden.

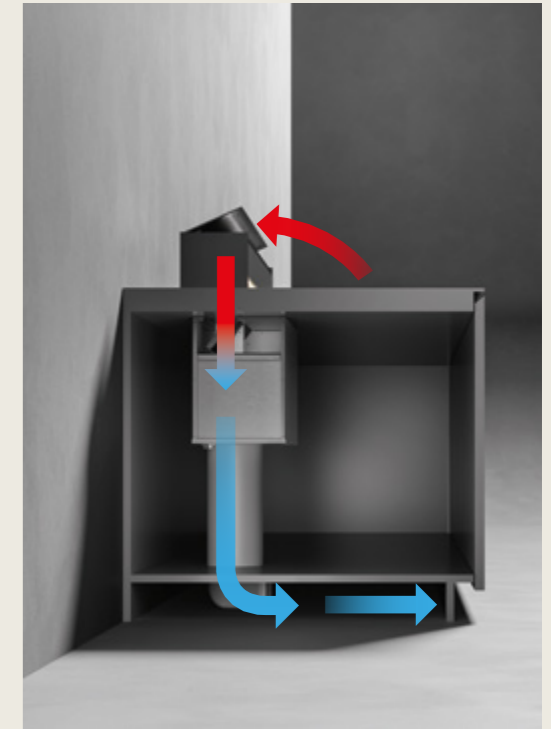

## Air Wall

### *Lodret indbygning.*

Air Wall indbefatter suge-teknologien i et lodret panel i baggrundsbelyst hærdet hvidt glas, ved således at omdanne kogepladens stænkplade til en multifunktionel overflade, der suger og samtidigt skaber et stemningsfuldt lys. Air Wall er desuden udstyret med et magnetsystem, der gør det muligt at berige systemet med yderligere tilbehør, der frit kan placeres på overfladen.



Udsugningen foregår via en flap, der kan åbnes manuelt, og som muliggør luftpassage og adgang til berøringstastatur til styring af Brushless-motoren på 800 m<sup>3</sup>/h. Air Wall findes i udgaven på 150 cm med decentral udsugning til højre eller venstre, eller på 120 cm med central udsugning, til at tilfredsstille alle projekteringsbehov og -anvendelser.







## Tilbehør

Takket være dens centrale magnetsystem, kan det lodrette Air Wall-panel udstyres med hylder, redskabsholdere og beholdere til genstande, og man kan ligeledes variere deres opbygning og typologi, alt efter behov og øjeblikkets inspiration.

*Krydderiholder-tilbehør med dobbelthylde  
L 342 x P 111 x H 124 mm  
Maksimal bæreevne: 4500 g*



*Hylde-tilbehør med grydeskeholder  
L 300 x P 94 x H 70 mm  
Maksimal bæreevne: 2500 g*



*Hylde-tilbehør til bøger / tablet  
L 303 x P 59 x H 143 mm  
Maksimal bæreevne: 3000 g*



*Hylde-tilbehør med vinglas-holder  
L 301 x P 94 x H 62 mm  
Maksimal bæreevne: 4500 g*





# Air Wall udsugning

Air Wall udstøder, i udsugningstilstand, luften gennem en kanalisering der er skjult indeni møblet. Den kraftige og støjsvage Brushless-motor på 800 m<sup>3</sup>/h garanterer højeste ydeevne, med minimale dimensioner og maksimal stilhed: fordi den akustiske komfort ligeledes medvirker til livskvalitet i køkkenet.

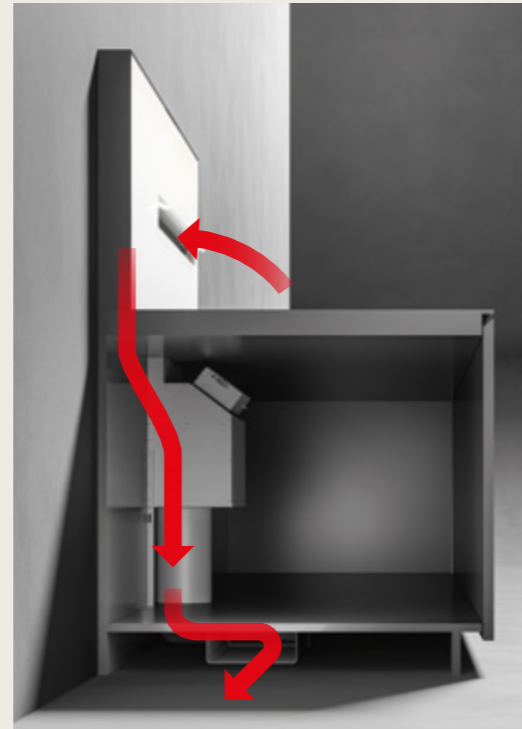

# Filtrerende Air Wall

Den er nem at installere og er egnet til enhver type kogeplade, og Air Wall kan, i filtrerende tilstand, udstyres med det eksklusive kombinerede Carbon.Zeo-filter under bunden. Dens ydeevne er fremragende og garanteret af den kraftige motor den er udstyret med.

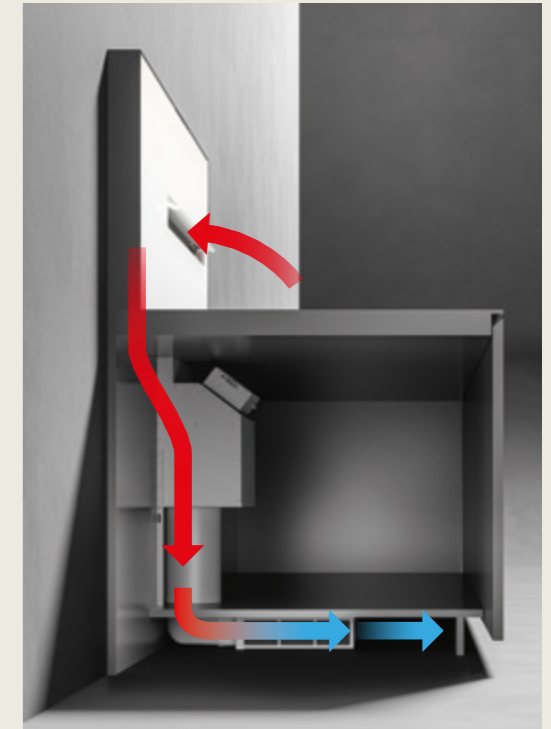

# Tekniske data

# Shelf

design Falmecc Lab

## Version med recirkulation

### Installation / Dimensioner

Væg  
Sektionsmodulært system  
Emhættemodul 120 cm  
Hylde moduler 60, 90 cm  
(kombinerbare  
hylde moduler: maks. 4)  
Maks. kapacitet: 8 kg

### Beskrivelse

Satin Sort mat aluminium  
profiler; røgfarget glas, mat sort  
emhætte i lakeret stål  
eller kan tilpasses af kunden;  
Udtrækkelig hærdet røgfarget  
glas visir; tabletholder medfølger

### Teknologi

Multi-air

### Kontrolle

Touch control  
3 hastigheder + powerfunktion

### Belysning

Dynamic Led Light  
(2700 - 5600 K)

### Motor

Børsteløs motor 500 m<sup>3</sup>/h

### Filtrering

Carbon.Zeo

## Version med udstødningsluft

### Installation / Dimensioner

Væg  
Sektionsmodulært system  
Emhættemodul 120 cm  
Hylde moduler 60, 90 cm  
(kombinerbare  
hylde moduler: maks. 4)  
Maks. kapacitet: 8 kg

### Beskrivelse

Satin Sort mat aluminium  
profiler; røgfarget glas, mat sort  
emhætte i lakeret stål  
eller kan tilpasses af kunden;  
Udtrækkelig hærdet røgfarget  
glas visir; tabletholder medfølger

### Teknologi

No-Drop

### TKontrolle

Touch control  
3 hastigheder + powerfunktion

### Belysning

Dynamic Led Light  
(2700 - 5600 K)

### Motor

Tilgængelige motorer  
se tabellen nedenfor

### Energy Class

B (baseret på motor 950 m<sup>3</sup>/h)

Opdag mere om Shelf



EAN Kode	Kode	Beskrivelse
8034122362793	CKMN20.E0P2#ZZZN451F	Emhættemodul Shelf 120 cm (filtrering), frontdel i satinsort aluminium
8034122365299	CKMN20.E1P2#ZZZN400F	Emhættemodul* Shelf 120 cm (sug), frontdel i satinsort aluminium
8034122365091	CKMN20.E2P2#ZZZN451F	Emhættemodul Shelf 120 cm (filtrering), tilpasselig frontdel
8034122365305	CKMN20.E3P2#ZZZN400F	Emhættemodul* Shelf 120 cm (sug), tilpasselig frontdel
8034122713595	KACL.451#NF	Hylde moduler 60 cm sort, frontdel i satinsort aluminium
8034122713601	KACL.452#NF	Hylde moduler 90 cm sort, frontdel i satinsort aluminium
8034122713649	KACL.456#NF	Hylde moduler 60 cm sort, tilpasselig frontdel
8034122713656	KACL.457#NF	Hylde moduler 90 cm sort, tilpasselig frontdel

\* Motor skal bestilles separat

### Tilgængelige motorer

8034122709833	KACL.798#41F	Motor 950 m <sup>3</sup> /h
8034122710211	KACL.770#41F	Børsteløs motor 1100 m <sup>3</sup> /h
8034122707433	KACL.786#41F	Gavlmotor til udendørs brug 1000 m <sup>3</sup> /h

### Tilbehør

8034122713663	KACL.458#3F	Plantebassin til hylde 90 cm stål
8034122713670	KACL.459#3F	Plantebassin til hylde 60 cm stål
8034122713984	KACL.968	Regenererbart Carbon.Zeo filter (reserverdel)

## Shelf version med recirkulation

Emhættemodul 120 cm

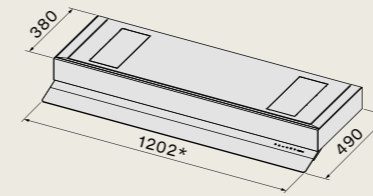

\*Mål inklusive sideudfyldninger  
(1 mm + 1 mm)

Set fra siden med  
frontpanel i aluminium

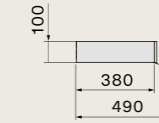

Set fra siden uden frontpanel  
(tilpasset version\*)

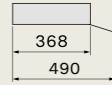

\*Min. frontpanel tykkelse: 3 mm  
Maks. frontpanel tykkelse: 25 mm

## Shelf version med udstødningsluft

Emhættemodul 120 cm

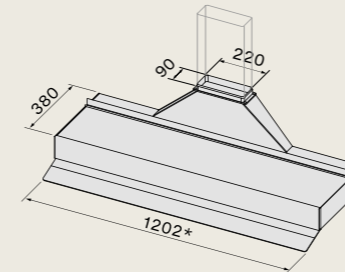

\*Mål inklusive sideudfyldninger  
(1 mm + 1 mm)

Set fra siden med  
frontpanel i aluminium

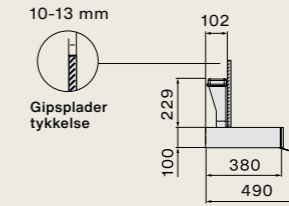

Set fra siden uden frontpanel  
(tilpasset version\*)

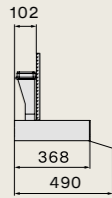

\*Min. frontpanel tykkelse: 3 mm  
Maks. frontpanel tykkelse: 25 mm

### Hylde

Modul 90 cm  
KACL.452#NF

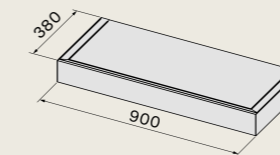

Modul 60 cm  
KACL.451#NF

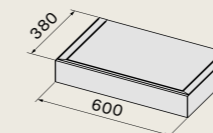

Konfigurationseksempel

KACL.451#NF + CKMN20.E0P2#ZZZN451F + KACL.452#NF

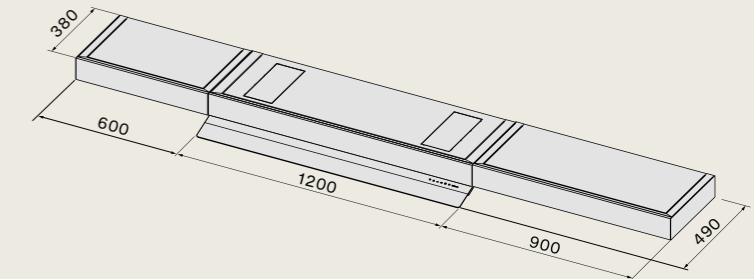

### Tilbehør

● Plantebassin til hylde 90 cm stål  
KACL.458#3F

● Plantebassin til hylde 60 cm stål  
KACL.459#3F

● Tabletholder (inkluderet i hættten)

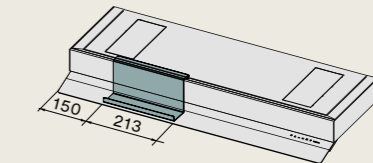
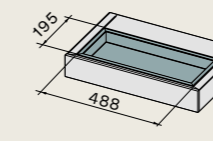
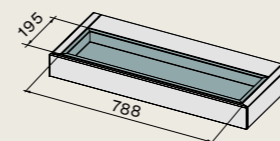

Plantebassinets dybde 50 mm

# Monolith

design Falmecc Lab, Studio Ferriani

## Installation / Dimensioner

Bordmonteret  
Sektionsmodulært system  
Emhættemodul 90 cm  
Beholdermoduler 30, 60, 90 cm

## Beskrivelse

Matsort aluminiumsramme, front og bagpaneler i sort satinglas  
Baggrundslys

## Kontrolle

Touch control  
3 hastigheder + powerfunktion  
Fjernbetjening (valgfri)  
Dialogue system\*

\*Gennem det nye Dialogsystem er det muligt at styre emhættens forskellige funktioner direkte fra Falmecc induktionskogeplade.

## Belysning

Strip Led (3000 K)

## Motor

Børsteløs motor 800 m<sup>3</sup>/h

## Filtrering

Carbon.Zeo (valgfri)

## Energiklasse

A+++

Opdag mere om Monolith



## Monolith

Emhættemodul 90 cm

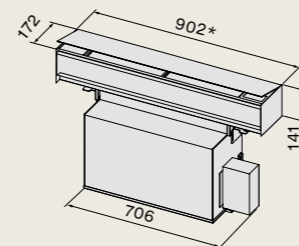

\* Mål inklusive sideudfyldninger (2 mm + 2 mm)

Udskæringsstørrelse

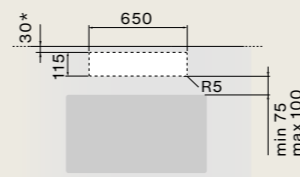

\* Til vægmontering

## Eksempel på installation

Vægmontering  
set fra siden med frontmonteret motor på topdybde 75 cm

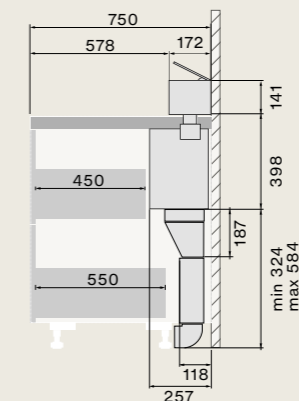

Set ovenfra med frontmonteret motor

Fritstående installation  
set fra siden med bagmonteret motor

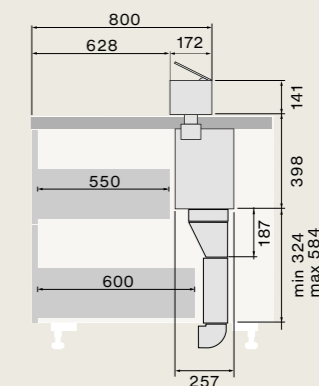

Set ovenfra med bagmonteret motor (installation med motor i bagerste position er kun muligt på Isola-versionen)

EAN Kode	Kode	Beskrivelse
8034122364698	CMOW90.00P8#ZZN490F	Emhættemodul
8034122713632	KACL.455#NF	Beholdermodul 90 cm
8034122713625	KACL.454#NF	Beholdermodul 60 cm
8034122713618	KACL.453#NF	Beholdermodul 30 cm
8034122713694	KACL.1018#NF	Åbent plantebassinmodul 30 cm

## Tilbehør

8034122713434	KACL.1006	Carbon.Zeo filter (valgfri)
8034122713540	KACL.1010	Skærebræt 293x128 mm / naturligt bøgetræ
8034122713557	KACL.1011	Bestikbakke (1 rum) 291x128x54 mm / naturligt bøgetræ
8034122713564	KACL.1012	Bestikbakke (2 rum) 291x128x54 mm / naturligt bøgetræ
8034122713571	KACL.1013	Bestikbakke (4 rum) 446x128x54 mm / naturligt bøgetræ
8034122713588	KACL.1014	Knivholder 446x128x54 mm / naturligt bøgetræ
8034122713519	KACL.1015#H4F	Stikkontakter/usb-porte
8034122713755	KACL.1021	Krydderholder 291x128x54 mm / naturligt bøgetræ
8034122713892	KACL.1026	Silence Kit
8034122708317	105080053	Fjernbetjening (valgfri)

## Beholdermoduler

Beholdermodul 90 cm  
KACL.455#NF

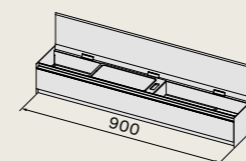

Beholdermodul 60 cm  
KACL.454#NF

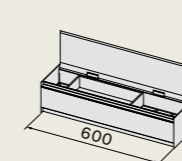

Beholdermodul 30 cm  
KACL.453#NF

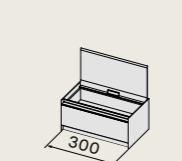

Åbent plantebassinmodul 30 cm  
KACL.1018#NF

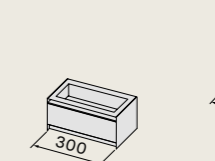

Eksempel på konfiguration af tilbehørsmoduler  
Emhættemodul 90 cm + Beholder modul 90 cm  
CMOW90.00P8#ZZN490F + KACL.455#NF

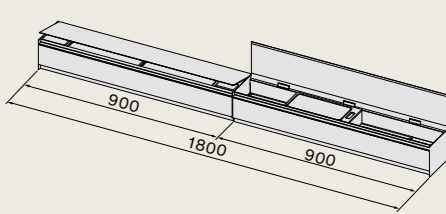

## Tilbehør

Bestikbakke (1 rum)  
KACL.1011

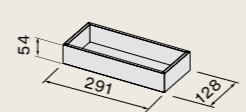

Bestikbakke (1 rum)  
KACL.1012

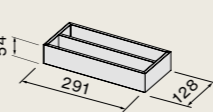

Bestikbakke (1 rum)  
KACL.1013

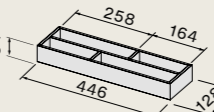

Stikkontakter/usb-porte  
KACL.1015#H4F

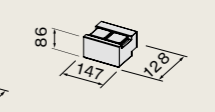

Konfigurationseksempel  
(tilbehør kan stables på to niveauer)

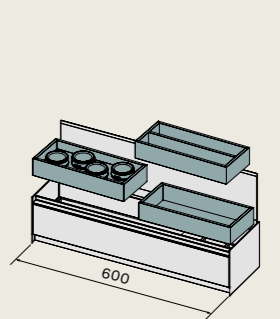

Silence Kit  
KACL.1026

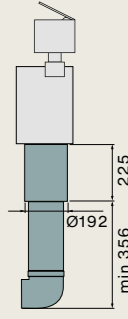

Knivholder  
KACL.1014

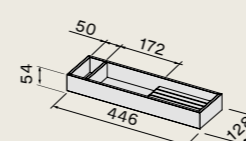

Skærebræt  
KACL.1010

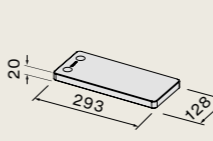

Krydderholder  
KACL.1021

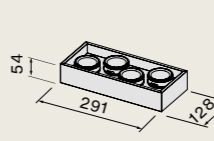

# Air Wall

design Falmecc Lab, Magnetolab

## Installation / Dimensioner

Wall  
120 cm (central kantsung)  
150 cm (kantsung til højre eller venstre)

## Beskrivelse

Baggrundsbelyst hvidt glaspanel, malet hvid, sorte matte aluminiumsprofiler, Manuel åbning af klap

## Kontrolle

Touch control  
3 hastigheder + powerfunktion  
Fjernbetjening (valgfri)  
Dialogue system\*

\*Gennem det nye Dialogsystem er det muligt at styre emhættens forskellige funktioner direkte fra Falmecc induktionskogeplade.

## Belysning

Diffus belysning, dæmpbart (4000 K)

## Motor

Børsteløs motor 800 m<sup>3</sup>/h

## Filtrering

Carbon.Zeo (valgfri)

## Energiklasse

A+++

Opdag mere om Air Wall



## Air Wall 120

Modul panel 120 cm central kantsung

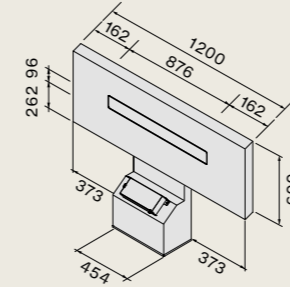

## Air Wall 150

Modul panel 150 cm kantsung til venstre

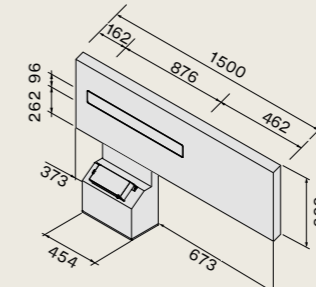

## Air Wall 150

Modul panel 150 cm kantsung til højre

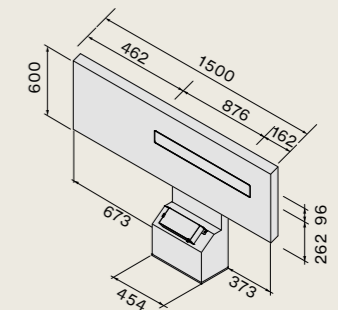

Størrelse og positionsudskæring

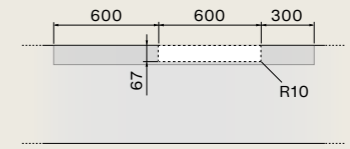
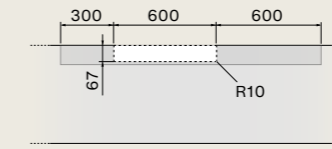
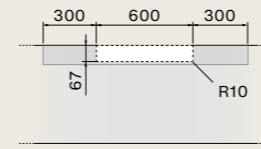

## Air Wall version med recirkulation

Montering på topdybde 75 cm set fra siden

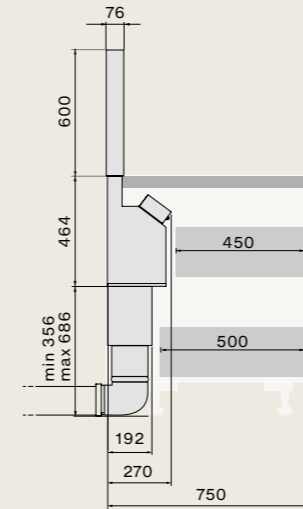

## Air Wall version med udstødningsluft

Montering på topdybde 75 cm set fra siden

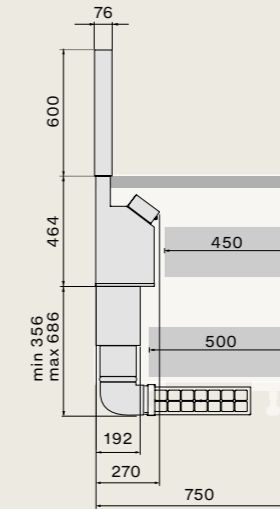

EAN Kode	Kode	Beskrivelse
8034122365312	CSHN00.01P8#ZZZB490F	Emhætte krop*
8034122713472	KACL.1007#NRSFF	Modul panel 120 cm central kantsung
8034122713489	KACL.1008#NRSFF	Modul panel 150 cm kantsung til højre
8034122713496	KACL.1009#NRSFF	Modul panel 150 cm kantsung til venstre

\*Systemet er altid opbygget af emhættens krop + modulpanel, skal bestilles separat

## Tilbehør

8034122713762	KACL.1022#HF	Krydderiholder-tilbehør med dobbelthylde
8034122713779	KACL.1023#HF	Hylde-tilbehør med grydeskeholder
8034122713786	KACL.1024#HF	Hylde-tilbehør til bøger / tablet
8034122713793	KACL.1025#HF	Hylde-tilbehør med vinglas-holder
8034122708324	KACL.930	Carbon.Zeo filter (valgfri)
8034122711843	KACL.951	Alveolært kulfilter h 60 (valgfri)
8034122712017	KACL.955	Grundgitter h 60
8034122708317	105080053	Fjernbetjening (valgfri)

## Tilbehør

Krydderiholder-tilbehør med dobbelthylde  
KACL.1022#HF

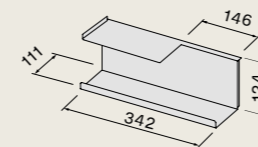

Hylde-tilbehør til bøger / tablet  
KACL.1024#HF

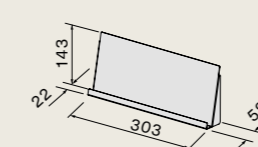

Hylde-tilbehør med grydeskeholder  
KACL.1023#HF

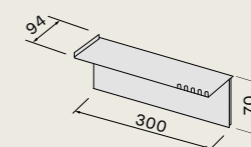

Hylde-tilbehør med vinglas-holder  
KACL.1025#HF

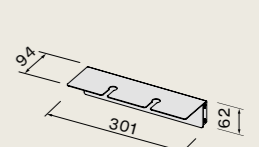

Falmec S.p.A

via dell'Artigianato, 42 z.i.  
31029 Vittorio Veneto  
Treviso — Italy  
info@falmec.com  
falmec.com

*Images*  
Nudesign

*Styling*  
Eye Studio/Beppe Mangia

*Graphic Design*  
Designwork

*Texts*  
Daniele Varelli

*Post-production photos  
and color separation*  
Luce Group

Printed in Italy  
©June 2023  
Europrint - Imoco Group

