

# Elements

Die Küche ist ein Raum der Transformation, ein Labor für Geschmack und Design, in dem die Luft, ein grundlegendes Element der Falmecc-Erfahrung, im Namen von Multifunktionalität und Modularität auf die neuen Grenzen des Designs trifft.

# Index

03 *Elements Collection*

04 Shelf

22 Monolith

38 Air Wall

48 Technische Daten





## Elements Collection

*Gestalten Sie Ihre Welt.*

Die Gestaltungsregeln in der Küche werden neu formuliert, um der Kreativität freien Lauf zu lassen. Lineare Module, zusammenstellbar nach den Vorlieben und Gewohnheiten ihrer Benutzer, integrieren die Absaugfunktion vollständig in einfache Einrichtungselemente, die für die Aufnahme von Kochutensilien, Beleuchtungselementen und Ablageflächen konzipiert sind. Elements revolutioniert das Konzept der Absaugung und eröffnet neue Designhorizonte, um neue Räume und Architekturen in der Küche zu schaffen.





## Shelf

*Regal mit integrierter Absaugfunktion.*  
Das 120 cm breite Abzugsmodul kann rechts oder links neben andere Regale mit einer Breite von 60 cm und 90 cm montiert werden. Letztere können mit einer einsetzbaren Edelstahlwanne ausgestattet werden, um Pflanzen, Vasen oder andere Dekorationsgegenstände aufzunehmen. Die Struktur besteht aus schwarz lackiertem Stahl mit einem schwarz satinierten Aluminiumprofil.



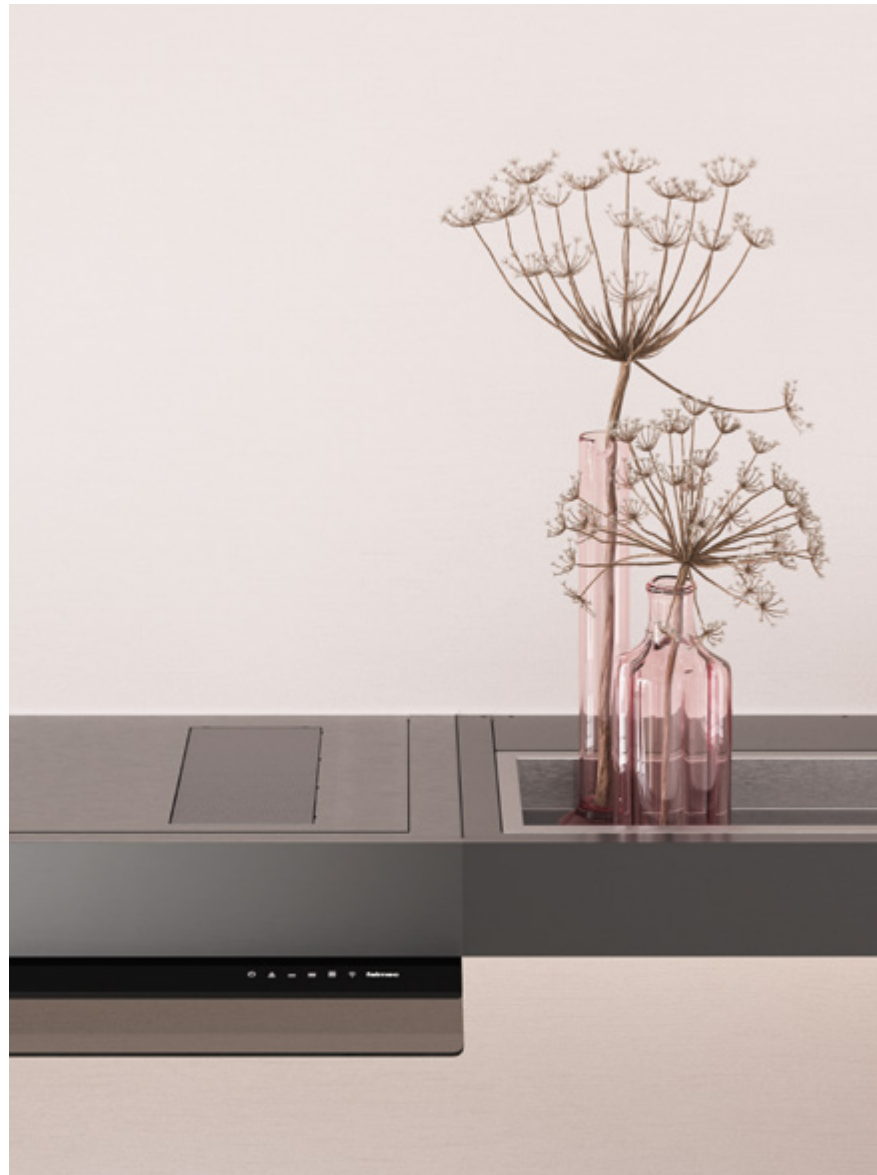

Das 120 cm breite Abzugsmodul kann rechts oder links neben andere Regale mit einer Breite von 60 cm und 90 cm montiert werden. Letztere können mit einer einsetzbaren Edelstahlwanne ausgestattet werden, um Pflanzen, Vasen oder andere Dekorationsgegenstände aufzunehmen. Die Struktur besteht aus schwarz lackiertem Stahl mit einem schwarz satinierten Aluminiumprofil.







Im unteren Bereich sorgt eine über die gesamte Regallänge integrierte LED-Leiste mit dynamischem Licht für eine perfekte Ausleuchtung der Arbeitsfläche. Die Umluftversion von Shelf verfügt auch über eine Randabsaugung.











Vollständig integriert und unsichtbar im Regalkörper befindet sich das Touch-Bedienfeld, das die Funktionen der Haube regelt und nach dem Herausziehen des Rauchglasschirms leicht zugänglich ist.





Die Abluftversion von Shelf ist mit einem exklusiven No-Drop-System mit Technopolymer-Filtern ausgestattet, die den Wasserdampf aufnehmen und verhindern, dass Kondenswasser auf das Kochfeld tropft. Die für die Ansaugung erforderlichen Abluftleitungen sind in einer Vorbauwand verborgen, wodurch eine raffinierte Einfachheit des Haubendesigns beibehalten werden kann.





# Modularität

Das 120 cm lange Dunsthaubenmodul kann sowohl rechts als auch links mit 90 cm und 60 cm breiten Regalmodulen kombiniert werden. So lässt sich ein vollständiges wandhängendes Einrichtungssystem mit integrierter LED-Beleuchtung zusammenstellen, das neben der funktionalen Beleuchtung der Küchenarbeitsplatte auch dazu beiträgt, eine suggestive Atmosphäre im Raum zu schaffen.

Dunsthaubenmodul  
120 cm



Regalmodul  
90 cm



Regalmodul  
60 cm



## KONFIGURATIONSBEISPIELE





# Personalisierung

Die Frontabdeckung kann durch die Auswahl verschiedener Materialien und Oberflächen individuell gestaltet werden: von der technologischen Schönheit von Stahl über die Wärme von Holz bis hin zur Eleganz von Glas und der praktischen Anwendbarkeit von Melamin in einer breiten Farbpalette, um jedem persönlichen Geschmack und Einrichtungsstil in der Küche gerecht zu werden.





# Shelf mit Abluft

Die Shelf Abluftversion eignet sich hervorragend für alle, die maximale Luftabzugsleistung und extrem leisen Betrieb kombinieren möchten. Dies wird durch die Nutzung eines stärkeren Motors ermöglicht, der in größerer Entfernung sowohl innerhalb als auch außerhalb des Hauses positioniert werden kann.

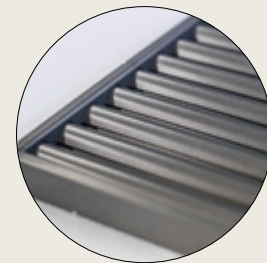
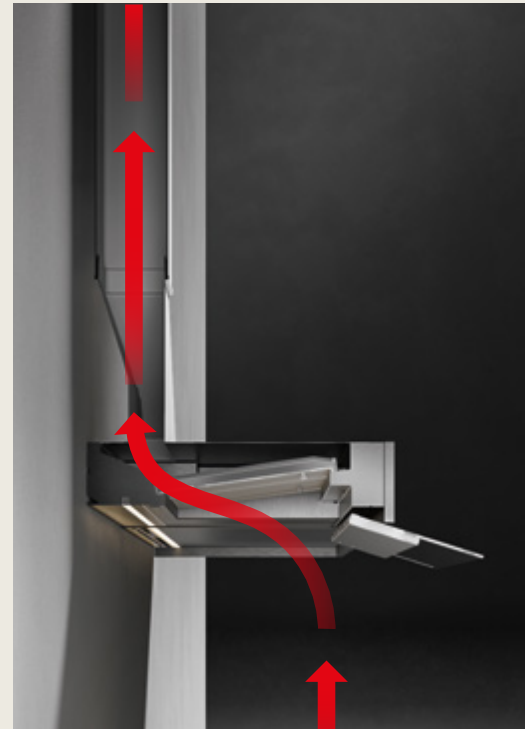

Detailansicht des Kreuzlamellenfilters.

**No-Drop System: kondensathemmende Technologie**

Das vor allem beim Einsatz von Induktionskochfeldern weit verbreitete Problem von heruntertropfenden Kochdunst-Kondensflüssigkeiten findet mit Falmec endlich eine innovative Lösung. Die patentierte Technologie des No-Drop-Systems besteht aus einer Reihe von Filtern mit gekreuzten Lamellen, an denen die Dämpfe kondensieren, um dann weitergeleitet und in einem speziellen Sammler aufgefangen zu werden.

# Shelf mit Umluft

Die Shelf Umluftversion ermöglicht eine einfache Installation ohne bauliche Eingriffe. Die Luftqualität in der Küche wird durch die exklusive Carbon.Zeo-Filtertechnologie garantiert, die natürliche Mineralien wie Aktivkohle und Zeolith verwendet, um Gerüche äußerst effektiv einzufangen.

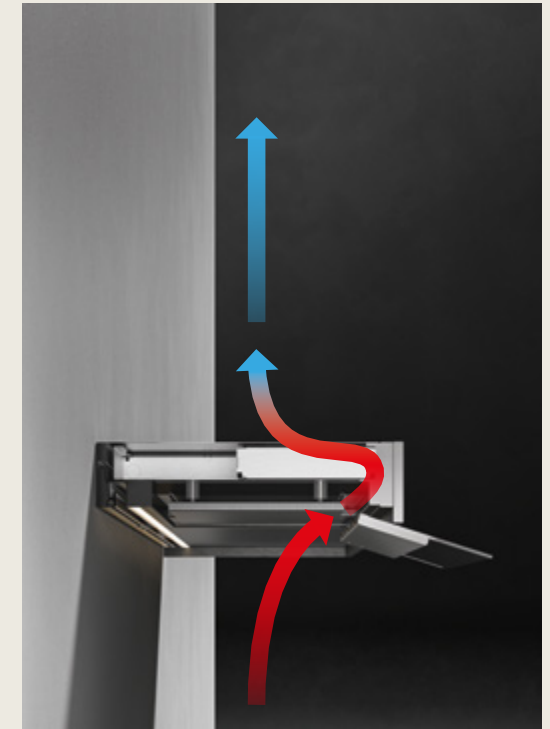

Carbon.Zeo-Filter

**Multi-Air und optionaler Carbon.Zeo-Filter.**

Multi-Air verteilt die normalerweise auf einen Motor konzentrierte Saugleistung auf mehrere kleine Motoren, um die gleiche Saugleistung auf kleinstem Raum zu erreichen. Das System ermöglicht darüber hinaus den Einsatz der exklusiven Carbon.Zeo-Technologie: ein kombinierter Filter auf Basis von Aktivkohle und Zeolith, der Kochdünste und Gerüche zurückhält.



## Monolith

*Vervielfältigung der Funktionalität.*  
Monolith ruht auf der Arbeitsplatte und ist ein Element mit edlem Design, das konzipiert wurde, um auf raffinierte Weise auf vielfältige Bedürfnisse einzugehen. Ein praktischer Kanal mit Abzugsfunktion, der auch Schöpfkellen, Gewürze, Messer, Schneidebretter und andere Utensilien sowie Steckdosen aufnehmen kann, um die Küche stilvoll und praktisch zu gestalten. Darüber hinaus ist das System mit einer indirekten Beleuchtung versehen, die für einen angenehmen Schwebeseffekt sorgt und einen angenehmen Lichtstreifen in die Küche bildet.











Das Ansaugmodul lässt sich leicht öffnen, um über eine Touch-Steuerung die Bedienung der Ansaug- und Beleuchtungsfunktionen sowie den Rauchabzug zu ermöglichen. Darüber hinaus kann Monolith dank des Dialog Systems direkt über Falmec-Induktionskochfelder gesteuert werden.





Das Monolith-System umfasst ein 90 cm breites Absaugelement und verschiedene Behältermodule unterschiedlicher Breite, die rechts oder links platziert werden können, um eine funktionale und individuelle Einrichtung zu gestalten. Die mattschwarze Aluminiumstruktur wird durch eine satinschwarze Glasfront abgerundet.





# Modularität

Monolith ist in jeder Situation einfach zu installieren: Ein einziges Loch in der Arbeitsplatte genügt für das Absaugelement, während die anderen Module über ein Stecksystem platziert und befestigt werden. Durch das Aneinanderreihen von Elementen unterschiedlicher Größe lassen sich verschiedene Kompositionen mit einem stets einheitlichen Erscheinungsbild schaffen, die neben der Luftqualität auch die Ästhetik und Funktionalität der Küche verbessern.

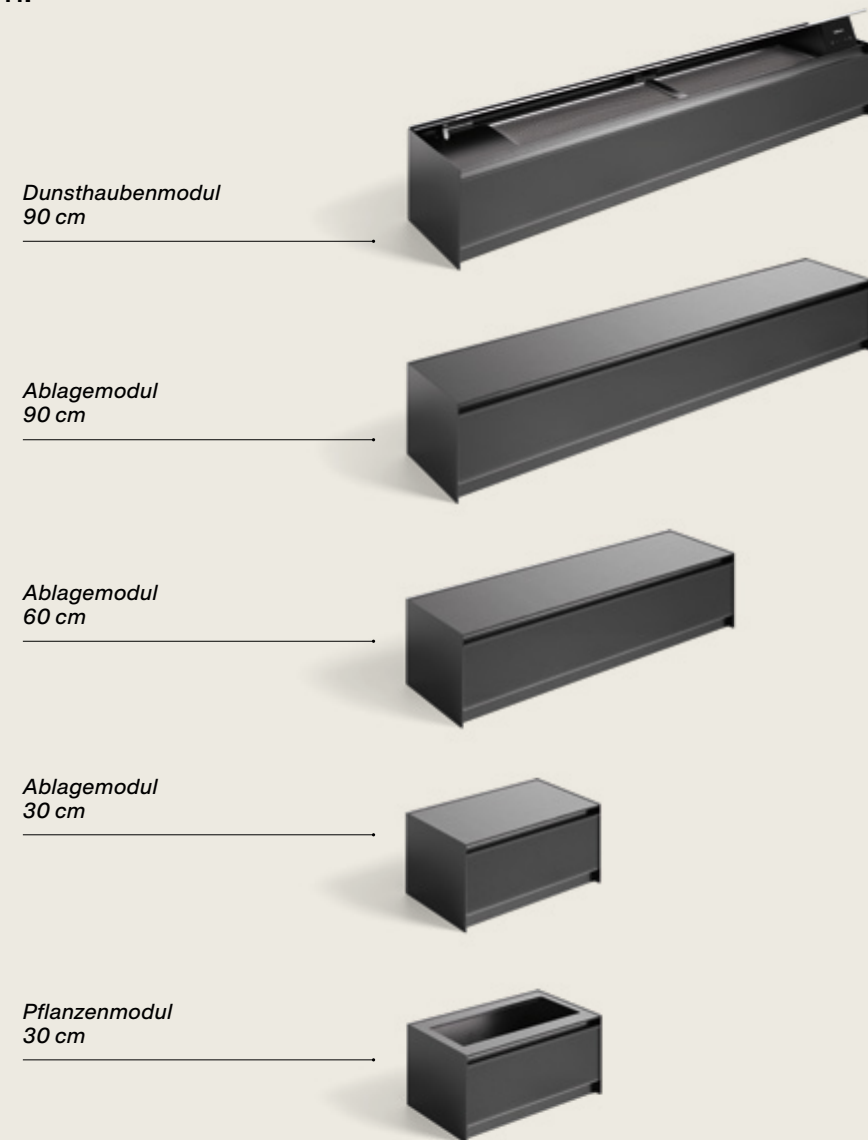

## KONFIGURATIONSBEISPIELE







## Zubehör

Die speziell für Monolith entworfenen Fächer aus natürlichem Buchenholz ermöglichen es Ihnen, die Küche nach den eigenen Bedürfnissen einzurichten und anzupassen, indem sie Messer, Besteck, Gewürzregale, ein praktisches Schneidebrett und andere Gegenstände aufnehmen, um sie griffbereit zu haben.

*Gewürzfach*  
B 291 x T 128 x H 54 mm  
naturbelassenes Buchenholz



*Besteckfach (1 Abteil)*  
B 291 x T 128 x H 54 mm  
naturbelassenes Buchenholz



*Besteckfach (2 Abteile)*  
B 291 x T 128 x H 54 mm  
naturbelassenes Buchenholz



*Messerfach*  
B 446 x T 128 x H 54 mm  
naturbelassenes Buchenholz



*Besteckfach (4 Abteile)*  
B 446 x T 128 x H 54 mm  
naturbelassenes Buchenholz



*Schneidebrett*  
B 293 x T 128 x H 20 mm  
naturbelassenes Buchenholz



*Steckdose/USB-Buchse*  
B 147 x T 128 x H 86 mm

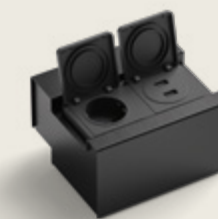

## Monolith mit Abluf

In der Abluftvariante leitet Monolith die Luft durch einen im Inneren des Gehäuses verborgenen Kanal nach außen ab. Die Leistung wird durch einen starken und leisen bürstenlosen Motor sowie durch die Optimierung des Luftstroms gewährleistet. Der im Einrichtungselement positionierte Motor kann hinten oder vorne positioniert werden, um den verfügbaren Platz zu optimieren.

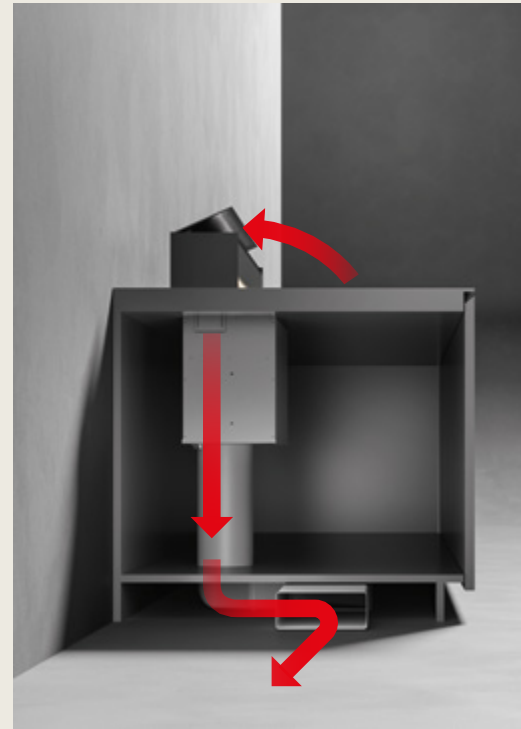

## Monolith mit Umluft

In der Umluftvariante nutzt Monolith eine optionale Filterbatterie, die zur einfachen Wartung von oben herausgezogen werden kann. Die Carbon.Zeo-Technologie ermöglicht eine äußerst effektive Filtration dank der kombinierten Wirkung von Aktivkohle in Form von Graphitkristallen, die Gerüche zurückhalten, und Zeolith, das die Feuchtigkeit reduziert.

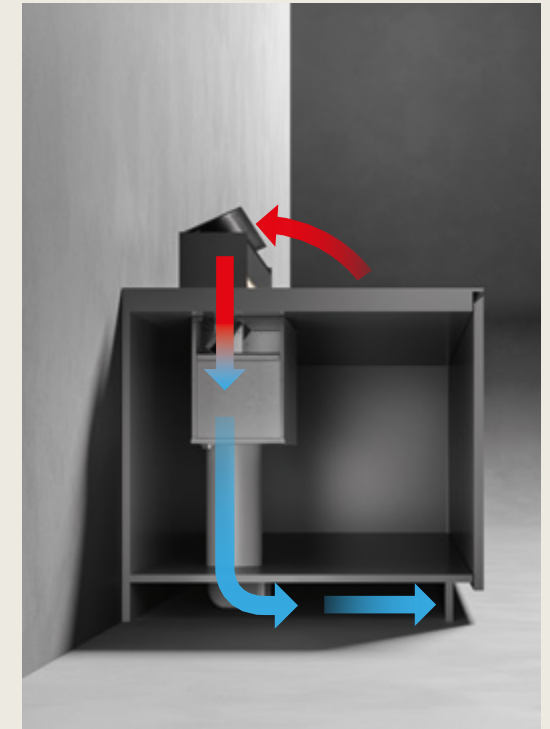





## Air Wall

### *Vertikale Integration.*

Air Wall integriert die Abzugstechnik in eine vertikale Platte aus hinterleuchtetem, weißem Temperglas und verwandelt die Küchenrückwand in eine multifunktionale Fläche, die die Luft ansaugt und gleichzeitig ein suggestives Raumlicht erzeugt. Air Wall ist darüber hinaus mit einem Magnetsystem ausgestattet, mit dem das System mit zusätzlichem Zubehör versehen werden kann, das sich frei auf der Oberfläche positionieren lässt.



Die Absaugung erfolgt über eine von Hand zu öffnende Klappe, die den Luftdurchgang und den Zugriff auf das Touch-Bedienfeld zur Steuerung des bürstenlosen Motors mit 800 m<sup>3</sup>/h Durchfluss ermöglicht. Air Wall ist in einer 150 cm breiten Version mit dezentraler Absaugung rechts oder links oder in einer 120 cm breiten Version mit zentraler Absaugung erhältlich, um allen Gestaltungs- und Nutzungsanforderungen gerecht zu werden.









## Zubehör

Dank des speziellen Magnetsystems kann das vertikale Paneel von Air Wall mit Regalen, Werkzeughaltern und Objekthaltern ausgestattet werden, die frei angeordnet und entsprechend den Bedürfnissen und Inspirationen des Augenblicks gewählt werden können.

*Zusätzliches Gewürzregal mit zwei Ablagen  
B 342 x T 111 x H 124 mm  
Maximale Tragkraft: 4500 g*



*Zusätzliches Regal mit Bücher- / Tablethalter  
B 303 x T 59 x H 143 mm  
Maximale Tragkraft: 3000 g*



*Zusätzliches Regal mit Schöpfkellenhalter  
B 300 x T 94 x H 70 mm  
Maximale Tragkraft: 2500 g*



*Zusätzliches Regal mit Gläserhalter  
B 301 x T 94 x H 62 mm  
Maximale Tragkraft: 4500 g*





## Air Wall mit Abluft

Air Wall als Abluftvariante leitet die Luft über einen im Einrichtungselement verborgenen Kanal ab. Der leistungsstarke und leise bürstenlose Motor mit 800 m<sup>3</sup>/h Durchfluss garantiert höchste Leistung bei minimaler Belastung und maximaler Geräuschlosigkeit: Denn auch der akustische Komfort trägt zur Lebensqualität in der Küche bei.

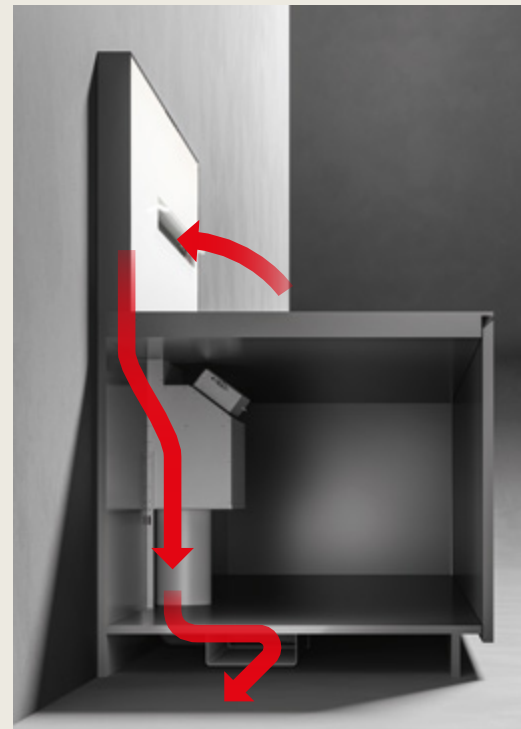

## Air Wall mit Umluft

Einfach zu installieren und für jede Art von Kochfeld geeignet, kann Air Wall als Umluftvariante mit dem exklusiven kombinierten Carbon.Zeo-Filter im Sockel ausgestattet werden. Die Leistung ist ausgezeichnet und wird durch den verbauten leistungsstarken Motor sichergestellt.

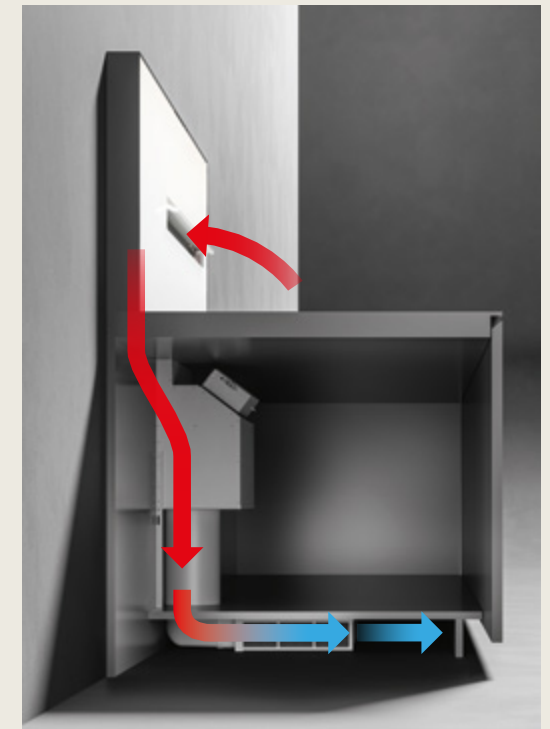

# Technische Daten



# Shelf

design Falmecc Lab

## Umluftversion

### Einbau / Größe

Wand  
Modulsystem  
Haubenmodul 120 cm  
Regalmodule 60, 90 cm  
(max. 4 Regalmodule kombinierbar)  
Max. Belastung: 8 kg

### Steuerung

Touch-Bedienfeld  
3 Stufen + Boost Funktion

### Beleuchtung

Dynamic Led Licht  
(2700 - 5600 K)

### Eigenschaften

Profile aus schwarz satiniertem  
Aluminium oder vom Kunden  
anpassbar  
Haubenkörper schwarz  
Auszug aus Rauchglas  
Tablet-Halter inklusive

### Motor

Bürstenloser Motor 500 m<sup>3</sup>/h

### Filtrierung

Carbon.Zeo

### Technologie

Multi-air

## Abluftversion

### Einbau / Größe

Wand  
Modulsystem  
Haubenmodul 120 cm  
Regalmodule 60, 90 cm  
(max. 4 Regalmodule kombinierbar)  
Max. Belastung: 8 kg

### Steuerung

Touch-Bedienfeld  
3 Stufen + Boost Funktion

### Beleuchtung

Dynamic Led Licht  
(2700 - 5600 K)

### Eigenschaften

Profile aus schwarz satiniertem  
Aluminium oder vom Kunden  
anpassbar  
Haubenkörper schwarz  
Auszug aus Rauchglas  
Tablet-Halter inklusive

### Motor

Nach Wahl  
Verfügbare Motoren  
siehe Tabelle unten

**Energieeffizienzklasse**  
B (basierend auf Würfel Motor  
950 m<sup>3</sup>/h)

### Technologie

No-Drop

Erfahren Sie mehr über Shelf



EAN Code	Artikel Nummer	Beschreibung	Verkaufspreis (€)
8034122362793	102893	Shelf Wandhaube 120 cm Blende schwarz Umluft 500m <sup>3</sup> /h inkl. Umluftfilter	3.995,00
8034122365299	102955	Shelf Wandhaube 120 cm Blende schwarz Abluft/Extern *sep. Motor benötigt	2.795,00
8034122365091	102956	Shelf Wandhaube 120 cm ohne Frontblende Umluft 500m <sup>3</sup> /h inkl. Umluftfilter	3.795,00
8034122365305	102957	Shelf Wandhaube 120 cm ohne Frontblende Abluft/Extern *sep. Motor benötigt	2.595,00
8034122713595	102895	Wandregal 60 cm Blende schwarz	895,00
8034122713601	102894	Wandregal 90 cm Blende schwarz	995,00
8034122713649	102959	Wandregal 60 cm ohne Frontblende	725,00
8034122713656	102958	Wandregal 90 cm ohne Frontblende	795,00

\*Externer Motor muss separat bestellt werden

### Verfügbare Motoren bei Abluft/Extern

8034122709833	101432	Würfelmotor / ZKG 950 m <sup>3</sup> /h	597,00
8034122707433	101064	Außenwandgebläse 1000 m <sup>3</sup> /h	985,00

### Zubehör

8034122713663	102960	Schale für Regalboden 90 cm	195,00
8034122713670	102961	Schale für Regalboden 60 cm	175,00
8034122713533	102954	Ersatzfilter für Shelf Umluft Carbon.Zeo	285,00

Selektiver Vertrieb

## Shelf Umluftversion

Haubenmodul 120 cm

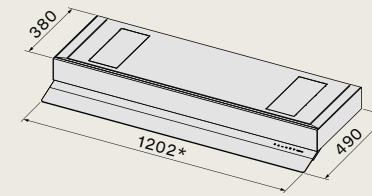

\*inkl. Seitenabschluss (1 mm + 1 mm)

Seitenansicht mit Aluminium Blende

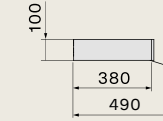

Seitenansicht ohne Frontblende (Custommade Version\*)

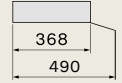

\*Min. Frontplattenstärke: 3 mm  
Max. Frontplattenstärke: 25 mm

## Shelf Abluftversion

Haubenmodul 120 cm

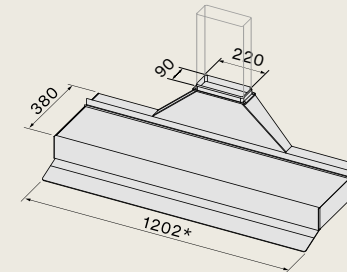

\*inkl. Seitenabschluss (1 mm + 1 mm)

Seitenansicht mit Aluminium Blende

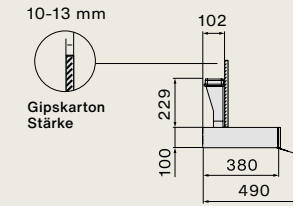

Seitenansicht ohne Frontblende (Custommade Version\*)

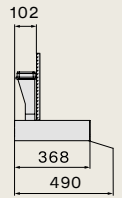

\*Min. Frontplattenstärke: 3 mm  
Max. Frontplattenstärke: 25 mm

## Regale

Modul 90 cm  
102894

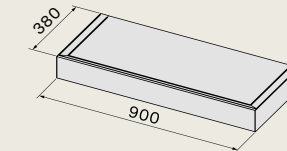

Modul 60 cm  
102895

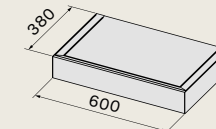

Planungsbeispiel  
102895 + 102893 + 102894

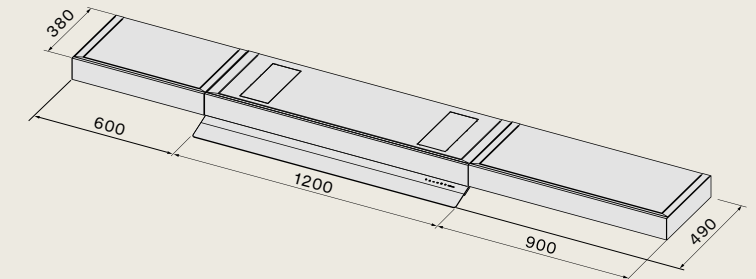

## Zubehör

● Schale für Regalboden 90 cm  
102960

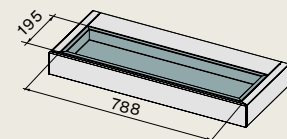

● Schale für Regalboden 60 cm  
102961

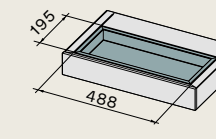

● Tablet-Halter (im Lieferumfang der Dunsthaube enthalten)

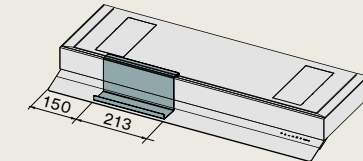

Schalentiefe 50 mm

# Monolith

design Falmecc Lab, Studio Ferriani

## Einbau / Größe

In der Arbeitsplatte  
Auf der Arbeitsplatte  
Modulsystem  
Dunstabzug 90 cm  
Ablagemodule 30, 60, 90 cm

## Eigenschaften

Mattschwarze Aluminium Struktur  
schwarz satiniertes Glas auf  
Vorder- und Rückseite  
Ambiente Licht

## Steuerung

Touch-Bedienfeld  
3 Stufen + Boost Funktion  
Fernbedienung (optional)  
Dialog System\*

\*Durch das neue Dialog System  
ist es möglich, die verschiedenen Funktionen  
der Dunstabzugshaube direkt vom  
Falmecc-Induktionskochfeld aus zu steuern.

## Beleuchtung

Strip Led (3000 K)

## Motor

Bürstenloser Motor 800 m³/h

## Filtrierung

Carbon.Zeo (optional)

## Energieeffizienzklasse

A+++

Erfahren Sie mehr über Monolith



## Monolith

Dunstabzug 90 cm

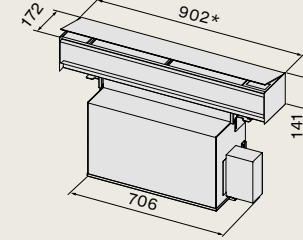

\*einschließlich Seitenabschluss  
(2mm + 2mm)

Ausschnitt

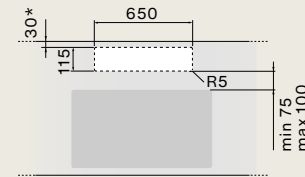

\*bei Wand Installation

## Installationsbeispiel

Wand Installation  
Seitenansicht mit Motor zur Front  
bei 75 cm Arbeitsplatten Tiefe

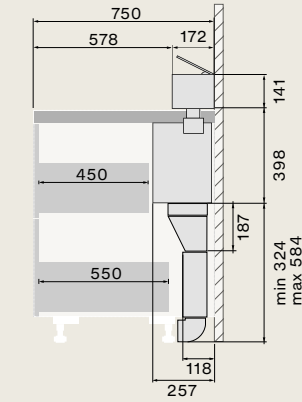

Draufsicht mit Motor zur Front

Insel Installation  
Seitenansicht mit Motor nach hinten

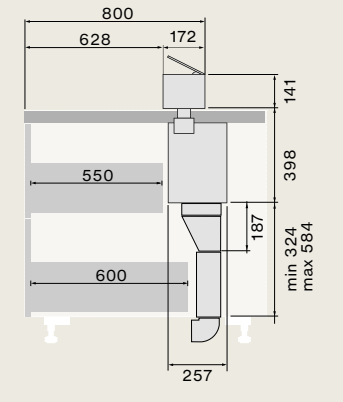

Draufsicht mit Motor nach hinten  
(Installation mit Motor in hinterer Position  
nur bei Insel Installation möglich)

EAN Code	Artikel Nummer	Beschreibung	Verkaufspreis (€)
8034122364698	102896	Monolith Dunstabzugsmodule 90cm	3.950,00
8034122713632	102898	Ablagemodule 90 cm	1.490,00
8034122713625	102899	Ablagemodule 60 cm	1.290,00
8034122713618	102900	Ablagemodule 30 cm	1.090,00
8034122713694	102942	Pflanzenmodule 30 cm	995,00
<b>Zubehör</b>			
8034122713434	102812	Umluftfilter Monolith Carbon.Zeo (optional)	249,00
8034122713540	102946	(Schneidebrett 293x128 mm / naturbelassenes Buchenholz	89,00
8034122713557	102901	Besteckfach (1 Abteil) 291x128x54 mm / naturbelassenes Buchenholz	99,00
8034122713564	102944	Besteckfach (2 Abteile) 291x128x54 mm / naturbelassenes Buchenholz	99,00
8034122713571	102902	Besteckfach (4 Abteile) 446x128x54 mm / naturbelassenes Buchenholz	119,00
8034122713588	102903	Messerfach 446x128x54 mm / naturbelassenes Buchenholz	169,00
8034122713519	102904	Steckdose/USB-Buchse	199,00
8034122713755	102947	Gewürzfach 291x128x54 mm / naturbelassenes Buchenholz	199,00
8034122713892	103076	Silence Kit	149,00
8034122708317	101074	Fernbedienung (optional)	175,00

Selektiver Vertrieb

## Ablagemodule

Ablagemodule 90 cm  
102898

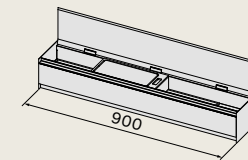

Ablagemodule 60 cm  
102899

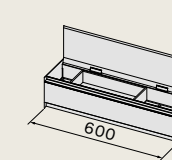

Ablagemodule 30 cm  
102900

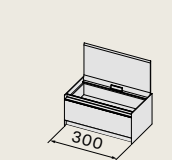

offenes  
Pflanzenmodule 30 cm  
102942

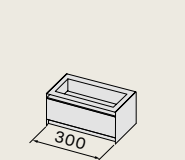

Planungsbeispiel  
Dunstabzug 90 cm + Ablagemodule 90 cm  
102896 + 102898

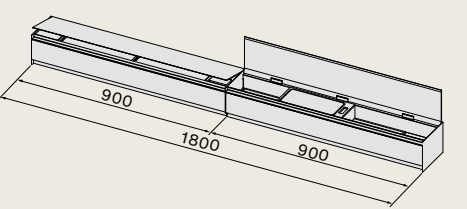

## Zubehör

Besteckfach (1 Abteil)  
102901

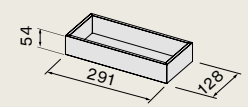

Besteckfach (2 Abteile)  
102944

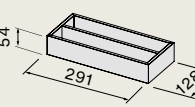

Besteckfach (4 Abteile)  
102902

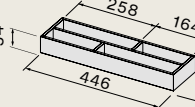

Steckdose/USB-Buchse  
102904

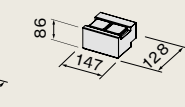

Planungsbeispiel  
(Zubehör auf zwei Ebenen stapelbar)

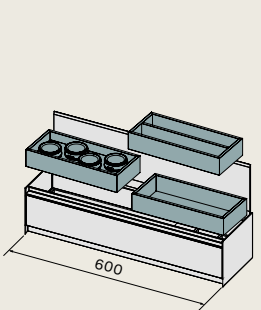

Silence Kit  
103076

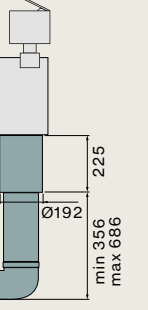

Messerfach  
102903

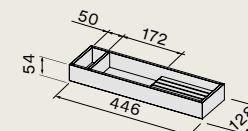

Schneidebrett  
102946

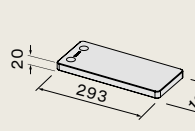

Gewürzfach  
102947

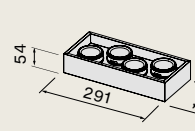



# Air Wall

design Falmecc Lab, Magnetolab

## Einbau / Größe

Wand  
120 cm (Absaugung mittig)  
150 cm (Absaugung rechts oder links)

## Eigenschaften

Weiß hinterleuchtetes Glaspaneel  
Rahmen Mattschwarz Aluminium  
Manuell öffnende Klappe

## Steuerung

Touch-Bedienfeld  
3 Stufen + Boost Funktion  
Fernbedienung (optional)  
Dialog System\*

\*Durch das neue Dialog System ist es möglich, die verschiedenen Funktionen der Dunstabzugshaube direkt vom Falmecc-Induktionskochfeld aus zu steuern.

## Beleuchtung

Diffuses Licht  
dimmbar (4000 K)

## Motor

Bürstenloser Motor 800 m<sup>3</sup>/h

## Filtrierung

Carbon.Zeo (optional)

## Energieeffizienzklasse

A+++

Erfahren Sie mehr über Air Wall



**Air Wall 120**  
Ausführung 120 cm  
Absaugung mittig

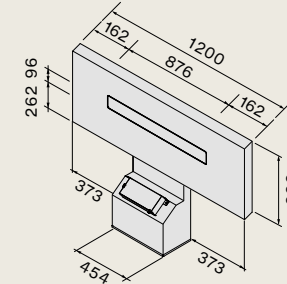

**Air Wall 150**  
Ausführung 150 cm  
Absaugung links

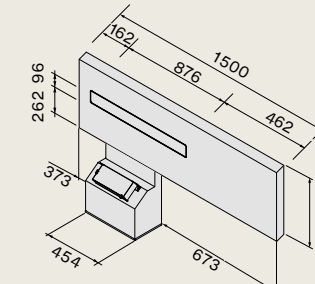

**Air Wall 150**  
Ausführung 150 cm  
Absaugung rechts

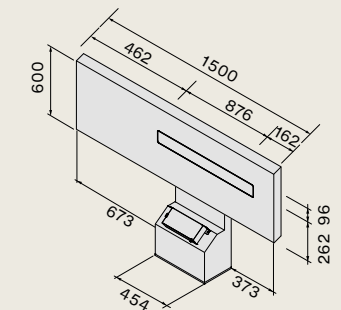

Ausschnitt und Position

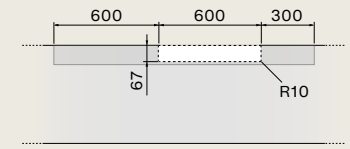
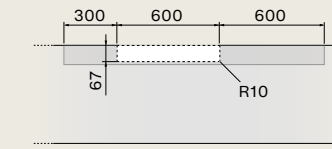
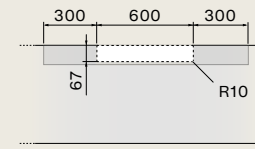

## Air Wall abluftversion

Installation bei 75 cm Arbeitsplatten Tiefe  
Seitenansicht

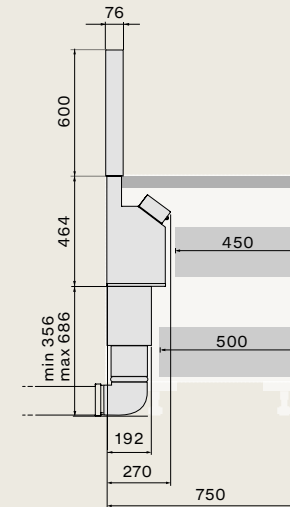

## Air Wall umluftversion

Installation bei 75 cm Arbeitsplatten Tiefe  
Seitenansicht

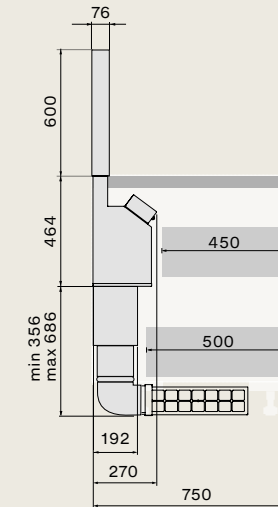

EAN Code	Artikel Nummer	Beschreibung	Verkaufspreis (€)
8034122713472/8034122365312	101972	Air Wall 120 cm Weiß Absaugung MITTIG	5.749,00
8034122713489/8034122365312	101973	Air Wall 150 cm Weiß Absaugung RECHTS	6.449,00
8034122713496/8034122365312	101974	Air Wall 150 cm Weiß Absaugung LINKS	6.449,00

Air Wall besteht aus einem Dunsthauben Modul und Glaspaneel.

## Zubehör

8034122713762	102948	Gewürzregal mit zwei Ablagen	495,00
8034122713779	102949	Regal mit Schöpfkellenhalter	445,00
8034122713786	102950	Regal mit Bücher- / Tablethalter	445,00
8034122713793	102951	Regal mit Gläserhalter	465,00
8034122708324	101362	Carbon Zeolith Filterbox (optional)	591,00
8034122708317	101074	Fernbedienung (optional)	175,00

**Zubehör**  
Gewürzregal mit zwei Ablagen  
102948

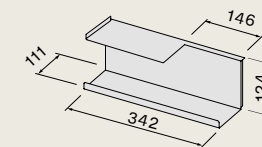

Regal mit Bücher- / Tablethalter  
102950

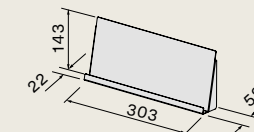

Regal mit Schöpfkellenhalter  
102949

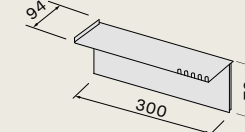

Regal mit Gläserhalter  
102951

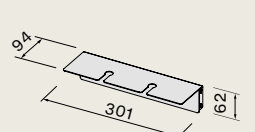

Selektiver Vertrieb

## Händlerpreisliste

unverbindliche VK-Preisempfehlung  
in Euro zzgl. gesetzlicher MwSt.

## Falmec Deutschland GmbH

Grabenäckerstrasse 3  
D - 91325 Adelsdorf  
T. +49 09195 - 922810  
F. +49 09195 - 9228181  
falmec@falmec.de  
falmec.de

## Falmec S.p.A

via dell'Artigianato, 42 z.i.  
31029 Vittorio Veneto  
Treviso — Italy  
info@falmec.com  
falmec.com

*Images*  
Nudesign

*Styling*  
Eye Studio/Beppe Mangia

*Graphic Design*  
Designwork

*Texts*  
Daniele Varelli

*Post-production photos  
and color separation*  
Luce Group

Printed in Italy  
©June 2023  
Europrint - Imoco Group



