

Modular Systems  
2023 — FR

# Elements

La cuisine, tel un espace en transformation, un laboratoire du goût et du projet au sein duquel l'air, élément fondamental de l'expérience Falmec, rencontre les nouvelles frontières du design, sous le signe de la multifonctionnalité et de la modularité.

**falmec**

# Sommaire

03 *Collection Elements*

04 Shelf

22 Monolith

38 Air Wall

48 Données techniques



## Collection Elements

*Design your world.*

L'espace de vie s'agrandit.

Les règles de la conception en cuisine sont réécrites pour laisser libre cours à la créativité. Des modules linéaires et à composer en fonction des approches et des habitudes de ses utilisateurs intègrent entièrement la fonction d'aspiration à l'intérieur de formes essentielles, pensées pour accueillir des accessoires, des éléments d'éclairage et des surfaces d'appui.

Elements révolutionne le concept d'aspiration et ouvre de nouveaux horizons dans la sphère conceptuelle, afin de créer des espaces innovants et des architectures novatrices en cuisine.



## Shelf

### *Étagère aspirante.*

Grâce à la technologie exclusive Multi-Air, Shelf loge un élément d'aspiration très fin dans une étagère d'une épaisseur de seulement 10 cm, équipée d'une ailette amovible afin d'augmenter la capacité d'aspiration des fumées. Cet élément servant de hotte peut être enrichi de modules complémentaires afin de créer un système d'ameublement mural polyvalent. La version aspirante est équipée d'un moteur déporté : une solution qui allie puissance et silence.



Le module aspirant de 120 cm peut être complété à droite ou à gauche par d'autres étagères d'une largeur de 60 cm ou 90 cm. Ces dernières peuvent être accessorisées en y insérant un bac en acier inoxydable, ce qui permet d'y placer des plantes, des vases ou tout autre objet de décoration. La structure est réalisée en acier peint en noir, avec profilé en aluminium satiné noir.





La zone inférieure accueille un bandeau LED avec éclairage dynamique, intégré sur toute la longueur de l'étagère, pour assurer une illumination parfaite du plan de travail. La version filtrante de Shelf est également équipée d'une aspiration sur tout le périmètre.







Entièrement intégrée et dissimulée dans le corps de l'étagère, le panneau de contrôle tactile qui permet de régler les fonctions de la hotte est aisément accessible en retirant l'ailette en verre fumé.





La version aspirante de Shelf est équipée d'un système exclusif No-Drop doté de filtres en technopolymère qui piègent la vapeur d'eau, et permettent ainsi d'éviter tout problème éventuel lié aux gouttes de vapeur condensée qui tomberaient sur les plaques de cuisson. La tuyauterie nécessaire à l'aspiration de l'air est dissimulée à l'intérieur d'une contre-cloison, ce qui permet à la hotte de conserver son design épuré et raffiné.



# Modularité

Le module hotte aspirante ou filtrante de 120 cm peut être accompagné de modules de type étagère d'une largeur de 90 cm ou 60 cm, aussi bien du côté droit que du côté gauche. Cela permet de composer un véritable système d'ameublement mural, équipé d'un éclairage à LED intégré qui, en plus de fournir une illumination fonctionnelle du plan de cuisine, crée une atmosphère suggestive.

Module Hotte  
120 cm

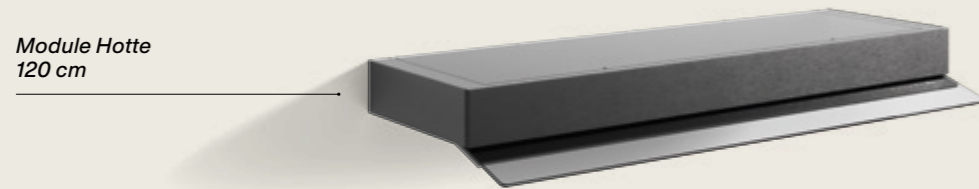

Module Étagère  
90 cm

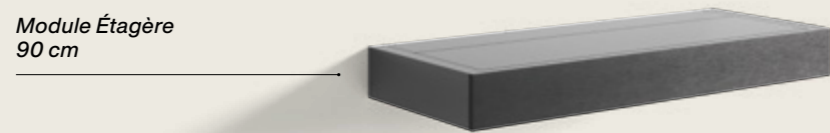

Module Étagère  
60 cm

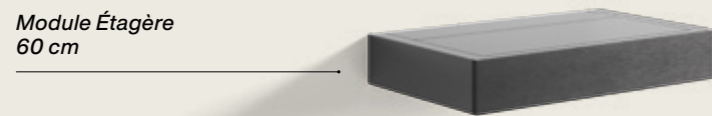

## EXEMPLES DE CONFIGURATION



# Personnalisation

Le panneau frontal peut être personnalisé en choisissant différents matériaux et finitions : de la beauté technologique de l'acier à la chaleur du bois, en passant par l'élégance du verre et l'aspect pratique du mélaminé dans un large éventail de couleurs, pour s'adapter à chaque préférence personnelle et à chaque style d'ameublement de cuisine.



## Shelf version aspirante

La version aspirante de Shelf est idéale pour les personnes qui souhaitent allier des performances maximales d'extraction de l'air à un caractère hautement silencieux. Cela est possible grâce à l'utilisation d'un moteur plus puissant qui peut être placé à distance, aussi bien à l'intérieur qu'à l'extérieur de la maison.

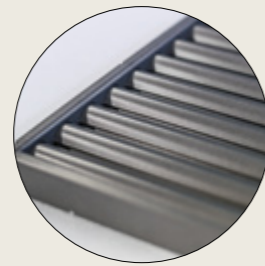
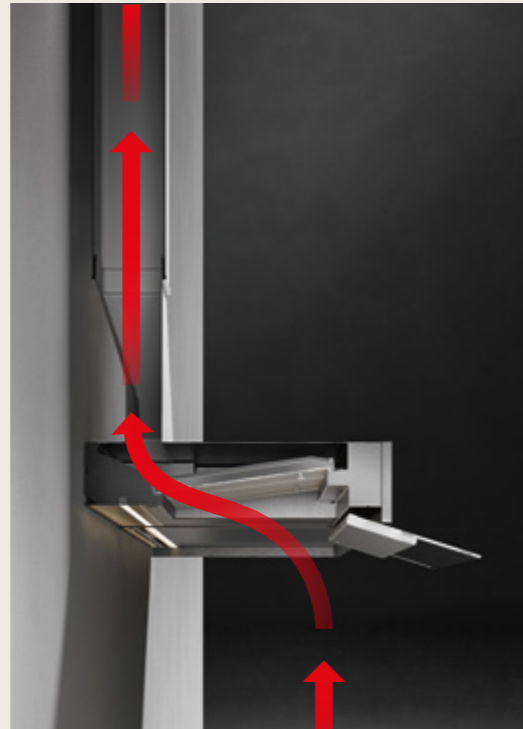

Détail du filtre à lames croisées.

*No-Drop System : technologie anti-condensation.*

*Le problème de l'écoulement des gouttes des liquides de condensation provenant des vapeurs de cuisson est un phénomène diffus, notamment au cours de l'utilisation des plaques de cuisson à induction. Falmec propose enfin une solution innovante en la matière. La technologie brevetée No-Drop System est composée d'une batterie de filtres à lames croisées, conçus pour condenser les vapeurs qui sont ensuite canalisées et recueillies dans un collecteur spécial.*

## Shelf version filtrante

La version filtrante de la hotte Shelf peut être aisément installée et est libre de toute contrainte structurelle. La qualité de l'air en cuisine est assurée par la technologie exclusive filtrante Carbon.Zeo qui utilise des minéraux naturels, tels que le charbon actif et la zéolite, pour retenir les odeurs de façon très efficace.

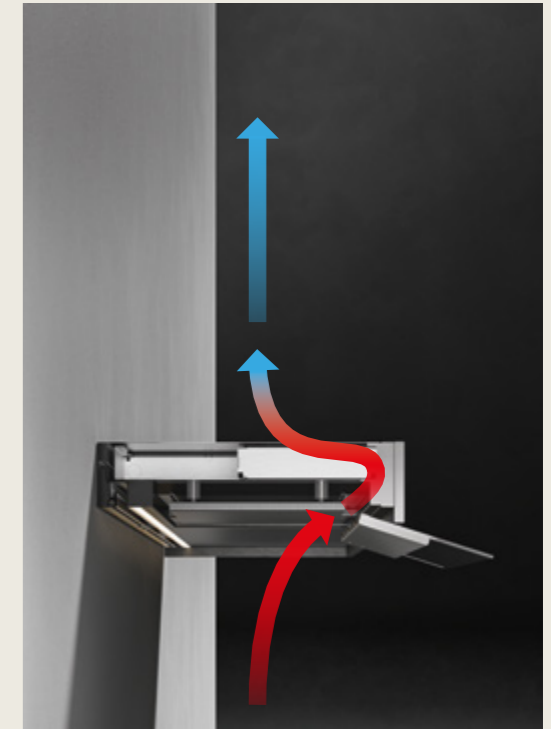

Filtre Carbon.Zeo

*Multi-Air et filtre Carbon.Zeo en option.*

*Multi-air distribue la puissance aspirante, habituellement concentrée sur un moteur, sur plusieurs moteurs de petites tailles, pour assurer la même efficacité d'aspiration dans un volume extrêmement réduit. Le système permet également d'appliquer la technologie exclusive Carbon.Zeo : un filtre combiné à base de charbon actif et de zéolite qui retient les vapeurs et les odeurs de cuisson.*

## Monolith

### *Multiplier les fonctionnalités.*

Reposant sur le plan de travail, Monolith est un élément au design d'une élégance rare, conçu pour répondre au moindre besoin en cuisine de la manière la plus raffinée qui soit. Il s'agit d'un rail pratique et équipé d'une fonction d'aspiration, qui peut également accueillir louches, épices, couteaux, planches à découper et tout autre ustensile ainsi que des prises électriques, pour vivre la cuisine comme un espace élégant et pratique. Le système est également équipé d'un éclairage d'ambiance, qui lui donne un effet suspendu séduisant et qui diffuse une ligne lumineuse agréable dans la cuisine.







L'extraction se fait par un volet qui laisse passer l'air à travers et donne accès à la commande tactile positionnée verticalement pour un contrôle plus agile de la fonctions d'extraction et d'éclairage. Monolith peut être en outre contrôlé directement depuis Falmec plaques à induction grâce au Fonction de système de dialogue.





Le système Monolith comprend un élément aspirant de 90 cm et différents modules de type contenants, de diverses largeurs, pouvant être placés à droite ou à gauche pour créer un aménagement fonctionnel et personnalisé. La structure en aluminium noir mat est complétée par un élément frontal en verre noir satiné.





# Modularité

Monolith est facile à installer dans toute situation : il suffit de créer un seul trou sur le plan de travail pour l'élément aspirant, tandis que les autres modules sont posés et fixés à l'aide d'un système à encastrement. En combinant des éléments de différentes dimensions, il est possible de créer des compositions variées qui conservent un aspect homogène, ce qui permet d'améliorer - outre la qualité de l'air - l'esthétique et la fonctionnalité de la cuisine.

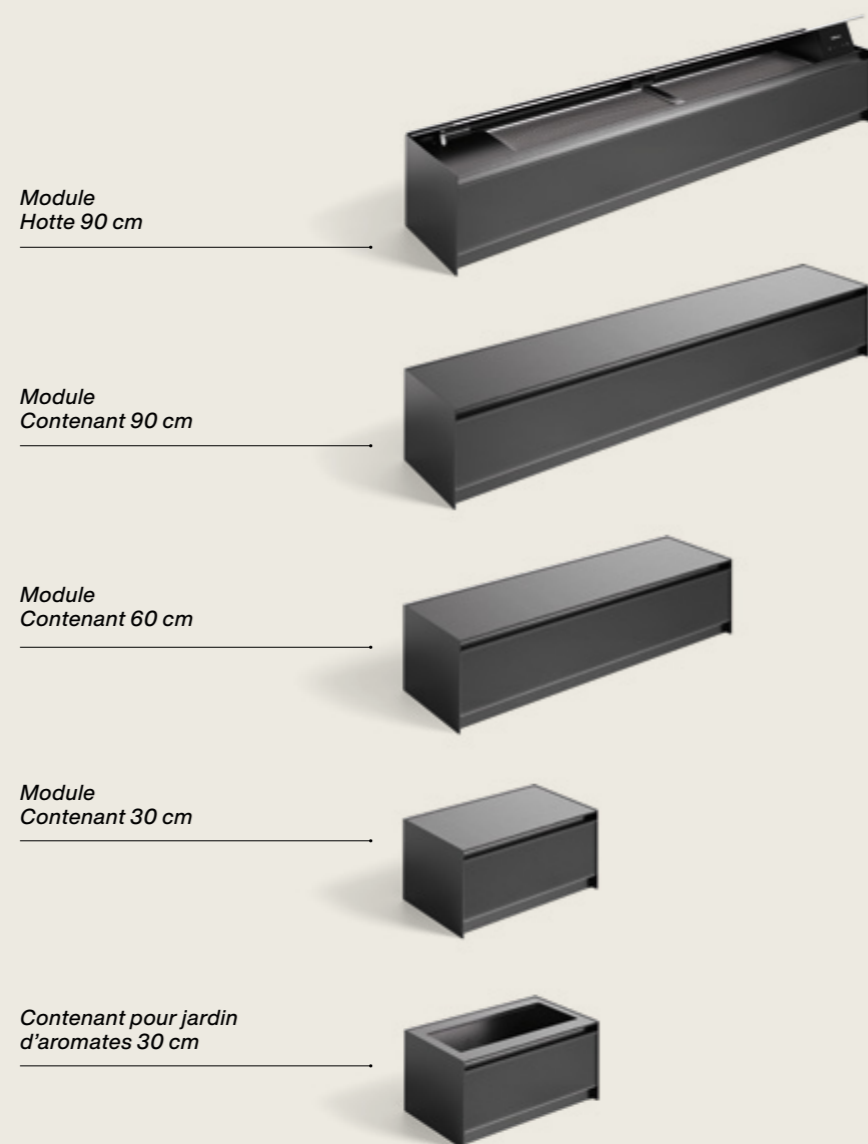



## Accessoires

Spécialement conçus pour Monolith, les compartiments en bois de hêtre naturel permettent d'aménager et de personnaliser la cuisine en harmonie avec toute exigence en accueillant couteaux, couverts, panier à épices, planche à découper et autres objets à garder à portée de main.

*Panier à épices  
L 291 x P 128 x H 54 mm  
bois de hêtre naturel*



*Plateau porte-couverts (1 compartiment)  
L 291 x P 128 x H 54 mm  
bois de hêtre naturel*



*Plateau porte-couverts (2 compartiments)  
L 291 x P 128 x H 54 mm  
bois de hêtre naturel*



*Porte-couteaux  
L 446 x P 128 x H 54 mm  
bois de hêtre naturel*



*Plateau porte-couverts (4 compartiments)  
L 446 x P 128 x H 54 mm  
bois de hêtre naturel*



*Planche à découper  
L 293 x P 128 x H 20 mm  
bois de hêtre naturel*



*Prises électriques / usb  
L 147 x P 128 x H 86 mm*

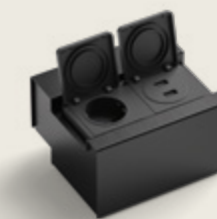

## Monolith version aspirante

En mode aspirant, Monolith expulse l'air à l'extérieur à travers une canalisation dissimulée à l'intérieur du meuble. Les performances sont assurées par le moteur Brushless, puissant et silencieux, ainsi que par l'optimisation du flux d'air. Le moteur, situé à l'intérieur du meuble, peut être installé à l'avant ou à l'arrière, pour optimiser l'espace disponible.

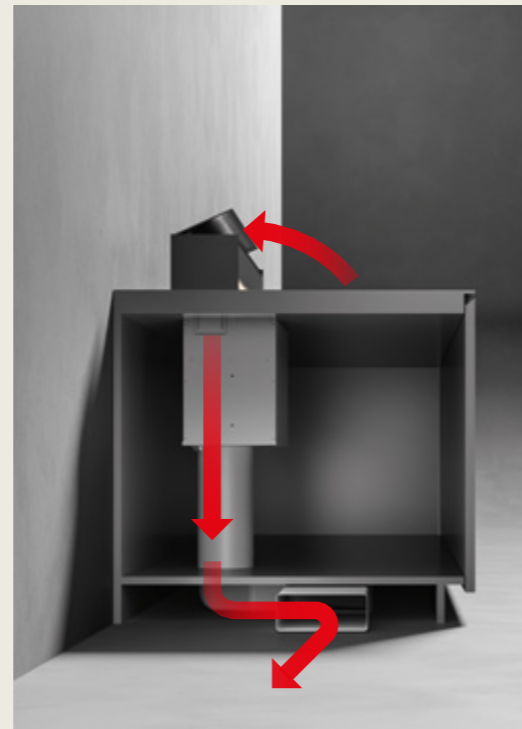

## Monolith version filtrante

En mode filtrant, Monolith est composé d'une batterie de filtres, en option, qui peuvent être retirés par le haut pour un entretien aisé. La technologie Carbon.Zeo permet d'assurer une filtration extrêmement efficace, grâce à l'action combinée du charbon actif sous forme de cristaux de graphite, qui retient les odeurs, et de la zéolite, qui réduit l'humidité.

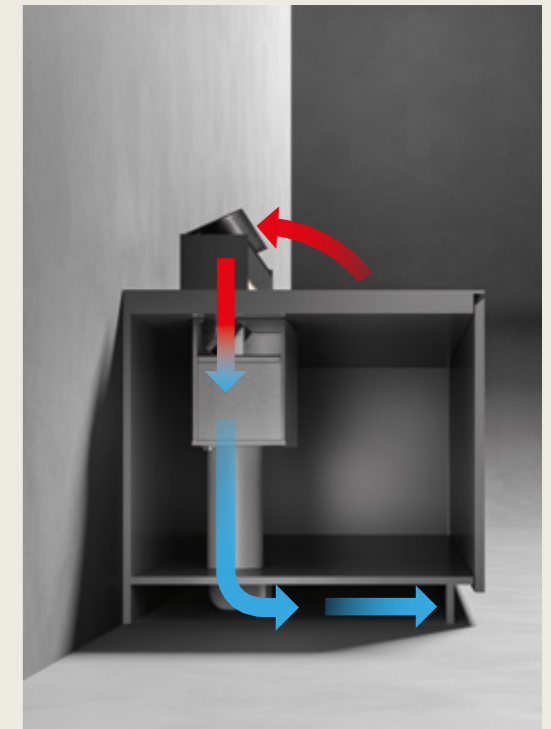



## Air Wall

### *Intégration verticale.*

Air Wall intègre la technologie aspirante dans un panneau vertical en verre trempé blanc rétroéclairé, ce qui permet de transformer le dossier de la cuisine en une surface multifonction qui aspire tout en créant un agréable éclairage d'ambiance. Air Wall est également équipé d'un système magnétique qui permet d'enrichir le système en y incorporant d'autres accessoires pouvant être placés sur la surface en toute liberté.



L'aspiration se fait au travers d'un volet à ouverture manuelle, qui permet de faire passer l'air et d'accéder au panneau tactile pour pouvoir contrôler le moteur Brushless de 800 m<sup>3</sup>/h. Air Wall est proposé dans la version 150 cm avec aspiration décentrée à droite ou à gauche, ou 120 cm avec aspiration centrale, pour satisfaire toute exigence de conception et d'utilisation.







## Accessoires

Grâce à son système magnétique spécial, le panneau vertical d'Air Wall peut être équipé d'étagères, de porte-ustensiles et de porte-objets, également en variant leur disposition et leur type en fonction des exigences et des inspirations du moment.

*Accessoire panier à épices double étage  
L 342 x P 111 x H 124 mm  
Poids maximal supporté : 4500 g*



*Accessoire tablette avec porte-louches  
L 300 x P 94 x H 70 mm  
Poids maximal supporté : 2500 g*



*Accessoire tablette pour livres / tablette  
L 303 x P 59 x H 143 mm  
Poids maximal supporté : 3000 g*



*Accessoire tablette avec support verres à pied  
L 301 x P 94 x H 62 mm  
Poids maximal supporté : 4500 g*





## Air Wall version aspirante

En mode aspirant, Air Wall expulse l'air à travers une canalisation dissimulée à l'intérieur du meuble. Puissant et silencieux, le moteur Brushless de 800 m<sup>3</sup>/h assure des performances optimales avec un encombrement minimal et dans le plus grand silence : car le confort acoustique contribue également à la qualité de vie en cuisine.

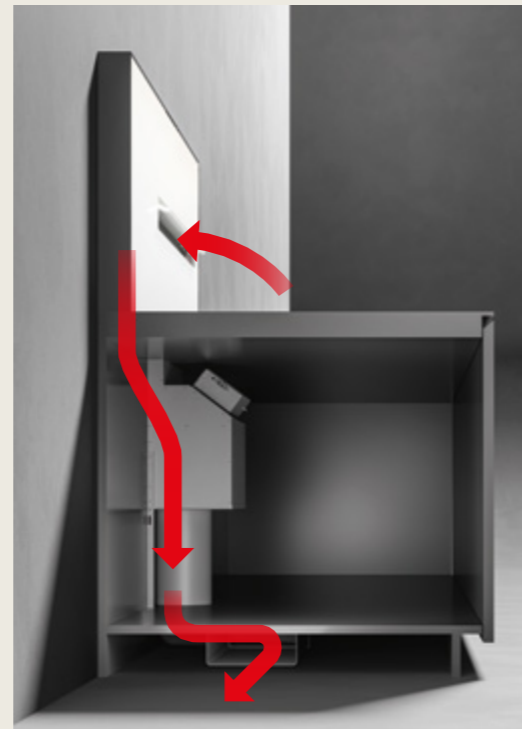

## Air Wall version filtrante

Facile à installer et adapté à tout type de plan de cuisson, Air Wall, en mode filtrant, peut être équipé du filtre combiné exclusif Carbon. Zeo sous la base. Les excellentes performances sont assurées par le puissant moteur dont il est équipé.

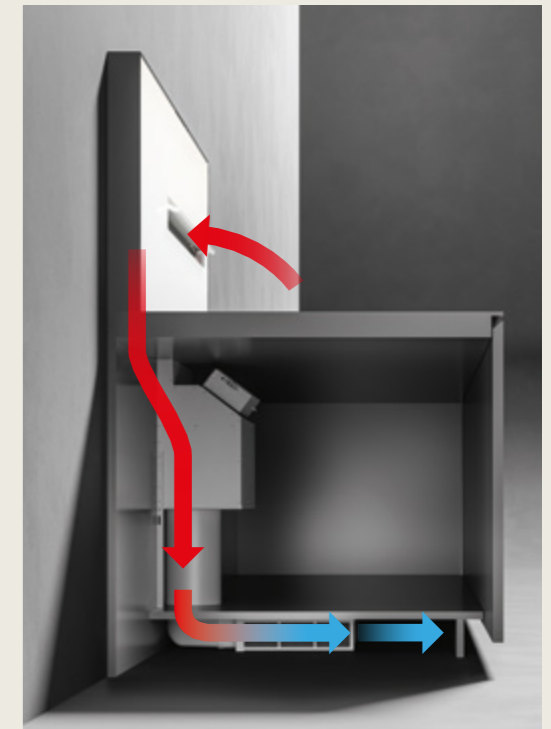

# Données techniques

# Shelf

design Falmecc Lab

## Version à recyclage

### Installation / Dimensions

Murale  
Système modulaire sectionnel  
Module de hotte 120 cm  
Modules d'étagères 60, 90 cm  
(modules d'étagères combinables: max. 4)  
Max. capacité: 8 kg

### Caractéristiques

Aluminium mat noir satiné profils ; verre fumé, noir mat corps de hotte en acier peint ou personnalisable par le client ; Fumé trempé extensible visière en verre; support de tablette inclus

### Technologie

Multi-air

### Contrôle

Commandes sensibles  
3 vitesses + Booster

### Éclairage

Dynamic Led Light  
(2700 - 5600 K)

### Moteur

Moteur sans broches 500 m<sup>3</sup>/h

### Filtration

Carbon.Zeo

## Version à évacuation

### Installation / Dimensions

Murale  
Système modulaire sectionnel  
Module de hotte 120 cm  
Modules d'étagères 60, 90 cm  
(modules d'étagères combinables: max. 4)  
Max. capacité: 8 kg

### Caractéristiques

Aluminium mat noir satiné profils ; verre fumé, noir mat corps de hotte en acier peint ou personnalisable par le client ; Fumé trempé extensible visière en verre; support de tablette inclus

### Technologie

No-Drop

### Contrôle

Commandes sensibles  
3 vitesses + Booster

### Éclairage

Dynamic Led Light  
(2700 - 5600 K)

### Moteur

Correspondre  
Pour les moteurs disponibles voir le tableau ci-dessous

### Energy Class

B (basé sur moteur 950 m<sup>3</sup>/h)

En savoir plus sur Shelf



Code EAN	Code	Description
8034122362793	SHELF120R	Module de hotte Shelf 120 cm (à recyclage), partie frontale en aluminium noir satiné
8034122365299	SHELF120A	Module de hotte* Shelf 120 cm (à évacuation), partie frontale en aluminium noir satiné
8034122365091	SHELF120RC	Module de hotte Shelf 120 cm (à recyclage), partie frontale personnalisable
8034122365305	SHELF120AC	Module de hotte* Shelf 120 cm (à évacuation), partie frontale personnalisable
8034122713595	KACL.451#NF	Module d'étagère 60 cm noir, partie frontale en aluminium noir satiné
8034122713601	KACL.452#NF	Module d'étagère 90 cm noir, partie frontale en aluminium noir satiné
8034122713649	KACL.456#NF	Module d'étagère 60 cm noir, partie frontale personnalisable
8034122713656	KACL.457#NF	Module d'étagère 90 cm noir, partie frontale personnalisable

\* Moteur à commander séparément

### Moteurs disponibles

8034122709833	KACL.798#41F	Moteur 950 m <sup>3</sup> /h
8034122710211	KACL.770#41F	Moteur sans broches 1100 m <sup>3</sup> /h
8034122707433	KACL.786#41F	Moteur déporté extérieur 1000 m <sup>3</sup> /h

### Accessoires

8034122713663	KACL.458#3F	Bac à plantes pour étagère 90 cm acier
8034122713670	KACL.459#3F	Bac à plantes pour étagère 60 cm acier
8034122713984	KACL.968	Filtre Carbon.Zeo réactivable (filtre simple)

## Shelf version à recyclage

Module de hotte 120 cm

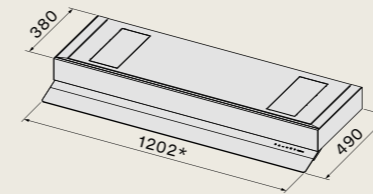

\* Mesures y compris les remplissages latéraux (1 mm + 1 mm)

Vue latérale avec panneau avant en aluminium

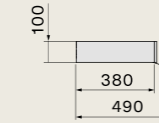

Vue de côté sans panneau avant (version personnalisable)

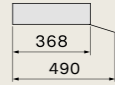

\*Min. épaisseur du panneau frontal : 3 mm  
Max. épaisseur du panneau frontal : 25 mm

## Shelf version à évacuation

Module de hotte 120 cm

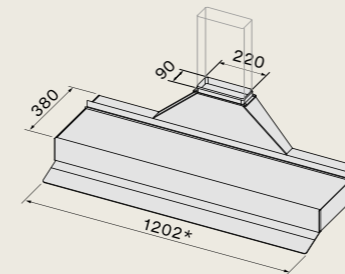

\* Mesures y compris les remplissages latéraux (1 mm + 1 mm)

Vue latérale avec panneau avant en aluminium

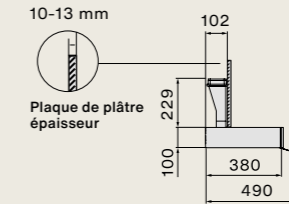

Vue de côté sans panneau avant (version personnalisable)

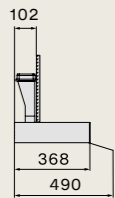

\*Min. épaisseur du panneau frontal : 3 mm  
Max. épaisseur du panneau frontal : 25 mm

## Étagères

Module 90 cm  
KACL.452#NF

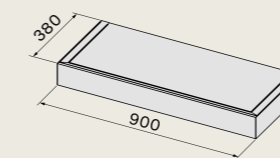

Module 60 cm  
KACL.451#NF

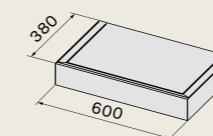

Exemple de configuration  
KACL.451#NF + SHELF120R + KACL.452#NF

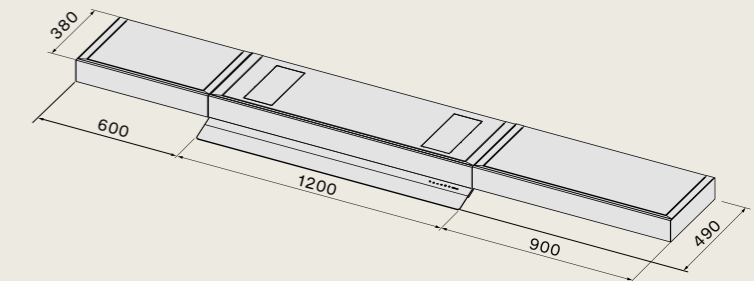

## Accessoires

● Bac à plantes pour étagère 90 cm  
KACL.458#3F

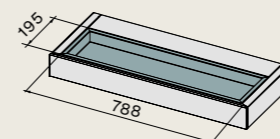

● Bac à plantes pour étagère 60 cm  
KACL.459#3F

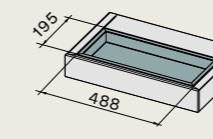

● Support tablette (inclus dans le module hotte)

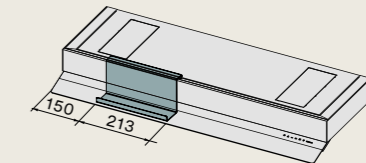

Profondeur du bac à plantes 50 mm

# Monolith

design Falmecc Lab, Studio Ferriani

## Installation / Dimensions

Plan de travail  
Système modulaire sectionnel  
Module de hotte 90 cm  
Modules conteneur 30, 60, 90 cm

## Caractéristiques

Cadre en aluminium noir mat,  
avant et panneaux arrière en verre  
satiné noir

## Contrôle

Commandes sensibles  
3 vitesses + Booster  
Télécommande (optionnel)  
Dialogue system\*

\*Connectivité : hotte et plaque à induction.  
Grâce au nouveau système de dialogue,  
il est possible pour piloter directement les  
différentes fonctions de la hotte de la plaque  
à induction Falmecc.

## Éclairage

Éclairage d'ambiance (3000 K)

## Motor

Moteur sans broches 800 m³/h

## Filtration

Carbon.Zeo (optionnel)

## Classe énergétique

A+++

En savoir plus sur Monolith



## Monolith

Module de hotte 90 cm

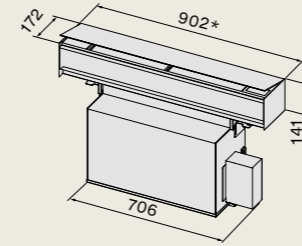

\* Mesures incluant les remplissages latéraux  
(2 mm + 2 mm)

\* Taille de découpe

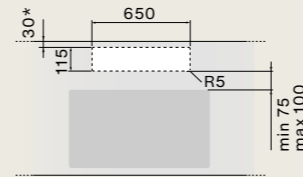

\* Pour installation murale

## Exemple d'installation

Installation murale  
vue de côté avec moteur monté à l'avant  
pose sur plateau profondeur 75 cm

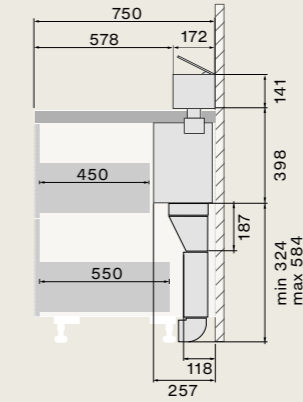

Vue de dessus avec moteur monté à l'avant

Installation en îlot  
vue de côté avec moteur monté à l'arrière

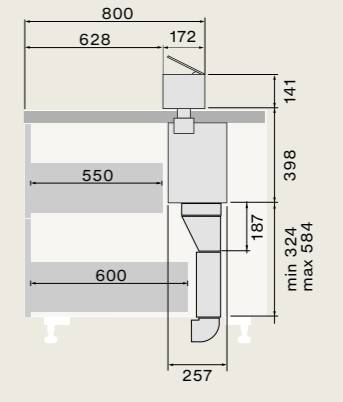

Vue de dessus avec moteur monté à l'arrière  
(installation avec moteur en position arrière  
n'est possible que sur la version Isola)

Code EAN	Code	Description
8034122364698	MONO90	Module de hotte
8034122713632	KACL.455#NF	Module conteneur 90 cm
8034122713625	KACL.454#NF	Module conteneur 60 cm
8034122713618	KACL.453#NF	Module conteneur 30 cm
8034122713694	KACL.1018#NF	Module bassin végétal ouvert 30 cm

## Accessoires

8034122713434	KACL.1006	Filtre Carbon.Zeo (optionnel)
8034122713540	KACL.1010	Planche à découper 293x128 mm / bois de hêtre naturel
8034122713557	KACL.1011	Plateau porte-couverts (1 compartiment) 291x128x54 mm / bois de hêtre naturel
8034122713564	KACL.1012	Plateau porte-couverts (2 compartiment) 291x128x54 mm / bois de hêtre naturel
8034122713571	KACL.1013	Plateau porte-couverts (4 compartiment) 446x128x54 mm / bois de hêtre naturel
8034122713588	KACL.1014	Porte-couteaux 446x128x54 mm / bois de hêtre naturel
8034122713519	KACL.1015#H4F	Prises électriques / USB
8034122713755	KACL.1021	Panier à épices 291x128x54 mm / bois de hêtre naturel
8034122713892	KACL.1026	Kit silencieux
8034122708317	105080053	Télécommande (optionnel)

## Modules conteneur

Module conteneur 90 cm  
KACL.455#NF

Module conteneur 60 cm  
KACL.454#NF

Module conteneur 30 cm  
KACL.453#NF

Bassin végétal ouvert  
module 30cm  
KACL.1018#NF

Exemple de configuration des modules accessoires  
Module de hotte 90 cm + module conteneur 90 cm  
MONO90 + KACL.455#NF

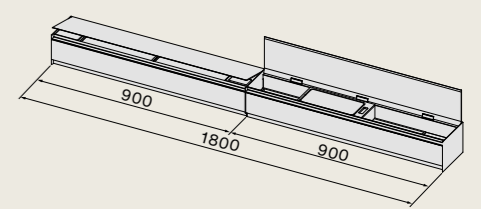
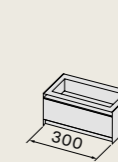
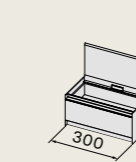
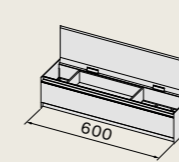
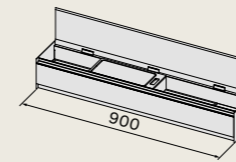

## Accessori

Plateau porte-couverts  
KACL.1011

Plateau porte-couverts  
KACL.1012

Plateau porte-couverts  
KACL.1013

Prises électriques / usb  
KACL.1015#H4F

Configuration exemple  
(accessoires empilables sur deux niveaux)

Kit silencieux  
KACL.1026

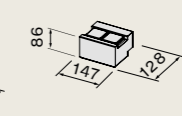
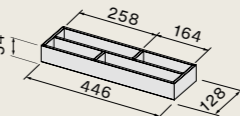
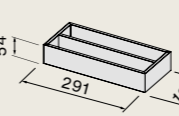
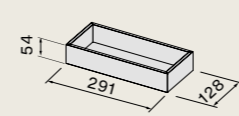

Porte-couteaux  
KACL.1014

Planche à découper  
KACL.1010

Panier à épices  
KACL.1021

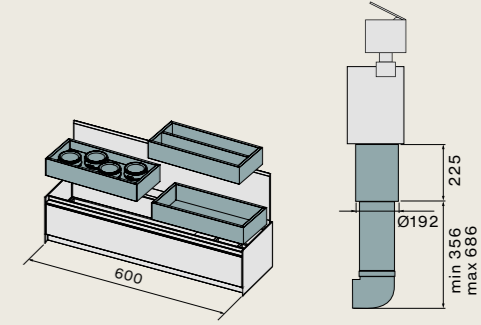
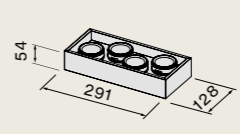
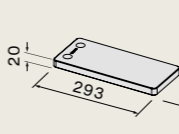
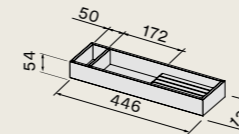

# Air Wall

design Falmecc Lab, Magnetolab

## Installation / Dimensions

Murale  
120 cm (aspiration centrale)  
150 cm (aspiration à gauche  
ou à droite)

## Caractéristiques

Panneau de verre blanc  
rétro-éclairé, peint en blanc,  
profilés en aluminium noir mat  
Rabat à ouverture manuelle

## Contrôle

Commandes sensibles  
3 vitesses + Booster  
Télécommande (optionnel)  
Dialogue system\*

\*Connectivité : hotte et plaque à induction.  
Grâce au nouveau système de dialogue,  
il est possible pour piloter directement les  
différentes fonctions de la hotte de la plaque  
à induction Falmecc.

## Éclairage

Éclairage diffus,  
dimmable (4000 K)

## Motor

Moteur sans broches 800 m<sup>3</sup>/h

## Filtration

Carbon.Zeo (optionnel)

## Classe énergétique

A+++

En savoir plus sur Air Wall



## Air Wall 120

Panneau de modules 120 cm  
aspiration centrale

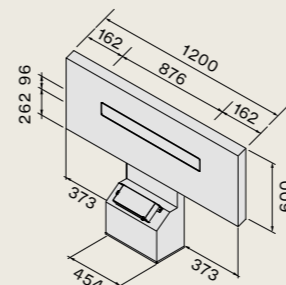

## Air Wall 150

Panneau de modules 150 cm  
aspiration à gauche

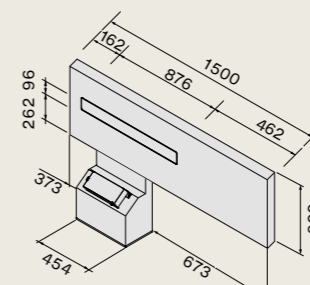

## Air Wall 150

Panneau de modules 150 cm  
aspiration à droite

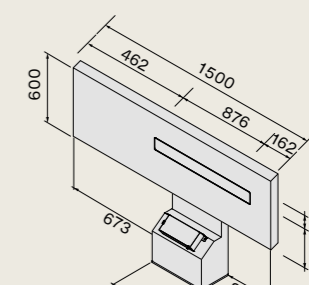

Découpe de taille et de position

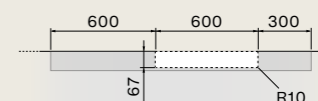
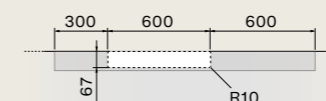
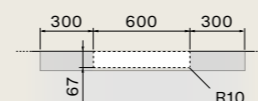

## Air Wall version à évacuation

Pose sur plateau profondeur 75 cm  
Vue latérale

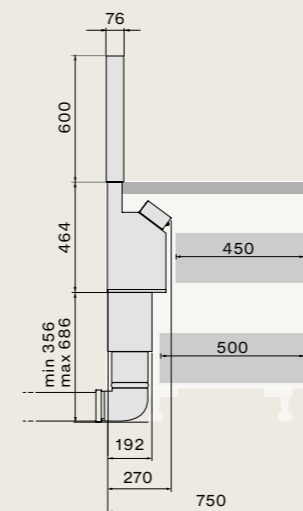

## Air Wall version à recyclage

Pose sur plateau profondeur 75 cm  
Vue latérale

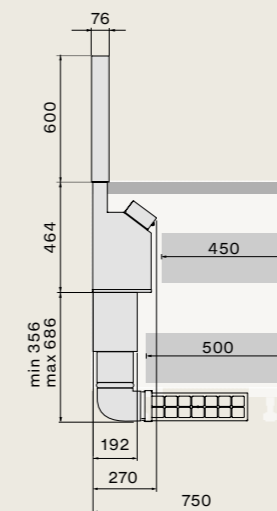

Code EAN	Code	Description
8034122365312	AIR90BA	Corps de la hotte*
8034122713472	AIR120M	Panneau de modules 120 cm aspiration centrale
8034122713489	AIR150R	Panneau de modules 150 cm aspiration à droite
8034122713496	AIR150L	Panneau de modules 150 cm aspiration à gauche

\*Le système est toujours constitué  
du corps de hotte + panneau de module,  
à commander séparément.

## Accessoires

8034122713762	KACL.1022#HF	Accessoire panier à épices double étage
8034122713779	KACL.1023#HF	Accessoire tablette avec porte-louches
8034122713786	KACL.1024#HF	Accessoire tablette pour livres / tablette
8034122713793	KACL.1025#HF	Accessoire tablette avec support verres à pied
8034122708324	KACL.930	Filtre Carbon.Zeo (optionnel)
8034122711843	KACL.951	Filtre à charbon alvéolaire h 60 (optionnel)
8034122712017	KACL.955	Grille d'évacuation h 60
8034122708317	105080053	Télécommande (optionnel)

## Accessoires

Accessoire panier à épices double étage  
KACL.1022#HF

Accessoire tablette pour livres / tablette  
KACL.1024#HF

Accessoire tablette avec porte-louches  
KACL.1023#HF

Accessoire tablette avec support verres à pied  
KACL.1025#HF

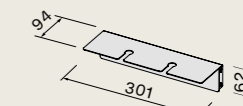
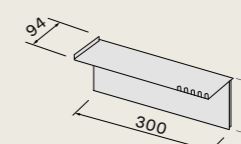
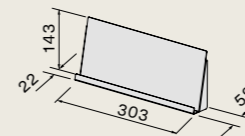
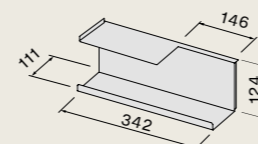

Falmec Benelux

Vennestraat 24  
2161 LE Lisse - les Pays-Bas  
+31(0)252 74 50 99  
info@falmec.nl - info@falmec.be  
www.falmec.nl - www.falmec.be

Falmec S.p.A

via dell'Artigianato, 42 z.i.  
31029 Vittorio Veneto  
Treviso — Italy  
info@Falmec.com  
www.Falmec.com

*Images*  
Nudesign

*Styling*  
Eye Studio/Beppe Mangia

*Graphic Design*  
Designwork

*Texts*  
Daniele Varelli

*Post-production photos  
and color separation*  
Luce Group

Printed in Italy  
©June 2023  
Europrint - Imoco Group

