

Elements

**Кухня — это пространство
для трансформации,
лаборатория вкуса и место
для творчества, в котором
воздух встречается с
новыми дизайнерскими
решениями компании
Falmeс, сочетающими в себе
многофункциональность и
модульность.**

Оглавление

03 Коллекция Elements

04 Shelf

22 Monolith

38 Air Wall

48 Технические
характеристики



Коллекция Elements

Design your world.

Жизненное пространство часто требует расширения.

Правила, действующие в сфере дизайна кухонь, постоянно меняются, давая волю творчеству. Прямолинейные модули, объединяемые в наборы и благоустраивающие наше жизненное пространство в зависимости от наших взглядов и привычек, со встроенными вытяжками и дополнительными элементами для освещения рабочих поверхностей и размещения разнообразной утвари. Коллекция Elements полностью меняет традиционную концепцию вытяжек, открывая дорогу свежим идеям и новым дизайнерским решениям.



Shelf

Полка с вытяжкой.

Благодаря эксклюзивной технологии Multi-Air, вытяжки Shelf, оснащённые внутри заслонкой для регулирования тяги, выглядят как полки толщиной всего 10 см. Они могут дополняться другими модулями с настенным креплением для создания универсальных дизайнерских решений в области мебелировки. Вытяжки оснащаются внешним двигателем. Такое решение позволяет добиться бесшумности, не жертвуя при этом мощностью.



Вытяжка шириной 120 см может соединяться с обеих сторон с полками шириной 60 или 90 см. Последние могут комплектоваться лотками из нержавеющей стали для размещения растений, посуды и других декоративных элементов. Вытяжки изготавливаются из окрашенной в чёрный цвет стали и комплектуются чёрным сатинованным алюминиевым профилем.





В нижней части по всей длине располагается светодиодная лента с регулятором для освещения рабочей поверхности. Фильтры Shelf дополнительно втягивают воздух по периметру.







Полностью встроенная
и незаметная сенсорная панель
управления открывается
при выдвигании козырька
из матового стекла.



Вытяжки Shelf оснащаются системой No-Drop с полимерными фильтрами, улавливающими водяной пар и предотвращающими падение конденсата на варочную панель. Воздуховод для отвода воздуха скрывается фальшстеной, сохраняя изысканность дизайна.



Модульность

Фильтры шириной 120 см могут комбинироваться с обеих сторон с полками шириной 60 и 90 см. Благодаря встроенной светодиодной подсветке это позволяет создавать конструкции, не только освещающие рабочую поверхность, но и создающие просто приятную атмосферу в помещении.

Вытяжка
120 см

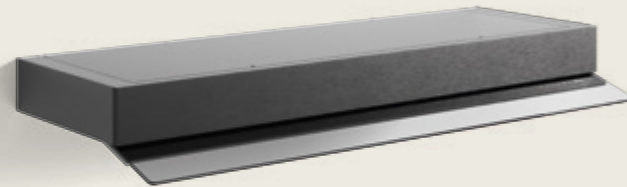

Полка
90 см



Полка
60 см



ПРИМЕРЫ КОНФИГУРАЦИЙ



Персонализация

Для адаптации к любым индивидуальным потребностям и дизайнерским решениям лицевая панель может выполняться по индивидуальным заказам из различных материалов и в разных цветах и видах отделки: от технологичной изысканности стали до теплоты дерева, холодности стекла и практичности меламин.



Вытяжка Shelf

Вытяжка Shelf идеально сочетает в себе максимальную производительность и бесшумность. Это достигается благодаря использованию мощного двигателя, который устанавливается отдельно, внутри или снаружи помещения.

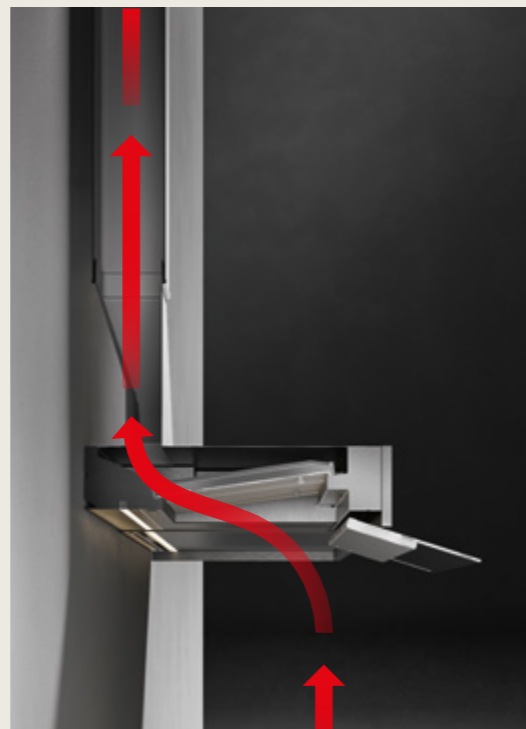

Фильтр

Фильтр не требует дополнительных элементов и отличается простотой установки. Качество воздуха в кухне обеспечивается эксклюзивной фильтровальной технологией Carbon.Zeo с использованием натуральных материалов, таких как цеолит и активированный уголь, для максимально эффективного устранения запахов.

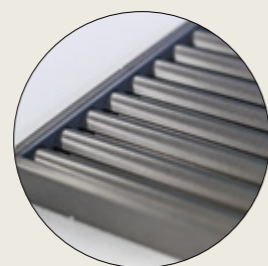
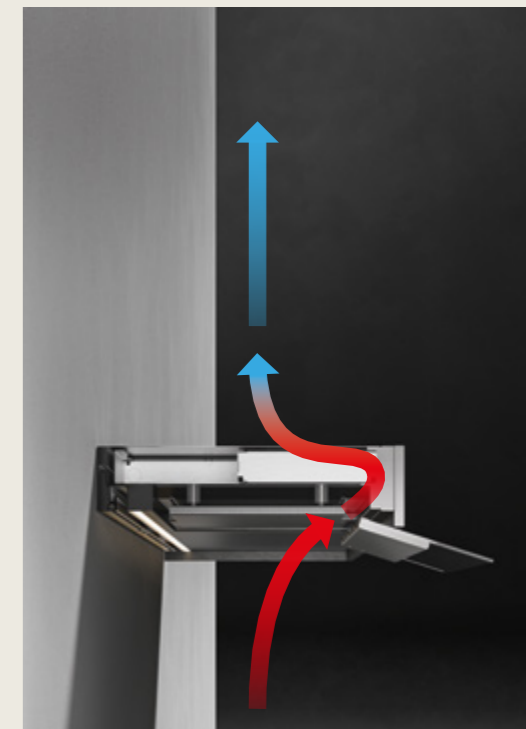

Фильтр с перекрёстными ламелями.

Система No-Drop: предотвращение каплепадения.

Проблема конденсации паров и каплепадения при варке, особенно ярко проявляющаяся при использовании индукционных плит, наконец получила инновационное решение от компании Falmec. Запатентованная технология No-Drop представляет собой группу фильтров с перекрёстно расположенными ламелями, на которых происходит конденсация пара и последующее стекание влаги в соответствующую ёмкость.



Фильтр Carbon.Zeo

Multi-Air – это дополнительный фильтр Carbon.Zeo.

Multi-air разбивает область мощного всасывания, обычно находящуюся вблизи двигателя, на несколько зон меньшего размера для обеспечения эффективного втягивания воздуха при сохранении небольших размеров. Система также позволяет использовать эксклюзивную технологию Carbon.Zeo: комбинированный фильтр на основе активированного угля и цеолита, улавливающий пары и запахи, выделяющиеся при готовке.

Monolith

Увеличение функциональности.
Устанавливаемая на рабочий стол система Monolith является превосходным дизайнерским решением. Она украшает интерьер и увеличивают его функциональность. Декоративный короб с функцией вытяжки, внутри и снаружи которого можно разместить кухонную утварь, специи, ножи, разделочные доски и т. п., допускает даже установку электрических розеток для еще более изысканного стиля и практичности. Кроме того, он оснащён подсветкой, излучающей приятный свет по всей длине.







Аспирация воздуха осуществляется через заслонку, которая пропускает воздух и дает доступ к сенсорному блоку, расположенному вертикально для более удобного управления функциями вытяжки и освещения. Monolith может управляться напрямую с варочных плит Falmec благодаря сенсорному блоку управления, расположенного на поверхности индукции.





Система Monolith включает фильтрующий элемент длиной 90 см и другие модули разной ширины, располагаемые слева или справа для максимальной адаптации рабочего пространства к любым потребностям. Конструкция из тёмного матового алюминия дополняется спереди чёрным сатинированным стеклом.



Модульность

Систему Monolith можно легко встроить в кухни практически любого дизайна: достаточно одного отверстия в столешнице для вытяжного модуля. Другие элементы крепятся к нему специальными фиксаторами. Соединение элементов разной длины позволяет решать самые разные задачи, расширяя функциональность и улучшая эстетичность кухни. При этом внешний вид системы Monolith будет неизменным.

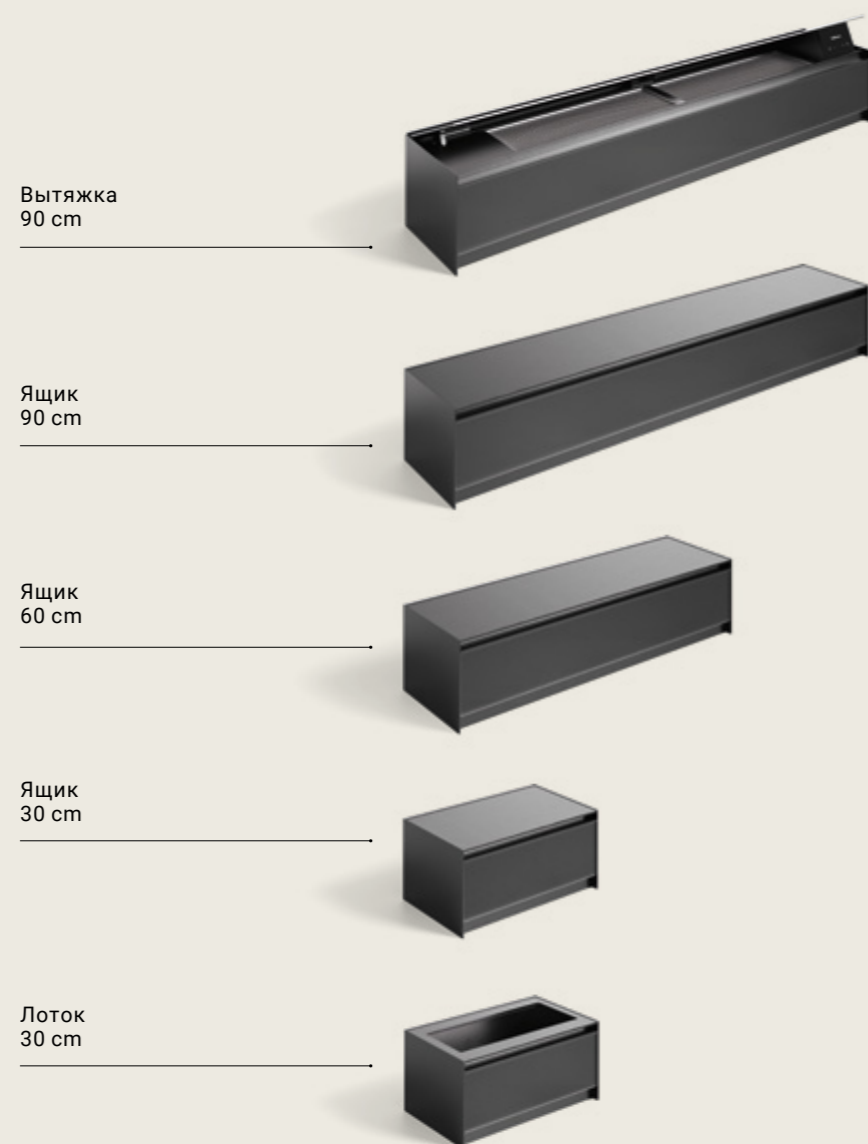

ПРИМЕРЫ КОНФИГУРАЦИЙ





Принадлежности

Созданные специально для системы Monolith элементы из натурального бука позволяют гармонично адаптировать кухню к индивидуальным предпочтениям, предлагая достаточно места для размещения столовых приборов, ножей, специй, кухонных досок и других предметов, которые должны быть всегда под рукой.

Ящик для специй
291 × 128 × 54 мм (Д × Г × В)
Натуральный бук



Лоток для столовых приборов (1 отделение)
291 × 128 × 54 мм (Д × Г × В)
Натуральный бук



Лоток для столовых приборов (2 отделения)
291 × 128 × 54 мм (Д × Г × В)
Натуральный бук



Ящик для ножей
446 × 128 × 54 мм (Д × Г × В)
Натуральный бук



Лоток для столовых приборов (4 отделения)
446 × 128 × 54 мм (Д × Г × В)
Натуральный бук



Разделочная доска
293 × 128 × 20 мм (Д × Г × В)
Натуральный бук



Розетки / Порты USB
147 × 128 × 86 мм (Д × Г × В)

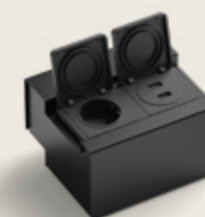

Вытяжка Monolith

Вытяжки Monolith отводят воздух наружу через воздуховод, спрятанный в шкафу или за фальшстеной. Высокая производительность обеспечивается мощным и бесшумным бесщёточным двигателем, а также оптимизацией воздушного потока. Двигатель, расположенный в шкафу, может находиться сзади или спереди в зависимости от имеющегося свободного пространства.

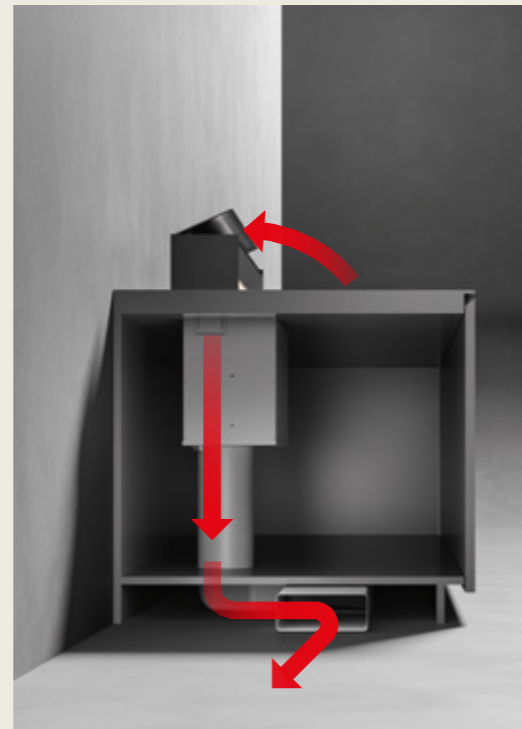

Фильтр Monolith

Фильтры Monolith комплектуются дополнительной группой фильтров, снимаемых сверху, для удобства обслуживания. Технология Carbon.Zeo обеспечивает чрезвычайно эффективную фильтрацию благодаря синергии действия активированного угля, улавливающего запахи, и цеолита, улавливающего пары воды.

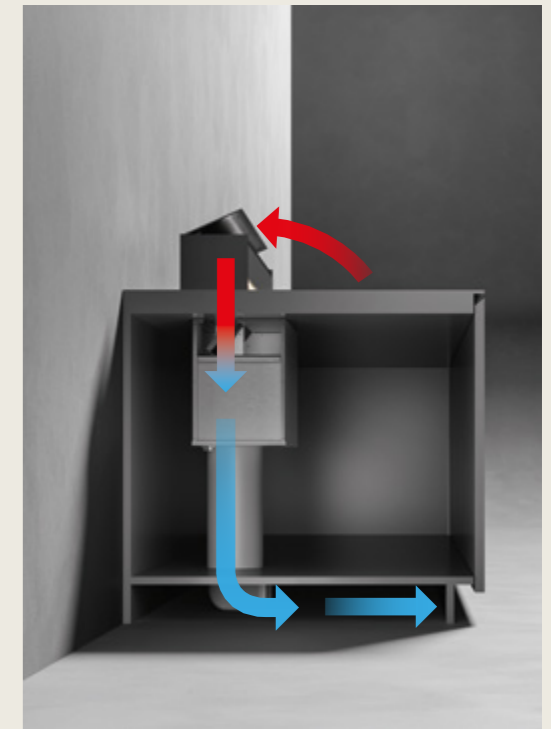



Air Wall

Вертикальная интеграция.
Air Wall — это вытяжки и фильтры, представляющие собой вертикальные панели из закалённого стекла с белой подсветкой. Они превращают заднюю стенку кухни в многофункциональную поверхность, которая удаляет воздух и одновременно создаёт приятную атмосферную подсветку. Вытяжки Air Wall оснащаются магнитной системой, позволяющей использовать дополнительные принадлежности, произвольно располагая их на поверхности.



Удаление воздуха производится с помощью заслонки, открываемой вручную и создающей проход. Одновременно заслонка даёт доступ к сенсорной панели управления бесщёточным двигателем производительностью 800 м³/ч. Для удовлетворения различных дизайнерских и пользовательских потребностей вытяжки Air Wall выпускаются шириной 150 см со смещённым влево или вправо вытяжным отверстием, или шириной 120 см с отверстием по центру.







Принадлежности

Благодаря специальной магнитной системе с вертикальной панелью Air Wall можно использовать различные полки и держатели кухонной утвари, меняя их и их расположение в зависимости от настроения.

Двойная полка для специй
342 × 111 × 124 мм (Д × Г × В)
Максимальная нагрузка: 4500 г



Полка для книг/планшета
303 × 59 × 143 мм (Д × Г × В)
Максимальная нагрузка: 3000 г



Полка с держателем для кухонной утвари
300 × 94 × 70 мм (Д × Г × В)
Максимальная нагрузка: 2500 г



Полка с держателем для бокалов
301 × 94 × 62 мм (Д × Г × В)
Максимальная нагрузка: 4500 г



Вытяжки Air Wall

Вытяжки Air Wall отводят воздух через воздуховод, спрятанный в шкафу или за фальшстеной. Мощный и бесшумный бесщёточный двигатель производительностью 800 м³/ч гарантирует высочайшую эффективность и бесшумность при минимальном занимаемом пространстве. Отсутствие постороннего шума на кухне дополнительно повышает комфорт.

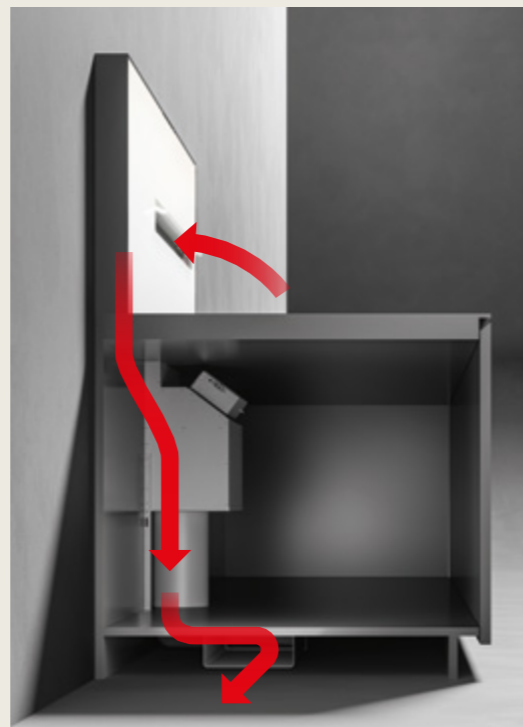

Фильтры Air Wall

Простые в установке и подходящие для любых видов варочных панелей фильтры Air Wall могут оснащаться эксклюзивными комбинированными фильтрами Carbon.Zeo, устанавливаемыми снизу. Превосходные характеристики обеспечиваются мощным комплектным двигателем.

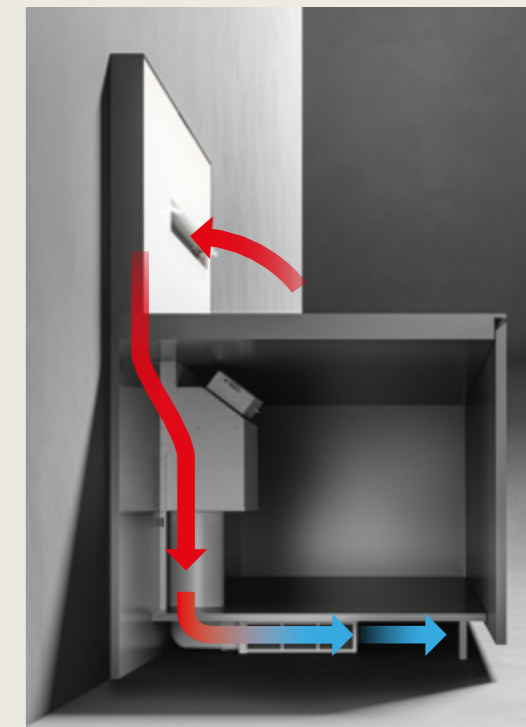

Технические характеристики

Shelf

design Falmeс Lab

Рециркуляционная версия

Установка / Размер

Настенные
Секционная модульная система
Вытяжка 120 см
Модули полка 60, 90 см
(Максимальное кол-во модулей - 4)
Максимальная нагрузка: 8 кг

Управление

Сенсорное управление
3 скорости + Booster

Освещение

Dynamic Led Light
(2700 - 5600 K)

Мотор

Бесщеточный двигатель
500 м³/ч

Фильтрация

Carbon.Zeo

Характеристики

Матовые черные сатинированные алюминиевые профили; Дымчатое стекло, Окрашенный в черный цвет стальной корпус вытяжки или кастомизированный под заказчика; Выдвижной козырёк из дымчатого стекла; держатель для планшета в комплекте

Технология

Multi-air

Проточная версия

Установка / Размер

Настенные
Секционная модульная система
Вытяжка 120 см
Модули полка 60, 90 см
(Максимальное кол-во модулей - 4)
Максимальная нагрузка: 8 кг

Управление

Сенсорное управление
3 скорости + Booster

Освещение

Dynamic Led Light
(2700 - 5600 K)

Мотор

Список доступных моторов см.ниже

Класс энергопотребления

B (Данные для двигателя 950 м³/ч)

Характеристики

Матовые черные сатинированные алюминиевые профили; Дымчатое стекло, Окрашенный в черный цвет стальной корпус вытяжки или кастомизированный под заказчика; Выдвижной козырёк из дымчатого стекла; держатель для планшета в комплекте

Технология

No-Drop

Больше информации о Shelf



EAN код	Артикул	Описание
8034122362793	СКМN20.E0P2#ZZZN451F	Вытяжка Shelf 120 см (рециркуляционная), фронтальная панель из чёрного сатинированного алюминия
8034122365299	СКМN20.E1P2#ZZZN400F	Вытяжка* Shelf 120 см (Проточная), фронтальная панель из чёрного сатинированного алюминия
8034122365091	СКМN20.E2P2#ZZZN451F	Вытяжка Shelf 120 см (рециркуляционная), индивидуальная фронтальная панель
8034122365305	СКМN20.E3P2#ZZZN400F	Вытяжка* Shelf 120 см (Проточная), индивидуальная фронтальная панель
8034122713595	KACL.451#NF	Полка 60 cm black, фронтальная панель из чёрного сатинированного алюминия
8034122713601	KACL.452#NF	Полка 90 cm black, фронтальная панель из чёрного сатинированного алюминия
8034122713649	KACL.456#NF	Полка 60 cm black, индивидуальная фронтальная панель
8034122713656	KACL.457#NF	Полка 90 cm black, индивидуальная фронтальная панель

*мотор заказывается отдельно

Доступные моторы

8034122709833	KACL.798#41F	Мотор 950 м³/ч
8034122710211	KACL.770#41F	Бесщеточный двигатель 1100 м³/ч
8034122707433	KACL.786#41F	Мотор для внешней установки 1000 м³/ч

Аксессуары

8034122713663	KACL.458#3F	Ёмкость для растений, для полки 90 см, сталь
8034122713670	KACL.459#3F	Ёмкость для растений, для полки 60 см, сталь
8034122713984	KACL.968	Фильтр Carbon.Zeo (рабочий элемент)

Shelf рециркуляционная версия

Вытяжка 120 см

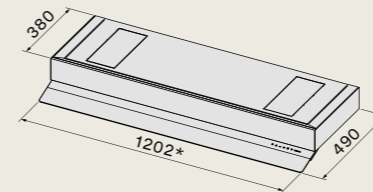

*размеры, включая боковые рамки (1 мм + 1 мм)

Вид сбоку с панелью из алюминия

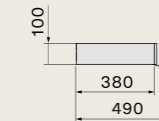

Вид сбоку без учёта индивидуальной панели*

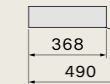

*Минимальная толщина фронтальной панели - 3 мм
Максимальная толщина фронтальной панели - 25 мм

Shelf проточная версия

Вытяжка 120 см

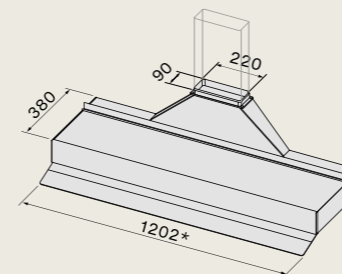

*размеры, включая боковые рамки (1 мм + 1 мм)

Вид сбоку с панелью из алюминия

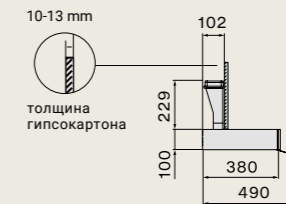

Вид сбоку без учёта индивидуальной панели*

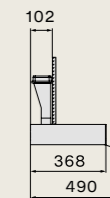

*Минимальная толщина фронтальной панели - 3 мм
Максимальная толщина фронтальной панели - 25 мм

Полки

Модуль 90 см
KACL.452#NF

Модуль 60 см
KACL.451#NF

Пример конфигурации
KACL.451#NF + СКМN20.E0P2#ZZZN451F + KACL.452#NF

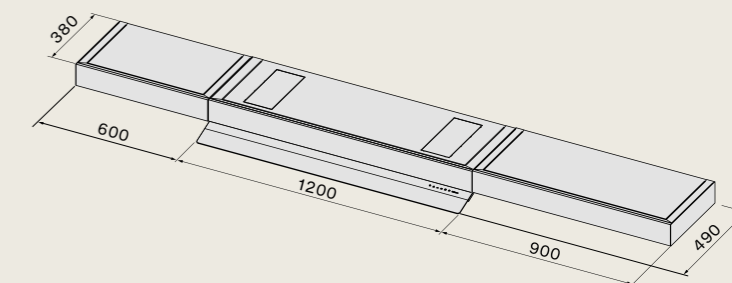
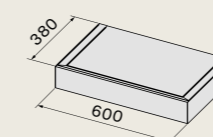
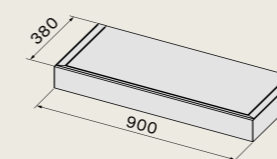

Аксессуары

● Ёмкость для растений для полки 90 см
KACL.458#3F

● Ёмкость для растений для полки 60 см
KACL.459#3F

● Подставка для планшета (входит в комплект)

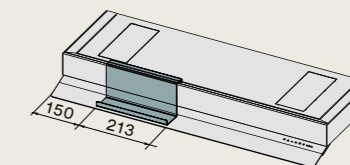
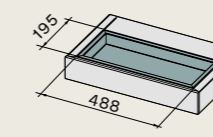
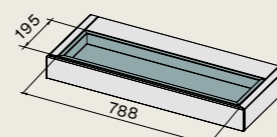

Глубина ёмкости - 50 мм

Monolith

design Falmeс Lab, Studio Ferriani

Установка / Размер

Worktop
Секционная модульная система
Вытяжка 90 см
Ящик 30, 60, 90 см

Характеристики

Матовая черная алюминиевая рама, черное сатиновое амбиентное освещение
Амбиентная подсветка

Управление

Сенсорное управление
3 скорости + Booster
Дополнительный пульт (optional)
Dialogue system*

*Возможности подключения: вытяжка и индукционная плита. Благодаря новой диалоговой системе можно управлять различными функциями вытяжки непосредственно с индукционной плиты Falmeс.

Освещение

Strip Led (3000K)

Мотор

Бесщеточный двигатель
800 м³/ч

Фильтрация

Carbon.Zeo (опция)

Класс энергопотребления

A+++

Больше информации о Monolith



EAN код	Артикул	Описание
8034122364698	CMOW90.00P8#ZZZN490F	Вытяжка
8034122713632	KACL.455#NF	Ящик 90 см
8034122713625	KACL.454#NF	Ящик 60 см
8034122713618	KACL.453#NF	Ящик 30 см
8034122713694	KACL.1018#NF	Ёмкость для растений, 30 см

Аксессуары

8034122713434	KACL.1006	Carbon.Zeo фильтр (опция)
8034122713540	KACL.1010	Разделочная доска 293x128 мм / Натуральный бук
8034122713557	KACL.1011	Лоток для столовых приборов (1 отделение) 291x128x54 мм / Натуральный бук
8034122713564	KACL.1012	Лоток для столовых приборов (2 отделение) 291x128x54 мм / Натуральный бук
8034122713571	KACL.1013	Лоток для столовых приборов (4 отделение) 446x128x54 мм / Натуральный бук
8034122713588	KACL.1014	Ящик для ножей 446x128x54 мм / Натуральный бук
8034122713519	KACL.1015#H4F	Розетки / Порты USB
8034122713755	KACL.1021	Ящик для специй 128x54 мм / Натуральный бук
8034122713892	KACL.1026	Воздуховод NRS
8034122708317	105080053	Дополнительный пульт (опция)

Monolith

Вытяжка 90 см

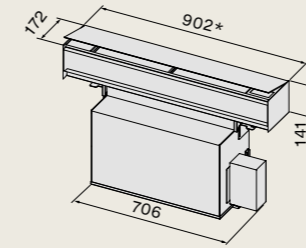

*размер панели с учётом выступов (2мм+2мм)

Размер для выреза

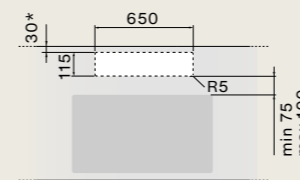

* Пристенная установка

Пример установки

Пристенная установка
вид сбоку с фронтальной установкой мотора на столешницу глубиной 75 см

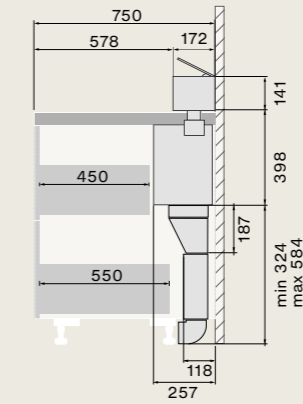

Вид сверху для фронтальной установки мотора

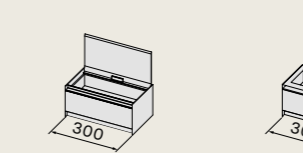

Островная установка
вид сбоку с тыльным монтажом мотора

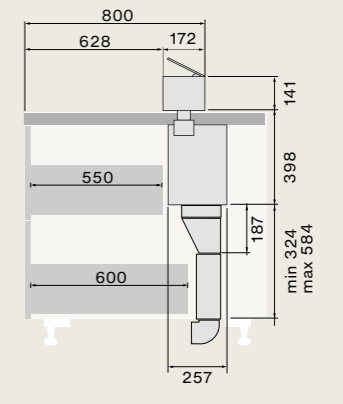

Вид сверху для тыльной установки мотора (тыльная установка мотора. Только для островной столешницы)

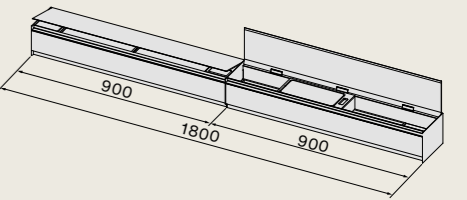

Ящик

Ящик 90 см
KACL.455#NF

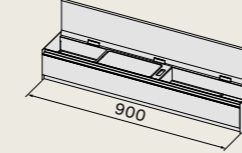

Ящик 60 см
KACL.454#NF

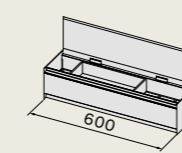

Ящик 30 см
KACL.453#NF

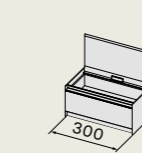

Ёмкость для растений,
модуль 30см
KACL.1018#NF

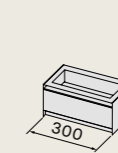

Пример конфигурации модулей
Вытяжка 90 см + Модуль 90 см
CMOW90.00P8#ZZZN490F + KACL.455#NF

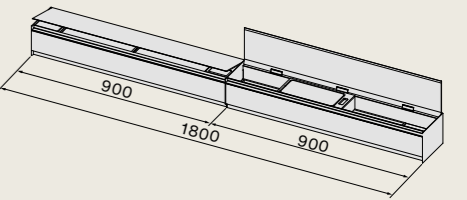

Аксессуары

Лоток для столовых приборов
(1 отделение)
KACL.1011

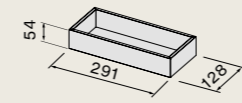

Ящик для ножей
KACL.1014

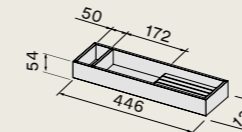

Лоток для столовых приборов
(2 отделение)
KACL.1012

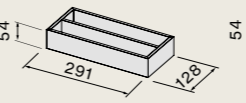

Разделочная доска
KACL.1010

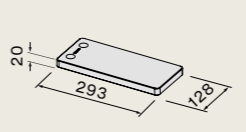

Лоток для столовых приборов
(4 отделение)
KACL.1013



Spices tray
KACL.1021

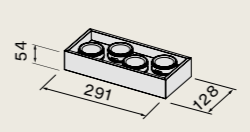

Розетки / Порты USB
KACL.1015#H4F

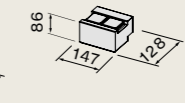

Пример конфигурации
(аксессуары в 2 уровня)

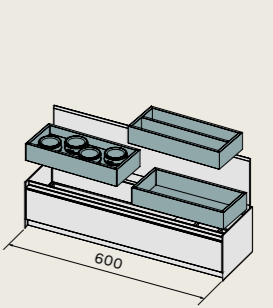

Звукопоглощающий
комплект
KACL.1026

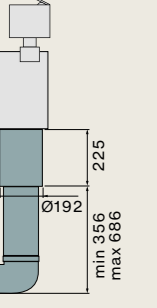

Air Wall

design Falmeс Lab, Magnetolab

Установка / Размер

Настенные
120 см (центральное
всасывание)
150 см (левое или правое
всасывание)

Характеристики

Белая стеклянная панель с
подсветкой, окрашенный в
белый цвет, окрашенный в
белый цвет, чёрный матовый
алюминиевый профиль,
Открывающаяся вручную
заслонка

Управление

Сенсорное управление
3 скорости + Booster
Дополнительный пульт (опция)
Dialogue system*

*Возможности подключения: вытяжка и
индукционная плита. Благодаря новой
диалоговой системе можно управлять
различными функциями вытяжки
непосредственно с индукционной плиты
Falmeс.

Освещение

Диффузный свет,
диммируемый (4000 К)

Мотор

Бесщеточный двигатель
800 м³/ч

Фильтрация

Carbon.Zeo (опция)

Класс энергопотребления

A+++

Больше информации о Air Wall



Air Wall 120

Модульная панель 120 см
центральное всасывание

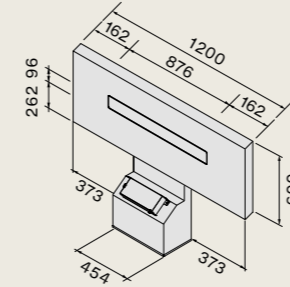

Air Wall 150

Модульная панель 150 см
правое проточная

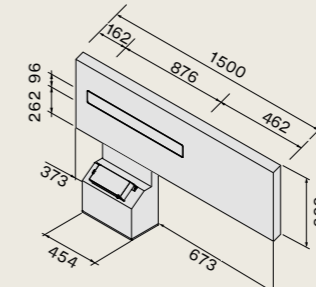

Air Wall 150

Модульная панель 150 см
левое проточная

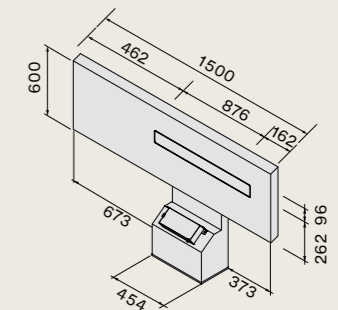

Размер и макет выреза для встраивания

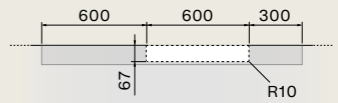
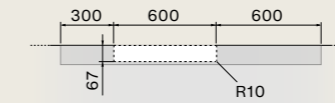
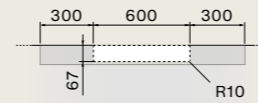

Air Wall проточная версия

Вид сбоку со столешницей 75 см
вид сбоку

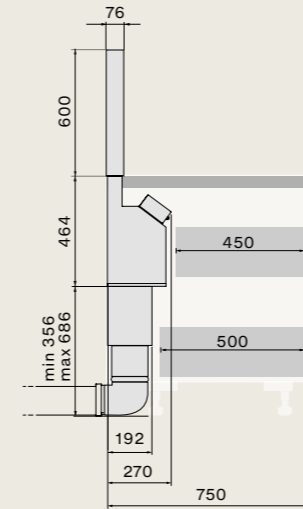

Air Wall рециркуляционная версия

Вид сбоку со столешницей 75 см
вид сбоку

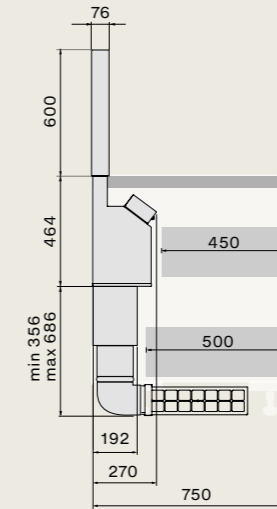

EAN код	Артикул	Описание
8034122365312	CSHN00.01P8#ZZZB490F	Вытяжка (корпус)*
8034122713472	KACL.1007#NRSFF	Модульная панель 120 см центральное всасывание
8034122713489	KACL.1008#NRSFF	Модульная панель 150 см левое проточная
8034122713496	KACL.1009#NRSFF	Модульная панель 150 см левое проточная

*Система всегда состоит из корпуса
вытяжки + модульной панели,
которая заказывается отдельно.

Аксессуары

8034122713762	KACL.1022#HF	Двойная полка для специй
8034122713779	KACL.1023#HF	Полка с держателем для кухонной утвари
8034122713786	KACL.1024#HF	Полка для книг/планшета
8034122713793	KACL.1025#HF	Полка с держателем для бокалов
8034122708324	KACL.930	Carbon.Zeo фильтр (опция)
8034122711843	KACL.951	Угольный фильтр для цоколя 60 мм (опция)
8034122712017	KACL.955	Решётка h60 мм
8034122708317	105080053	Дополнительный пульт (опция)

Аксессуары

Двойная полка для специй
KACL.1022#HF

Полка для книг/планшета
KACL.1024#HF

Полка с держателем для кухонной утвари
KACL.1023#HF

Полка с держателем для бокалов
KACL.1025#HF

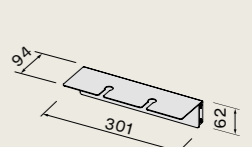
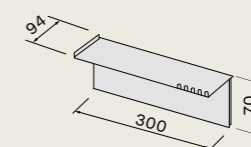
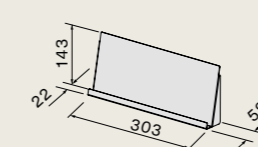
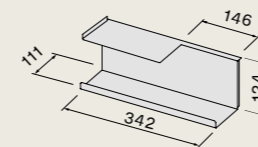

Falmec S.p.A

via dell'Artigianato, 42 z.i.
31029 Vittorio Veneto
Treviso — Italy
info@falmec.com
falmec.com

Images
Nudesign

Styling
Eye Studio/Beppe Mangia

Graphic Design
Designwork

Texts
Daniele Varelli

*Post-production photos
and color separation*
Luce Group

Printed in Italy
©June 2023
Europrint - Imoco Group

