

Elements

Η κουζίνα
μεταμορφώνεται σε ένα
δημιουργικό εργαστήριο,
όπου ο αέρας,
το θεμελιώδες στοιχείο
της Falmecc,
αποκτά νέα σύνορα
σχεδιασμού,
πολυλειτουργικότητας
και ευελιξίας.

Περιεχόμενα

03 Συλλογή *Elements*

04 Shelf

22 Monolith

38 Air Wall

48 Τεχνικά χαρακτηριστικά



Συλλογή Elements

Design your world.

Ο χώρος διαβίωσης επεκτείνεται.
Οι κανόνες του σχεδιασμού της κουζίνας
ξαναγράφονται, για να αφήσουν
ελεύθερη τη δημιουργικότητα.

Οι γραμμικές, αρθρωτές μονάδες
ενσωματώνουν πλήρως

τη λειτουργία του απορροφητήρα,
σε βασικές γεωμετρίες,

σύμφωνα με τις συμπεριφορές και
τις συνήθειες όσων τις χρησιμοποιούν,
σχεδιασμένες να φιλοξενούν αξεσουάρ,
στοιχεία φωτισμού και επιφάνειες
στήριξης.

Η συλλογή Elements φέρνει επανάσταση
στην έννοια της απορρόφησης,
ανοίγοντας νέους ορίζοντες,
για τη δημιουργία καινοτόμων
αρχιτεκτονικών σχεδιασμών
στον χώρο της κουζίνας.



Shelf

Ράφι απορρόφησης.

Χάρη στην αποκλειστική τεχνολογία Multi-Air, ο Shelf ενσωματώνει ένα πολύ λεπτό σώμα απορρόφησης σε μια δομή ραφιού με πάχος μόλις 10 cm, εξοπλισμένος με μια συρρόμενη γυάλινη επιφάνεια που αυξάνει την ικανότητα απορρόφησης.

Αυτη μονάδα απορρόφησης μπορεί να εμπλουτιστεί με επιπλέον μονάδες ραφιών για να δημιουργήσει ένα ευέλικτο σύστημα επίπλωσης, κρεμαστό στον τοίχο.

Η έκδοση με έξοδο είναι εξοπλισμένη με ένα μοτέρ, το οποίο τοποθετείται σε απομακρυσμένη θέση: μια λύση που συνδυάζει δύναμη και ησυχία.



Η μονάδα απορροφητήρα 120 cm μπορεί να τοποθετηθεί δίπλα ή ανάμεσα σε άλλα ράφια πλάτους 60 cm και 90 cm. Τα ράφια μπορούν να εξοπλιστούν με ένα ανοξείδωτο δοχείο το οποίο χωράει στο εσωτερικό τους και επιτρέπει την τοποθέτηση φυτών, βάζων ή άλλων διακοσμητικών αντικείμενων. Το σώμα είναι κατασκευασμένο από μαύρο βαμμένο χάλυβα, με μαύρο σατινέ προφίλ αλουμινίου.





Στο κάτω μέρος υπάρχει Dynamic LED λωρίδα φωτισμού, ενσωματωμένη σε όλο το μήκος του ραφιού, για έναν τέλειο φωτισμό της επιφάνειας εργασίας. Η έκδοση με φίλτρα Carbon.Zeo του Shelf είναι επίσης εξοπλισμένη με περιμετρική εξαγωγή.







Το χειριστήριο αφής είναι πλήρως ενσωματωμένο και κρυμμένο στο σώμα του ραφίου, αλλά γίνεται εύκολα προσβάσιμο τραβώντας τη φιμέ γυάλινη επιφάνεια.



Η έκδοση του Shelf με έξοδο είναι εξοπλισμένη με το πατενταρισμένο σύστημα No-Drop, το οποίο περιλαμβάνει φίλτρα λίπους από τεχνοπολυμερές, τα οποία αιχμαλωτίζουν τους υδρατμούς, σταματώντας την συμπύκνωση των ατμών από το να στάξουν στην εστία. Ο απαραίτητος σωλήνας για την εξαγωγή του αέρα είναι κρυμμένος μέσα σε "ψεύτικο τοίχο", διατηρώντας την εκλεπτυσμένη σχεδιαστικά αφαιρετικότητα του απορροφητήρα.



Σύνθεση

Η μονάδα απορροφητήρα 120 cm, στην έκδοση με έξοδο ή με ανακύκλωση αέρα, μπορεί να συνδυαστεί με μονάδες ραφιών, πλάτους 60 cm και 90 cm, τόσο στη δεξιά όσο και στην αριστερή πλευρά. Αυτό επιτρέπει τη σύνθεση ενός πραγματικού συστήματος επίπλων τοίχου, με ενσωματωμένο φωτισμό LED ο οποίος, εκτός από το λειτουργικό φωτισμό για τον πάγκο της κουζίνας, βοηθά στη δημιουργία μιας υποβλητικής ατμόσφαιρας στον χώρο.

Μονάδα Απορροφητήρα 120 cm



Μονάδα Ραφιού 90 cm



Μονάδα Ραφιού 60 cm



ΠΑΡΑΔΕΙΓΜΑΤΑ ΣΥΝΘΕΣΗΣ

Μονάδα Απορροφητήρα 120 cm

Μονάδα Ραφιού 90 cm



Μονάδα Απορροφητήρα 120 cm

Μονάδα Ραφιού 60 cm



Μονάδα Ραφιού 90 cm

Μονάδα Απορροφητήρα 120 cm

Μονάδα Ραφιού 60 cm



Μονάδα Ραφιού 60 cm

Μονάδα Απορροφητήρα 120 cm

Μονάδα Ραφιού 90 cm



Εξατομίκευση

Το μπροστινό πάνελ μπορεί να εξατομικευθεί από τον πελάτη, επιλέγοντας διαφορετικά υλικά και φινιρίσματα: από την τεχνολογική ομορφιά του χάλυβα, στη ζεστασιά του ξύλου, στην κομψότητα του γυαλιού, στην πρακτικότητα της μελαμίνης με τη μεγάλη ποικιλία χρωμάτων, για να ταιριάζει με το προσωπικό γούστο και το στυλ των επίπλων κουζίνας.



Shelf με έξοδο

Η έκδοση του Shelf με έξοδο είναι ιδανική για όσους θέλουν να συνδυάσουν τη μέγιστη απόδοση εξαγωγής αέρα με πιο αθόρυβη λειτουργία. Αυτό επιτυγχάνεται μέσω της χρήσης ενός ισχυρού μοτέρ, το οποίο μπορεί να τοποθετηθεί απομακρυσμένα, τόσο εντός όσο και εκτός σπιτιού.

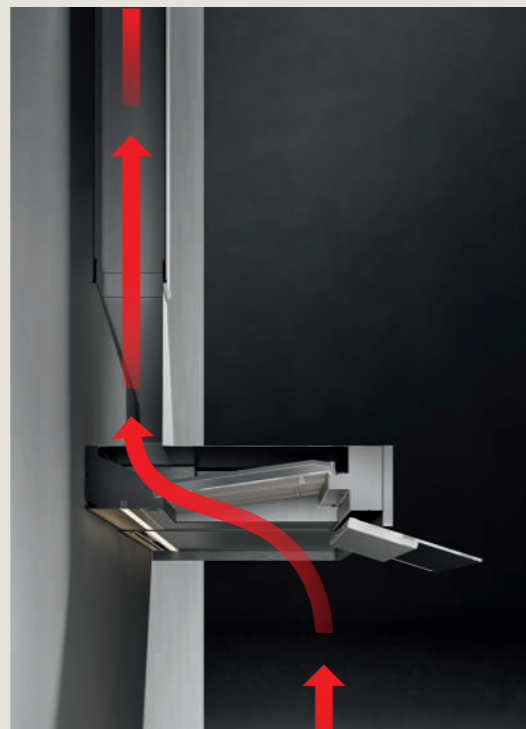

Shelf με φίλτρα Carbon.Zeo

Η έκδοση του Shelf με φίλτρα οσμών επιτρέπει την εύκολη εγκατάσταση, χωρίς δομικούς περιορισμούς. Η ποιότητα του αέρα στην κουζίνα είναι εγγυημένη από την αποκλειστική τεχνολογία φιλτραρίσματος Carbon.Zeo, η οποία χρησιμοποιεί τον συνδυασμό φυσικών υλικών, όπως ο ενεργός άνθρακας και ο ζεόλιθος, για τη συγράτηση των οσμών και της υγρασίας με εξαιρετική αποτελεσματικότητα.

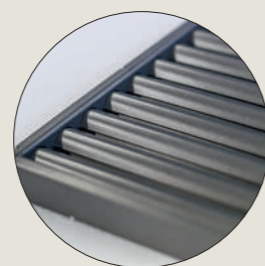
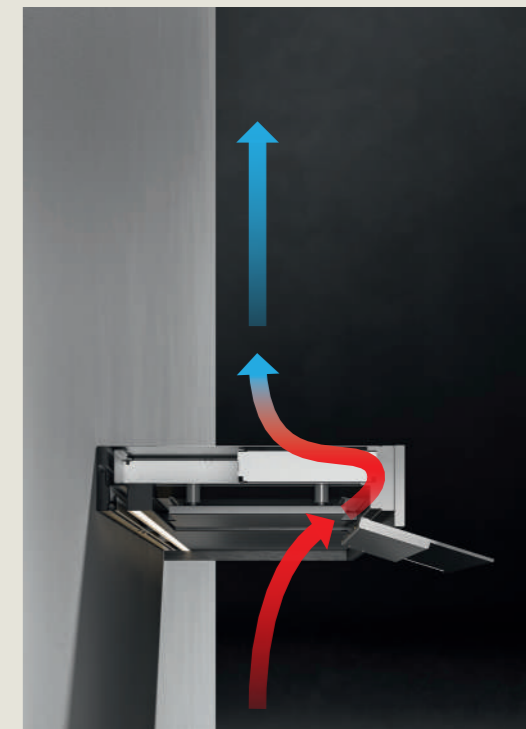

Λεπτομέρεια του φίλτρου Cross Blade.

Σύστημα No-Drop: τεχνολογία κατά της συμπύκνωσης.

Το πρόβλημα της υγραποίησης των μαγειρικών ατμών που στάζουν στην εστία, είναι ένα ευρέως διαδεδομένο φαινόμενο ειδικά όταν χρησιμοποιούνται επαγγελματικές εστίες και βρίσκει επιτέλους μια καινοτόμο λύση από τη Falmecc. Η πατενταρισμένη τεχνολογία No-Drop System αποτελείται από ένα σετ φίλτρων Cross Blade, τα οποία έχουν μελετηθεί οι υγροποιημένοι ατμοί να μεταφέρονται και να συγκεντρώνονται σε έναν ειδικό συλλέκτη.



Φίλτρο Carbon.Zeo.

Multi-Air και προαιρετικό φίλτρο Carbon.Zeo.

Η τεχνολογία Multi-Air κατανέμει την ισχύ απορρόφησης σε πολλά μικρά μοτέρ, αντί ενός μεγαλύτερου, όπως γίνεται συνήθως, ώστε να εγγυηθεί την ίδια απόδοση απορρόφησης με εξαιρετικά μικρότερο όγκο. Το σύστημα επιτρέπει την εφαρμογή της αποκλειστικής τεχνολογίας Carbon.Zeo: ένα συνδυασμένο φίλτρο με βάση τον ενεργό άνθρακα και τον ζεόλιθο, το οποίο συγκρατεί τους ατμούς και τις μαγειρικές οσμές.

Monolith

Πολλαπλασιάστε την λειτουργικότητα. Ακουμπισμένος στον πάγκο εργασίας, ο Monolith αποτελεί ένα στοιχείο με ιδιαίτερο σχεδιασμό, ικανό να ανταποκρίνεται σε πολλαπλές ανάγκες με εκλεπτυσμένο τρόπο. Ένα χρηστικό κανάλι εξοπλισμένο με τη λειτουργία απορρόφησης, το οποίο μπορεί εμπλουτιστεί για να φιλοξενήσει κουτάλες, μπαχαρικά, μαχαίρια, σανίδες κοπής και άλλα σκεύη μέχρι και ηλεκτρικές πρίζες, για να απολαμβάνετε την κουζίνα με στυλ και πρακτικότητα. Επιπλέον, το σύστημα είναι εξοπλισμένο με ατμοσφαιρικό φωτισμό, ο οποίος προσδίδει ένα εφέ αιώρησης και απλώνει μια ευχάριστη γραμμή φωτισμού στην κουζίνα.







Η απορρόφηση πραγματοποιείται μέσω ενός πτερυγίου, το οποίο ανοίγει χειροκίνητα, και επιτρέπει τη διέλευση του αέρα και την πρόσβαση στο χειριστήριο αφής, το οποίο είναι τοποθετημένο κάθετα, για εύκολο έλεγχο των λειτουργιών απορρόφησης και φωτισμού. Ο Monolith μπορεί επίσης να ελεγχθεί απευθείας από τις επαγωγικές εστίες Falmec, χάρη στη λειτουργία Dialogue System.





Το σύστημα Monolith περιλαμβάνει ένα στοιχείο απορρόφησης 90 cm και αποθηκευτικές μονάδες, διαφορετικού πλάτους, οι οποίες μπορούν να τοποθετηθούν δεξιά ή αριστερά για να δημιουργήσουν έναν λειτουργικό και εξατομικευμένο σύνολο. Το σώμα κατασκευασμένο σε μαύρο ματ αλουμίνιο ολοκληρώνεται με μια πρόσψη από σατέν μαύρο γυαλί.



Συνδυασμοί

Το σύστημα Monolith είναι απλό στην εγκατάσταση σε κάθε συνδυασμό. Για τη μονάδα του απορροφητήρα είναι αρκετή μια μόνο τρύπα στην επιφάνεια εργασίας, ενώ οι μονάδες αποθήκευσης τοποθετούνται και στερεώνονται με σύστημα αλληλασφάλισης. Τοποθετώντας μονάδες διαφορετικών μεγεθών τη μία δίπλα στην άλλη, είναι δυνατό να δημιουργηθούν διαφορετικές συνθέσεις με ομοιόμορφη εμφάνιση, βελτιώνοντας - εκτός από την ποιότητα του αέρα - την αισθητική και τη λειτουργικότητα της κουζίνας

Μονάδα
Απορροφητήρα 90 cm

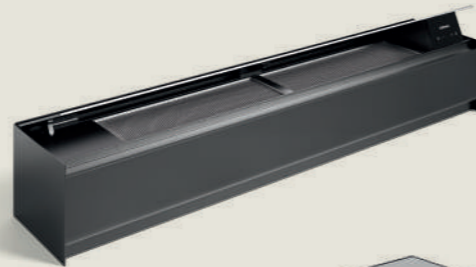

Μονάδα
Αποθήκευσης 90 cm



Μονάδα
Αποθήκευσης 60 cm



Μονάδα
Αποθήκευσης 30 cm



Μονάδα ανοιχτού δοχείου
για φυτά 30 cm



ΠΑΡΑΔΕΙΓΜΑΤΑ ΣΥΝΘΕΣΗΣ

Μονάδα
Απορροφητήρα
90 cm

Μονάδα
Αποθήκευσης
90 cm



Μονάδα
Απορροφητήρα
90 cm

Μονάδα
Αποθήκευσης
60 cm



Μονάδα
Αποθήκευσης
30 cm

Μονάδα
Απορροφητήρα
90 cm

Μονάδα
Αποθήκευσης
30 cm



Μονάδα
Αποθήκευσης
30 cm

Μονάδα
Απορροφητήρα
90 cm

Μονάδα
Αποθήκευσης
60 cm





Αξεσουάρ

Σχεδιασμένες ειδικά για το σύστημα Monolith, οι θήκες από φυσικό ξύλο οξιάς επιτρέπουν να ρυθμίσετε και να εξατομικεύσετε την κουζίνα σε αρμονία με τις ανάγκες, για άνετη πρόσβαση σε μαχαίρια, κουταλοπίρουνα, δοχεία μπαχαρικών, πρακτικό ξύλο κοπής και άλλα αντικείμενα.

Θήκη μπαχαρικών
M 291 x B 128 x Y 54 mm
φυσικό ξύλο οξιάς



Θήκη μαχαιροπίρουνων (χωρίς διαχωριστικό)
M 291 x B 128 x Y 54 mm
φυσικό ξύλο οξιάς



Θήκη μαχαιροπίρουνων (2 χώροι)
M 291 x B 128 x Y 54 mm
φυσικό ξύλο οξιάς



Θήκη μαχαιριών
M 446 x B 128 x Y 54 mm
φυσικό ξύλο οξιάς



Θήκη μαχαιροπίρουνων (4 χώροι)
M 446 x B 128 x Y 54 mm
φυσικό ξύλο οξιάς



Ξύλο κοπής
M 293 x B 128 x Y 20 mm
φυσικό ξύλο οξιάς



Πρίζα ηλεκτρική & usb
M 147 x B 128 x Y 86 mm



Monolith με έξοδο

Στη λειτουργία εξαγωγής, ο Monolith διώχνει τον αέρα στο εξωτερικό περιβάλλον μέσω ενός αγωγού, ο οποίος κρύβεται μέσα στα έπιπλα.

Η απόδοση είναι εγγυημένη χάρη στο ισχυρό και αθόρυβο Brushless μοτέρ, αλλά και εξαιτίας της βελτιστοποίησης της ροής του αέρα. Το μοτέρ, τοποθετημένο μέσα στο ντουλάπι, μπορεί να εγκατασταθεί σε μπροστινή ή πίσω θέση, για βελτιστοποίηση του διαθέσιμου χώρου.



Monolith με φίλτρα Carbon.Zeo

Ο Monolith στη λειτουργία με ανακύκλωση αέρα χρησιμοποιεί ένα σετ προαιρετικών φίλτρων, τα οποία μπορούν να αφαιρεθούν από το επάνω μέρος για εύκολη συντήρηση.

Η τεχνολογία Carbon.Zeo επιτυγχάνει ένα εξαιρετικά αποτελεσματικό φιλτράρισμα, χάρη στη συνδυασμένη δράση του ενεργού άνθρακα ο οποίος με τη μορφή κρυστάλλων γραφίτη συγκρατεί τις οσμές και του ζεόλιθου ο οποίος μειώνει την υγρασία.

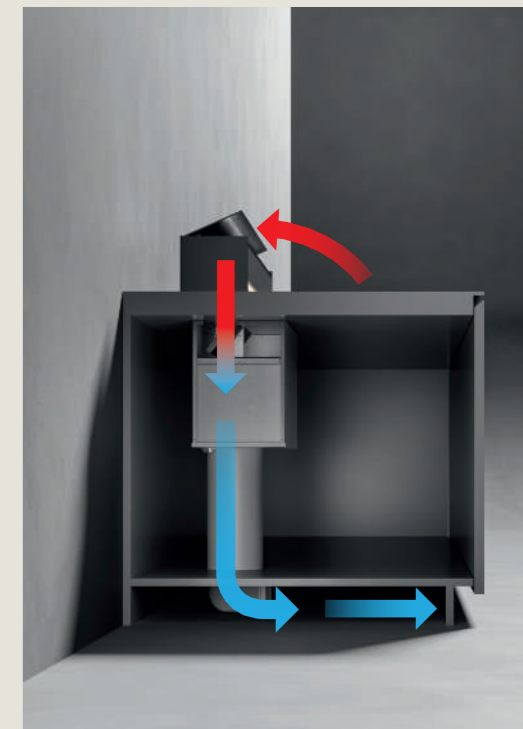



Air Wall

Κάθετη ενσωμάτωση.
Ο Air Wall ενσωματώνει την τεχνολογία απορρόφησης σε ένα κατακόρυφο πάνελ από λευκό γυαλί ασφαλείας με οπίσθιο φωτισμό, μεταμορφώνοντας την πλάτη της κουζίνας σε μια πολυλειτουργική επιφάνεια η οποία απορροφά τον αέρα ενώ ταυτόχρονα φωτίζει ατμοσφαιρικά τον χώρο. Ο Air Wall είναι επιπλέον εξοπλισμένος με ένα μαγνητικό σύστημα, το οποίο επιτρέπει την ανάρτηση πρακτικών αξεσουάρ, τα οποία τοποθετούνται ελεύθερα στην επιφάνεια του.



Η απορρόφηση πραγματοποιείται μέσω ενός πτερυγίου, το οποίο ανοίγει χειροκίνητα και επιτρέπει τη διέλευση του αέρα και την πρόσβαση στο χειριστήριο αφής για τον έλεγχο του Brushless μοτέρ των 800 m³/h. Ο Air Wall διατίθεται στην έκδοση 150 cm με έκκεντρη εξαγωγή δεξιά ή αριστερά, ή στην έκδοση 120 cm με κεντρική εξαγωγή, ώστε να ικανοποιήσει κάθε ανάγκη σχεδίασης και χρήσης. Επιπλέον, με τη λειτουργία Dialogue System μπορεί να ελεγχθεί απευθείας από τις επαγωγικές εστίες Falmecc.







Αξεσουάρ

Χάρη στο ειδικό μαγνητικό σύστημα ανάρτησης, το κάθετο πάνελ Air Wall μπορεί να εξοπλιστεί με ράφια, θήκες εργαλείων και αντικειμένων, τα οποία διαφοροποιούνται σε διάταξη και σε τύπο, ανάλογα με τις τρέχουσες ανάγκες και τις εμπνεύσεις της στιγμής.

Διπλό ράφι μπαχαρικών
M 342 x B 111 x Y 124 mm
Μέγιστο επιπλέον βάρος: 4500 g



Ράφι για βιβλία/τάμπλετ
M 303 x B 59 x Y 143 mm
Μέγιστο επιπλέον βάρος: 3000 g



Ράφι με θήκη για κουτάλες
M 300 x B 94 x Y 70 mm
Μέγιστο επιπλέον βάρος: 2500 g



Ράφι με θήκη για ποτήρια
M 301 x B 94 x Y 62 mm
Μέγιστο επιπλέον βάρος: 4500 g



Air Wall με έξοδο

Ο Air Wall στην έκδοση με έξοδο αποβάλλει τον αέρα μέσω ενός αγωγού ο οποίος κρύβεται μέσα στο ντουλάπι. Το ισχυρό και αθόρυβο Brushless μοτέρ των 800 m³/h εγγυάται υψηλή απόδοση, με ελάχιστο όγκο εγκατάστασης και σχεδόν αθόρυβη χρήση, με την ακουστική άνεση να συμβάλλει στην ποιότητα ζωής στην κουζίνα.

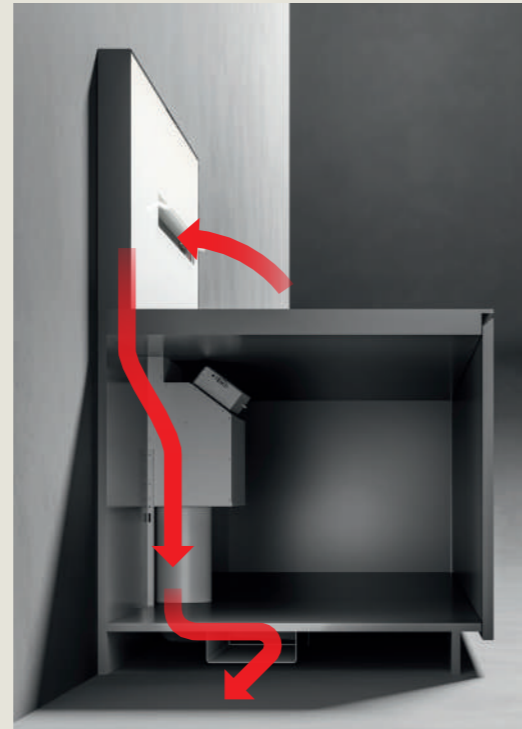

Air Wall με φίλτρο Carbon.Zeo

Εύκολος στην εγκατάσταση και κατάλληλος για κάθε τύπο εστίας, ο Air Wall σε λειτουργία με ανακύκλωση αέρα μπορεί να εξοπλιστεί με το αποκλειστικό συνδυασμένο φίλτρο Carbon.Zeo το οποίο τοποθετείται στο σοβατεπί. Το ισχυρό και αθόρυβο Brushless μοτέρ των 800 m³/h με το οποίο είναι εξοπλισμένος εγγυάται εξαιρετικές επιδόσεις.

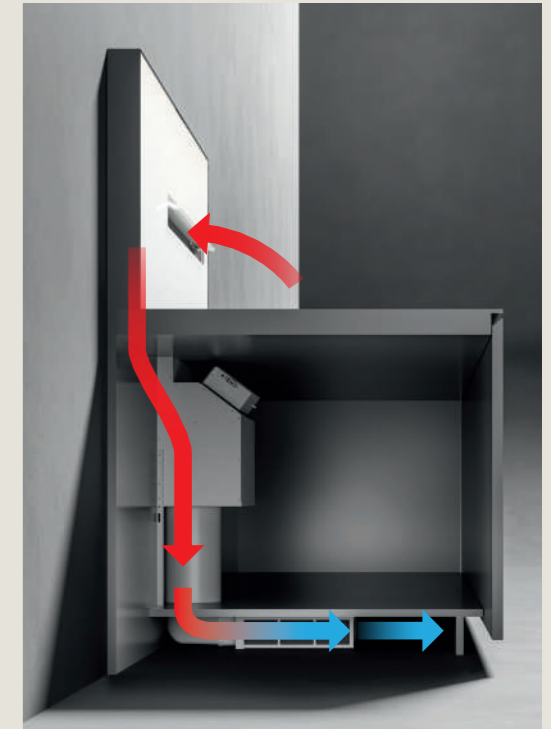

Shelf

design Falmecc Lab

Έκδοση με φίλτρα Carbon.Zeo

Εγκατάσταση / Διάσταση

Τοίχου
Αρθρωτό σύστημα μονάδων
Μονάδα απορροφητήρα 120 cm
Μονάδα ραφιού 60, 90 cm
(συνδυασμός μονάδων ραφιού: max 4)
Επιπλέον βάρος max: 8 kg

Χειριστήριο

Αφής
3 ταχύτητες + Boost

Φωτισμός

Dynamic Led Light
(2700 - 5600 K)

Μοτέρ

Brushless 500 m³/h

Φίλτρο οσμών

Carbon.Zeo

Χαρακτηριστικά

Κατασκευή από χάλυβα
βαμμένο μαύρο ματ
Πρόσοψη αλουμινίου
μαύρο ματ σατινέ ή υλικό
εξατομικευμένο από τον πελάτη
Συρρόμενη επιφάνεια από φιμέ τζάμι
Περιλαμβάνεται θήκη για τάμπλετ

Τεχνολογία

Multi-air

Έκδοση με έξοδο

Εγκατάσταση / Διάσταση

Τοίχου
Αρθρωτό σύστημα μονάδων
Μονάδα απορροφητήρα 120 cm
Moduli mensola 60, 90 cm
(συνδυασμός μονάδων ραφιού: max 4)
Επιπλέον βάρος max: 8 kg

Χειριστήριο

Αφής
3 ταχύτητες + Boost

Φωτισμός

Dynamic Led Light
(2700 - 5600 K)

Μοτέρ

Συνδυάζεται
(βλέπε πίνακα διαθέσιμων Μοτέρ)

Ενεργιακή κλάση

B (αφορά σε μοτέρ 950 m³/h)

Τεχνολογία

No-Drop

Ανακάλυψε περισσότερα
για τον Shelf



Κωδικός EAN	Κωδικός	Περιγραφή	Τιμή (€)
8034122362793	CKMN20.E0P2#ZZZN451F	Μονάδα απορ/ρα Shelf 120 cm (με φίλτρα Carbon.Zeo), με πρόσοψη μαύρο σατινέ αλουμίνιο	2.545,00
8034122365299	CKMN20.E1P2#ZZZN400F	Μονάδα απορ/ρα* Shelf 120 cm (με έξοδο), με πρόσοψη μαύρο σατινέ αλουμίνιο	1.720,00
8034122365091	CKMN20.E2P2#ZZZN451F	Μονάδα απορ/ρα Shelf 120 cm (με φίλτρα Carbon.Zeo), χωρίς πρόσοψη	2.345,00
8034122365305	CKMN20.E3P2#ZZZN400F	Μονάδα απορ/ρα* Shelf 120 cm (με έξοδο), χωρίς πρόσοψη	1.525,00
8034122713595	KACL.451#NF	Μονάδα ραφιού 60 cm, με πρόσοψη μαύρο σατινέ αλουμίνιο	555,00
8034122713601	KACL.452#NF	Μονάδα ραφιού 90 cm, με πρόσοψη μαύρο σατινέ αλουμίνιο	630,00
8034122713649	KACL.456#NF	Μονάδα ραφιού 60 cm nero, χωρίς πρόσοψη	445,00
8034122713656	KACL.457#NF	Μονάδα ραφιού 90 cm nero, χωρίς πρόσοψη	480,00

* Το μοτέρ παραγγέλλεται ξεχωριστά

Διαθέσιμα Μοτέρ

8034122709833	KACL.798#41F	Μοτέρ 950 m ³ /h	383,00
8034122710211	KACL.770#41F	Μοτέρ brushless 1100 m ³ /h	812,00
8034122707433	KACL.786#41F	Μοτέρ εξωτερικού χώρου 1000 m ³ /h	640,00

Αξεσουάρ

8034122713663	KACL.458#3F	Ανοξείδωτο δοχείο φυτών για μονάδα ραφιού 90 cm	120,00
8034122713670	KACL.459#3F	Ανοξείδωτο δοχείο φυτών για μονάδα ραφιού 60 cm	105,00
8034122713984	KACL.968	Φίλτρο Carbon.Zeo ανανεώσιμο (ανταλλακτικό)	135,00

Shelf έκδοση με φίλτρα Carbon.Zeo

Μονάδα απορροφητήρα 120 cm

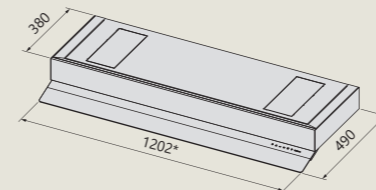

* Η διάσταση περιλαμβάνει τα πλαινά κλεισίματα (1 mm + 1 mm)

Πλάγια όψη με πρόσοψη
μετώπη από αλουμίνιο

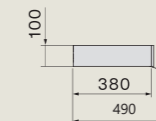

Πλάγια όψη χωρίς πρόσοψη
μετώπη εξατομικευμένη από πελάτη

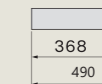

*Min πάχος πάνελ μετώπης: 3 mm
Max πάχος πάνελ μετώπης: 25 mm

Shelf έκδοση με έξοδο

Μονάδα απορροφητήρα 120 cm

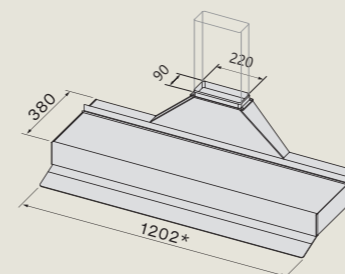

* Η διάσταση περιλαμβάνει τα πλαινά κλεισίματα (1 mm + 1 mm)

Πλάγια όψη με πρόσοψη
μετώπη από αλουμίνιο

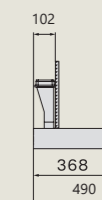
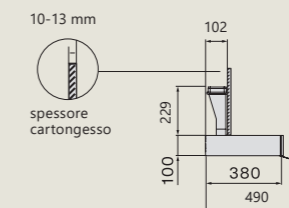

*Min πάχος πάνελ μετώπης: 3 mm
Max πάχος πάνελ μετώπης: 25 mm

Μονάδες ραφιών

Μονάδα ραφιού
90 cm
KACL.452#NF

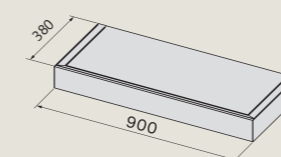

Μονάδα ραφιού
60 cm
KACL.451#NF

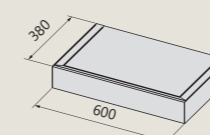

Παράδειγμα σύνθεσης μονάδων
Ραφιού 60cm + Απορροφητήρα 120 cm + Ραφιού 90 cm
KACL.451#NF + CKMN20.E0P2#ZZZN451F + KACL.452#NF

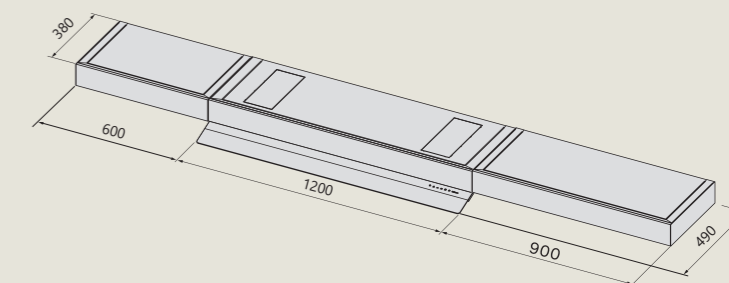

Αξεσουάρ

● Δοχείο φυτών για ράφι 90 cm
KACL.458#3F

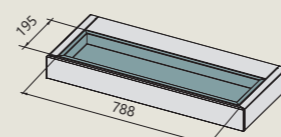

● Δοχείο φυτών για ράφι 60 cm
KACL.459#3F

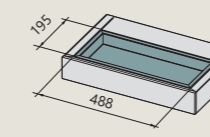

● Θήκη για τάμπλετ
(περιλαμβάνεται στην μονάδα απορροφητήρα)

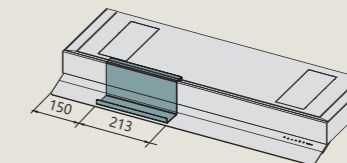

Βάθος δοχείων για φυτά 50 mm

Monolith

design Falmecc Lab, Studio Ferriani

Εγκατάσταση / Διάσταση

Πάγκου
Αρθρωτό σύστημα μονάδων
Μονάδα απορροφητήρα 90 cm
Μονάδες αποθήκευσης 30, 60, 90 cm

Φωτισμός

Λωρίδα Led (3000 K)

Μοτέρ

Brushless 800 m³/h

Φίλτρο οσμών

Carbon.Zeo (προαιρετικό)

Ενεργειακή κλάση

A+++

Χαρακτηριστικά

Κατασκευή από μαύρο ματ αλουμίνιο
Μπροστινή και πίσω μετώπη
από σασινέ μαύρο ματ τζάμι
Ατμοσφαιρικός φωτισμός

Χειριστήριο

Αφής
3 ταχύτητες + Boost
Τηλεχειριστήριο (προαιρετικό)
Dialogue system*

*Μέσω του Dialogue System είναι δυνατός ο έλεγχος των λειτουργιών του απορροφητήρα απευθείας από την επαγωγική εστία Falmecc.

Ανακάλυψε περισσότερα για τον Monolith



Monolith

Μονάδα απορροφητήρα 90 cm

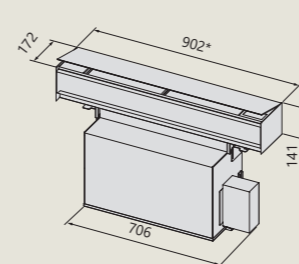

* Η διάσταση περιλαμβάνει τα πλαινά κλεισίματα (2 mm + 2 mm)

Παραδείγματα εγκατάστασης στον τοίχο
Πλάγια όψη με μοτέρ τοποθετημένο μπροστά σε βάθος πάγκου 75 cm

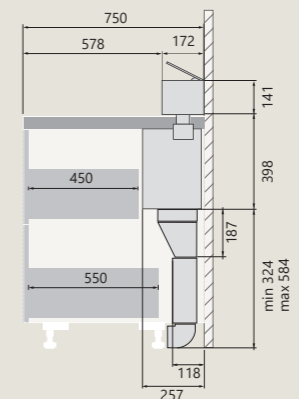

Παραδείγματα εγκατάστασης σε νησίδα
Πλάγια όψη με μοτέρ τοποθετημένο πίσω

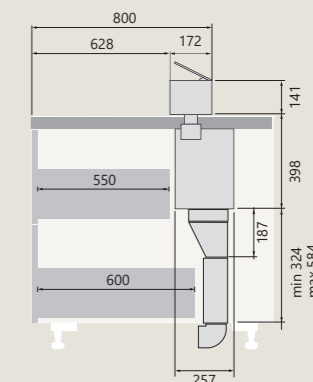

Διάσταση τρύπας εντοιχισμού

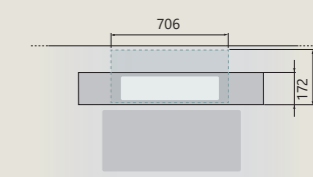
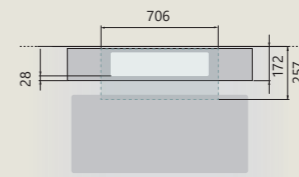
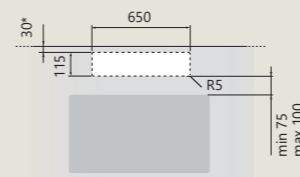

* Για εγκατάσταση στον τοίχο

Πάνω όψη με μοτέρ τοποθετημένο μπροστά

Πάνω όψη με μοτέρ τοποθετημένο πίσω δυνατό μόνο για εγκατάσταση σε νησίδα

Κωδικός EAN	Κωδικός	Περιγραφή	Τιμή (€)
8034122364698	CMOW90.00P8#ZZZN490F	Μονάδα απορροφητήρα	2.408,00
8034122713632	KACL.455#NF	Μονάδα αποθήκευσης 90 cm	928,00
8034122713625	KACL.454#NF	Μονάδα αποθήκευσης 60 cm	793,00
8034122713618	KACL.453#NF	Μονάδα αποθήκευσης 30 cm	680,00
8034122713694	KACL.1018#NF	Μονάδα ανοιχτού δοχείου για φυτά 30 cm	615,00
Αξεσουάρ			
8034122713434	KACL.1006	Φίλτρο Carbon.Zeo (προαιρετικό)	135,00
8034122713540	KACL.1010	Ξύλο κοπής 293x128 mm / φυσικό ξύλο οξιός	50,00
8034122713557	KACL.1011	Θήκη μαχαιροπίρουνων (1 χώρος) 291x128x54 mm φυσικό ξύλο οξιός	57,00
8034122713564	KACL.1012	Θήκη μαχαιροπίρουνων (2 χώροι) 291x128x54 mm φυσικό ξύλο οξιός	57,00
8034122713571	KACL.1013	Θήκη μαχαιροπίρουνων (4 χώροι) 446x128x54 mm φυσικό ξύλο οξιός	66,00
8034122713588	KACL.1014	Θήκη μαχαριών 446x128x54 mm / φυσικό ξύλο οξιός	99,00
8034122713519	KACL.1015#H4F	Πρίζα ηλεκτρική & usb	114,00
8034122713755	KACL.1021	Θήκη μπαχαρικών 291x128x54 mm / φυσικό ξύλο οξιός	114,00
8034122713892	KACL.1026	Silence Kit	90,00
8034122708317	105080053	Τηλεχειριστήριο (προαιρετικό)	81,00

Μονάδες αποθήκευσης

Μονάδα αποθήκευσης 90 cm
KACL.455#NF

Μονάδα αποθήκευσης 60 cm
KACL.454#NF

Μονάδα αποθήκευσης 30 cm
KACL.453#NF

Μονάδα ανοιχτού δοχείου για φυτά 30 cm
KACL.1018#NF

Παράδειγμα σύνθεσης μονάδων
Μονάδα απορροφητήρα 90 cm + μονάδα αποθήκευσης 90 cm
CMOW90.00P8#ZZZN490F + KACL.455#NF

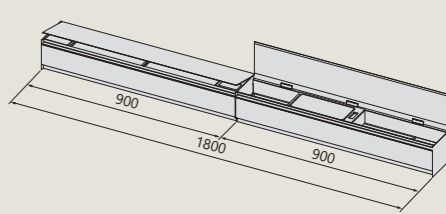
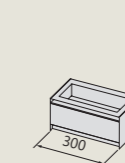
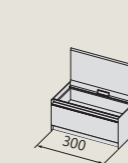
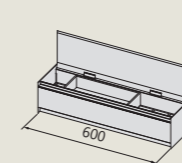
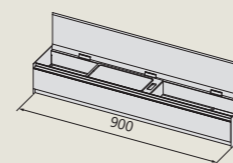

Αξεσουάρ

Θήκη μαχαιροπίρουνων (1 χώρος)
KACL.1011

Θήκη μαχαιροπίρουνων (2 χώροι)
KACL.1012

Θήκη μαχαιροπίρουνων (4 χώροι)
KACL.1013

Πρίζα ηλεκτρική & usb
KACL.1015#H4F

Παράδειγμα σύνθεσης αξεσουάρ (στοίβαξη σε 2 επίπεδα)

Silence Kit
KACL.1026

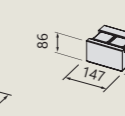
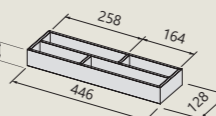
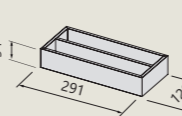
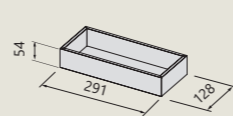

Θήκη μαχαριών
KACL.1014

Ξύλο κοπής
KACL.1010

Θήκη μπαχαρικών
KACL.1021

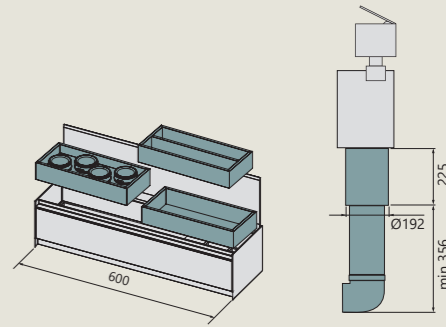
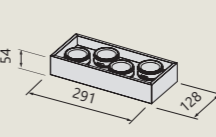
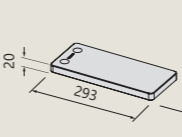
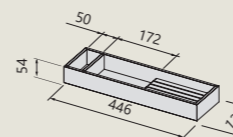

Air Wall

design Falmecc Lab, Magnetolab

Εγκατάσταση / Διάσταση

Τοίχου
120 cm (κεντρική απορρόφηση)
150 cm (απορρόφηση δεξιά ή αριστερά)

Χαρακτηριστικά

Μαγνητικό πάνελ από λευκό τζάμι με οπίσθιο φωτισμό
Κορνίζα από μαυρο ματ χάλυβα
Πτερύγιο με χειροκίνητο άνοιγμα

Χειριστήριο

Αφής
3 ταχύτητες + Boost
Τηλεχειριστήριο (προαιρετικό)
Dialogue system*

*Μέσω του Dialogue System είναι δυνατός ο έλεγχος των λειτουργιών του απορροφητήρα απευθείας από την επαγωγική εστία Falmecc

Φωτισμός

Διάχυτο ντιμαριζόμενο φως Led (4000 K)

Μοτέρ

Brushless 800 m³/h

Φίλτρο οσμών

Carbon.Zeo (προαιρετικό)

Ενεργειακή κλάση

A+++

Ανακάλυψε περισσότερα για τον Air Wall



Air Wall 120

Μονάδα πάνελ 120 cm
κεντρική απορρόφηση

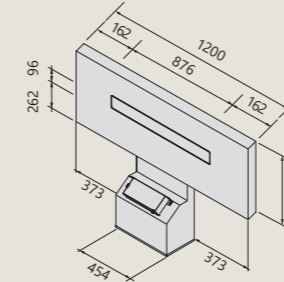

Air Wall 150

Μονάδα πάνελ 150 cm
αριστερή απορρόφηση

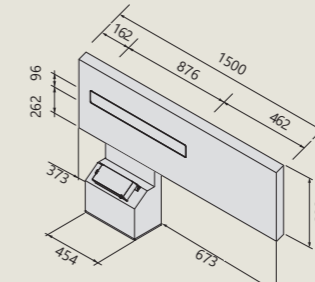

Air Wall 150

Μονάδα πάνελ 150 cm
δεξιά απορρόφηση

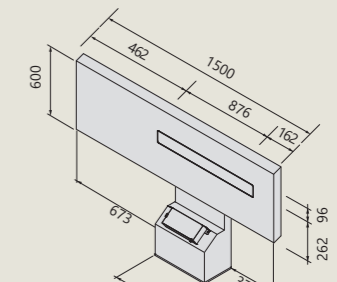

Διάσταση και θέση τρύπας εντοιχισμού

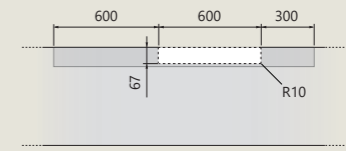
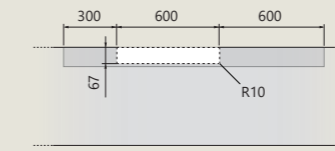
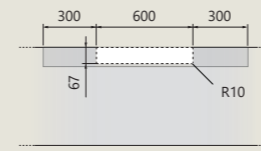

Air Wall έκδοση με έξοδο

Εγκατάσταση σε πάγκο με βάθος 75 cm
Πλάγια όψη

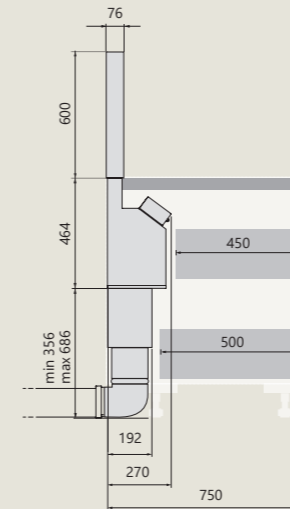

Air Wall έκδοση με φίλτρο

Εγκατάσταση σε πάγκο με βάθος 75 cm
Πλάγια όψη

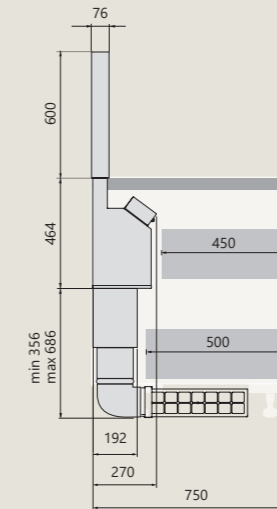

Κωδικός EAN	Κωδικός	Περιγραφή	Τιμή (€)
8034122365312	CSHN00.01P8#ZZZB490F	Σώμα απορροφητήρα*	1.615,00
8034122713472	KACL.1007#NRSFF	Μονάδα πάνελ 120 cm κεντρική απορρόφηση	1.865,00
8034122713489	KACL.1008#NRSFF	Μονάδα πάνελ 150 cm δεξιά απορρόφηση	2.149,00
8034122713496	KACL.1009#NRSFF	Μονάδα πάνελ 150 cm αριστερή απορρόφηση	2.149,00

*Το σύστημα αποτελείται πάντα από τη σύνθεση του σώματος απορροφητήρα και της μονάδας του πάνελ που παραγγέλλονται χωριστά.

Αξεσουάρ

8034122713762	KACL.1022#HF	Διπλό ράφι μπαχαρικών	314,00
8034122713779	KACL.1023#HF	Ράφι με θήκη για κουτάλες	280,00
8034122713786	KACL.1024#HF	Ράφι για βιβλία/τάμπλετ	280,00
8034122713793	KACL.1025#HF	Ράφι με θήκη για ποτήρια	295,00
8034122708324	KACL.930	Φίλτρο Carbon.Zeo (προαιρετικό)	415,00
8034122711843	KACL.951	Φίλτρο κυψελοτού άνθρακα h60 (προαιρετικό)	529,00
8034122712017	KACL.955	Περσίδα για φίλτρο h60	40,00
8034122708317	105080053	Τηλεχειριστήριο (προαιρετικό)	81,00

Αξεσουάρ

Διπλό ράφι μπαχαρικών
KACL.1022#HF

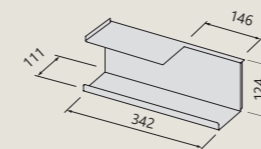

Ράφι για βιβλία/τάμπλετ
KACL.1024#HF

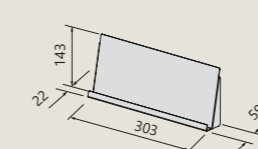

Ράφι με θήκη για κουτάλες
KACL.1023#HF

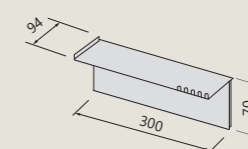

Ράφι με θήκη για ποτήρια
KACL.1025#HF

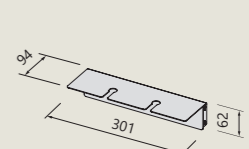

Falmec S.p.A

via dell'Artigianato, 42 z.i.
31029 Vittorio Veneto
Treviso — Italy
info@falmec.com
falmec.com

PETCO AE

Επίσημος διανομέας για την Ελλάδα

Λεωφ. Κηφισίας 3,
15123 Μαρούσι
Αθήνα — Ελλάδα
petco@petco.gr
falmec.com/el-gr/

Immagini
Nudesign

Styling
Eye Studio/Beppe Mangia

Grafica
Designwork

Testi
Daniele Varelli

Post-produzione fotografica
e Fotolito
Luce Group

Stampato in Italia
©Giugno 2023
Europrint